

DENVER[®]

MODELL TFD-1020DVBT

10" LCD-TV+DVD-kombo

DVB[®]T

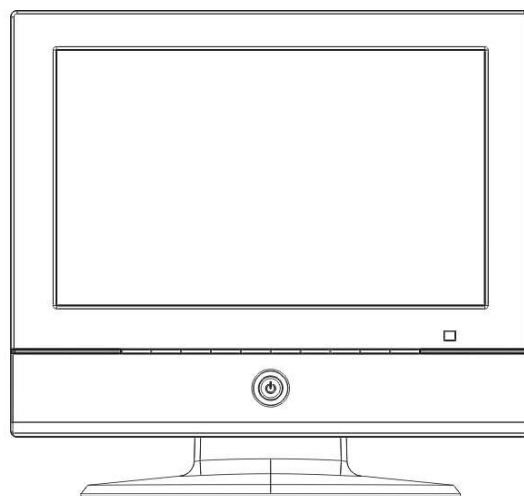

COMPACT
disc
DIGITAL AUDIO

MP3
CD PLAY BACK

JPG
VIEWER

DVD
VIDEO™

MPEG4
VIDEO

DOLBY
DIGITAL



CE



ANVÄNDARHANDBOK

Innehållsförteckning

Innehåll

Innehållsförteckning	1
Försiktighetsåtgärder	2
Förpackningens innehåll	3
Identifiering av kontrollerna	4-7
Huvudenheten	4
Fjärrkontrollen	5
Sätta i batterier fjärrkontrollen	6
Systemanslutningar	6-7
Komma igång	7-12
Förberedelser för ströminkoppling	7-8
Laddningsbart batteri	8
Sätta på apparaten	8
TV:ns inställningsmeny	9
TV-meny (endast om inställd på TV-läge)	10
Spela upp en DVD eller video-CD (användning)	11-12
Grundläggande användning	13-18
Funktioner för ljud-CD och MP3/WMA-skivor	13
Spela upp en ljud-CD eller MP3/WMA	13
Spela upp en JPEG-skiva	14
Spela upp en skiva i DVD VR-format	15
Spela upp en MPEG4-filmskiva	15
Programuppspelning (inte för bild-CD/MP3)	16
Användning av DIGITALKORT och USB-enheter	17

Inställningar i INSTÄLLNINGSS-meny (DVD/DVB) 18-23

Allmän användning	18
Sidan Allmänna inställningar	18-20
Sidan för högtalarinställningar	20
Inställningar för Dolby Digital	21
Sidan Egna inställningar	21-23

Introduktion av DVB-T 23-27

Område (Area) / Time Zone (Tidszon) / Föräldralås (Parental Age)	23
Autosökning	23
Manuell sökning	24
Text-TV	24
EPG (Elektronisk programguide)	25
Reservera kanal (Reserve Channel)	25
Omplanering av kanaler (Channel Remap)	25
Justera kanal (Adjust Channel)	26
OSD	26

Information om skivkompatibilitet 27

Felsökning 28

Tekniska specifikationer 29

Försiktighetsåtgärder

Innan du använder din TV, läs igenom dessa instruktioner noggrant och behåll denna handbok för framtida referens.

Observera och följ alla varningar, försiktighetsåtgärder och instruktioner som finns på enheten och som beskrivs i användningsinstruktionerna eller servicehandboken.



Blixten med en pilsymbol i en liksidig triangel är till för att varna användaren för att oisolerad "farlig spänning" kan finnas i produktens hölje som kan vara tillräckligt stark för att utgöra risk för elektriska stötar på personer.



Utropstecknet i en liksidig triangel är till för att varna användaren angående viktiga användnings- och underhålls (service)-instruktioner i litteraturen som medföljer apparaten.



Om du någon gång i framtiden skulle behöva kassera produkten, tänk på att elektroniska produkter inte får kastas bland hushållssoporna. Lämna in apparaten på återvinningscentral. Kontrollera med dina lokala myndigheter eller med din återförsäljare vad som gäller angående återvinning på din ort. (Waste Electrical and Electronic Equipment Directive (WEEE))



Denna enhet uppfyller relevanta europeiska direktiv för säkerhet, elektrisk störning och farliga substanser.



Tillverkad under licens från Dolby Laboratories. "Dolby", "Pro Logic" och symbolen med dubbla D:n är varumärken som tillhör Dolby laboratories.







Strömkabeln bör alltid vara lättåtkomlig så att man enkelt kan sätta i och dra ut denna.

OBSERVERA:

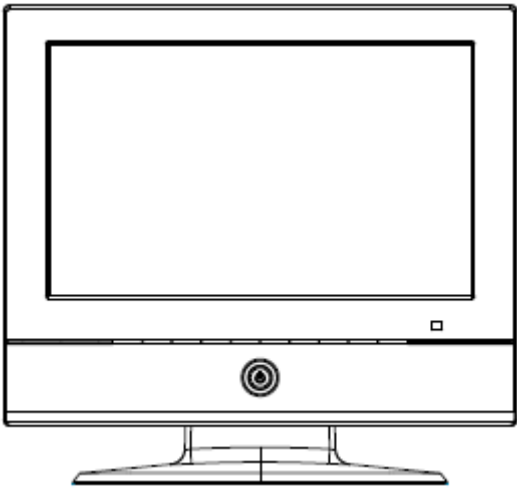
1. Läs dessa instruktioner.
2. Behåll dessa instruktioner.
3. Uppmärksamma alla varningar.
4. Följ alla instruktioner.
5. Använd inte apparaten nära vatten.
6. Rengör endast med torr trasa.
7. Täpp inte till ventilationshålen. Se till att apparaten står på plats med god ventilation runt omkring. Ställ aldrig apparaten på en säng, soffa eller liknande då ventilationen kan blockeras. Installera i enlighet med tillverkarens instruktioner.
8. Installera inte TV:n i närheten av värmekällor, som exempelvis element, värmeregulatorer, spisar, eller andra apparater (inklusive förstärkare) som producerar värme.
9. Läs och följ alla instruktioner för att garantera en korrekt och säker installation och anslutning av apparaten.
10. Apparaten får inte utsättas för droppande eller stänkande och inga föremål som innehåller vätska, som t.ex. vaser får ställas på apparaten.
11. Det eluttag som används måste vara i närheten av apparaten och strömsladden måste alltid vara lättåtkomlig.
12. Skydda strömsladden så att man inte råkar kliva på denna. Var särskilt försiktig med strömadaptern och dess anslutningar.
13. Använd endast monteringsystem som specificerats av tillverkaren.
14. Använd endast TV-möbel, ställ, stativ, hylla eller bord som specificeras av tillverkaren eller som säljs med apparaten. När en TV-möbel används, var försiktig när du flyttar på möbeln/apparaten för att undvika att denna välter.
15. Dra ut apparatens kontakt under åskväder eller när den inte ska användas under en längre tid.
16. Överlåt allt underhåll till behörig servicepersonal. Underhåll behövs om apparaten har skadats; om till exempel strömsladden eller kontakten har skadats, vätska har spillts på apparaten, eller om något föremål har ramlat på apparaten eller om denna utsatts för regn eller fukt, inte fungerar ordentligt eller har tappats i golvet.

Observera: Ta aldrig direkt på TFT-LCD-skärmen i färg.

Förpackningens innehåll

			
TV	Fjärrkontroll	Extern TV-antenn	
			
Ljud-/videokabel	Strömadapter	Biladapter	Denna användarhandbok
<p>Om några av dessa tillbehör skulle saknas, kontakta din återförsäljare snarast möjligt. Behåll originalförpackningen ifall du skulle behöva returnera TV:n till återförsäljaren.</p>			

Identifiering av kontrollerna

Huvudenheten

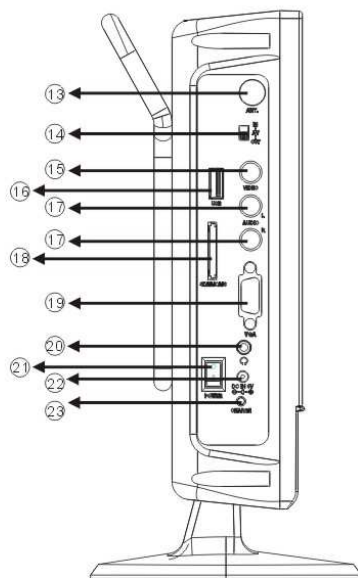
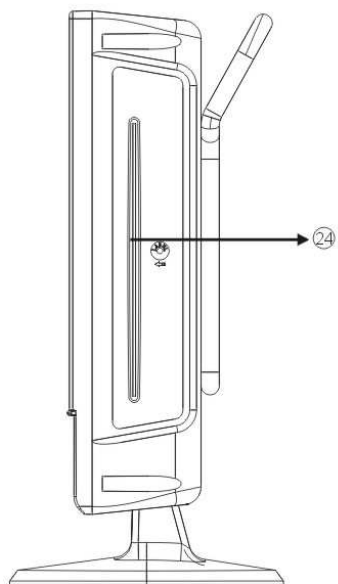
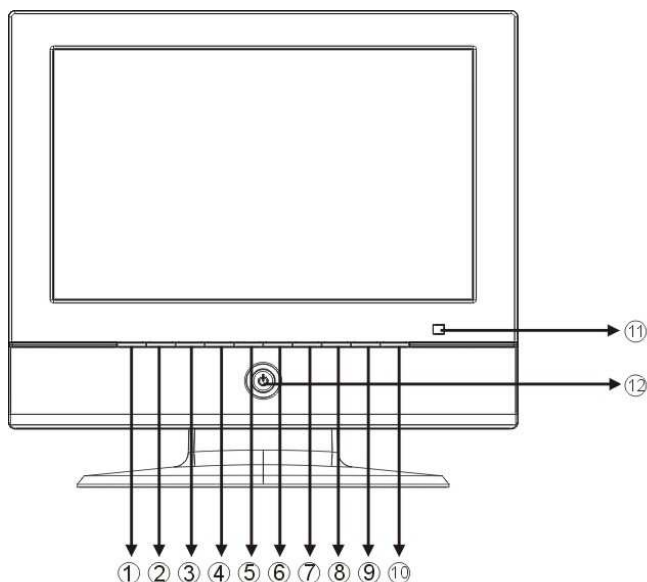

1. SOURCE (KÄLLA)
2. SCAN: TV- eller DVB-sökning
3. MODE (LÄGE)
För att gå till inställningsmenyerna för TFT och TV i TV-läget.
4. CH-/ ▼ (nedåt)
5. CH+/ ▲ (uppåt)
6. VOL-/ ◀ (vänster)
7. VOL+/ ▶ (höger)
8. SETUP (INSTÄLLNINGAR): För att gå till inställningsmenyn för DVD:n
9. ENTER.
10. EJECT: Öppna/stäng skivfacket.
11. Fjärrsensor.
12. LED-indikator för standby/på
13. ANT: antenningång.
14. IN AV OUT: Knapp för AV ut
15. VIDEO: Videoingång/utgång.
16. USB: USB-port.
17. AUDIO: Ljudingång/utgång.
18. SD/MMC/MS: kortplats.
19. VGA: VGA-ingång.
20. Hörlursuttag.
21. POWER: strömknapp.
22. DC IN 9V: DC-ingång.
23. CHARGE: Laddningsindikator; röd betyder laddar, grön betyder fullt.
24. Skivfack.

Identifiering av kontrollerna

Fjärrkontrollen

1. MUTE

Stänger av ljudet.

2. POWER

Sätter på spelaren alt. ställer in den på standby

3. SIFFERKNAPPAR 0-9

Väljer nummer på t.ex. en TV-kanal.

4. SUBTITLE

Väljer ett textspråk.

5. ANGLE/TTX

Väljer en kameravinkel för DVD om tillgängligt (i DVD-läget). Förklaring för text-TV i DVB-läge.

6. TITLE

Går tillbaka till titelmenyn för DVD:n.

7. CH+/- ()

Byter kanal uppåt/nedåt, markör för OSD-menyn.

8. VOL+/- ()

Höjer/sänker volymen, markör för OSD-menyn.

9. ENTER

Bekräftar menyvalet.

10. SETUP

Går in eller ur inställningsmenyn.

11. ZOOM

Förstorar videobilden.

12. REPEAT/DEL

Upprepar kapitel, titel, alla i DVD-läget.

Tar bort kanal i DVB-läge.

13. TV/RADIO (endast DVB)

Växlar mellan TV- och radiokanaler.

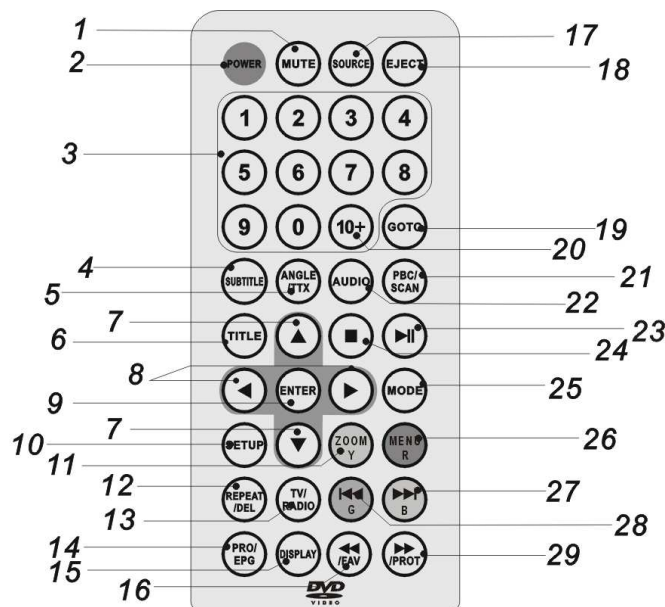

14. PRO/EPG

Program i DVD-läget.

EPG (Elektronisk programguide) i DVB-läge.

15. DISPLAY

För att komma åt On-Screen-display.

16. /FAV

Snabbspolning bakåt i DVD-läge. Ställer in favoritkanaler i DVB-läge.

17. SOURCE

Välj DVD/USB/CARD/DVBT/TV i AV-utläge eller välj VGA(PC)/AV IN i AV in-läge.

18.

EJECT

Öppna/stäng skivfacket.

19. GO TO

Gå till önskad tidpunkt, titel eller kapitel.

20. 10+-KNAPP

Använd 10+ om ditt val består av fler än en siffra.

21. PBC/SCAN

Av-/påknapp för PBC i VCD-läget.

Sökknapp i DVB-läge.

22. AUDIO

Väljer ett ljudspråk.

23. PLAY/PAUSE ()

Startar eller pausar uppspelning (endast DVD).

24. STOPP ()

Stoppar uppspelning (endast DVD).

25. MODE

Går in på TV-inställningsmenyn.

26. MENU

För att komma åt menyn för en DVD-skiva eller för att gå tillbaka till PBC-menyn på en VCD-skiva.

27. Hoppa bakåt ()

Går till föregående kapitel/spår eller till början (endast DVD)

28. Hoppa framåt ()

Går till nästa kapitel/spår (endast DVD).

29. /PROT

Snabbspolning framåt för DVD. Ställer in skyddade kanaler i DVB-läge.

Identifiering av kontrollerna

Sätta i batterier fjärrkontrollen

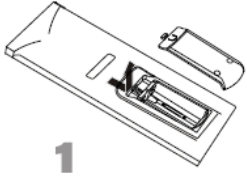
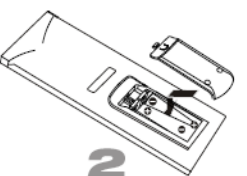
1. Öppna batteriluckan.	2. Sätt i två stycken AAA-batterier med polerna åt rätt håll.
 1	 2

- För bästa resultat, rikta fjärrkontrollen mot spelarens fjärrsensor inom 5 meter och vinklar på 60 grader eller mindre.
- Under normal användning kommer batteriet att räcka i ett år.
- Plocka ur batterierna om du inte ska använda DVD-spelaren under en längre tid.
- Att tänka på när det gäller batterier:
 1. Använd endast batterier av den storlek och typ som specificeras här.
 2. Blanda inte olika typer av batterier eller ett gammalt batteri med ett nytt.
 3. Batterier som är slut måste tas ur fjärrkontrollen för att hindra eventuellt batteriläckage.
 4. Kassering av batterier måste ske i enlighet med miljölagar.

Systemanslutningar

Systemanslutningar

- **Innan du börjar:**

Anslut inte strömsladden förrän alla anslutningar till spelaren har gjorts.

Observera kablarnas färgkodning när du ansluter ljud- och videoenheter.

- **Ansluta till en antenn eller till den externa TV-antennen:**

Denna apparat är försedd med en multistandard-tuner. Anslut din antennkontakt till antennuttaget på

spelarens vänstra sida. Du kan också ansluta till den externa antennen (som medföljer) såsom visas nedan:

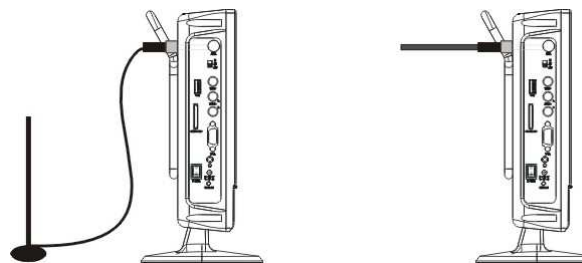

- **Ansluta till hörlurar**

Anslut hörlurarna till hörlursuttaget på spelarens vänstra sida, såsom visas nedan:

När hörlurarna är anslutna kopplas högtalarna automatiskt ur. Användning av hörlurar under en längre tid med hög volym kan skada din hörsel.

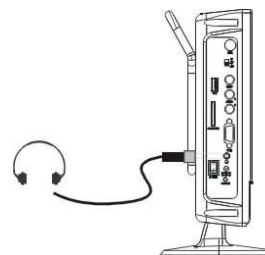

Systemanslutningar

● Ansluta till en extern TV

Anslut AV-kablarna för att ansluta den externa TV:n till AV-ingångarna på spelarens vänstra sida, såsom visas nedan:

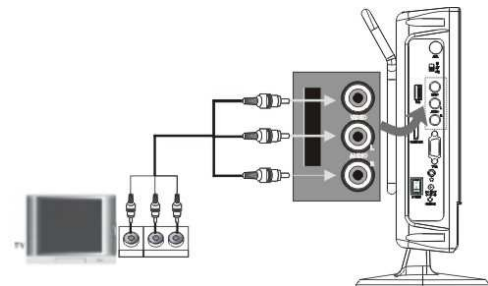

I DVD-läget, sätt AV IN/OUT-knappen på "OUT" för att skicka AV-signalen till den externa TV:n.

● Ansluta externa A/V-källor till apparaten

Se efter i användarhandboken som medföljde din ljudutrustning innan du ansluter denna. Anslut AV-kablarna för att ansluta de externa A/V-källorna till AV-ingångarna på spelarens vänstra sida, såsom visas nedan:

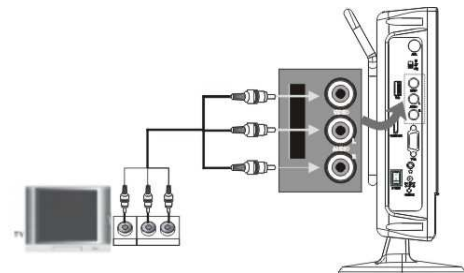

I DVD-läget, sätt AV IN/OUT-knappen på "OUT" för att skicka AV-signalen till de externa A/V-källorna.

●

Ansluta till en PC

Använd en Mini D-Sub 15-stifts kontakt (medföljer ej) för att ansluta PC:n och VGA-ingången på spelarens vänstra sida, såsom visas nedan:

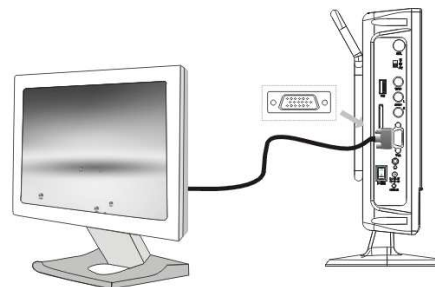

Ställ in AV IN/OUT-knappen på IN för att spela upp AV-signalen från PC:n.

Förberedelser för strömtillförsel

● Använda strömadaptern

Spelaren levereras med en strömadapter för att ge ström till enheten och för uppladdning av batteriet.

1. Anslut strömadaptern på enhetens vänstra sida vid markeringen DC 9V IN såsom visas till höger.
2. Sätt i strömsladden i ett eluttag. Led-indikatorn  tänds. Indikatorns färg är röd.

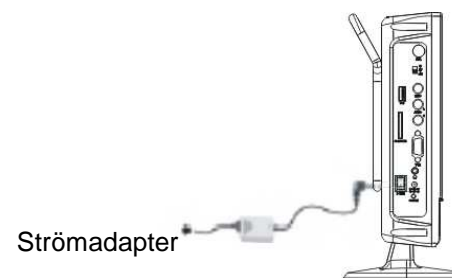

Observera:

1. Stäng av enhetens ström innan du drar ut kontakten.
2. När du använder adaptern kommer LCD-skärmen att lysa starkare än när du använder det laddningsbara batteriet.

Komma igång

Förberedelser för strömtillförsel

- **Använda biladaptorn**

Apparaten levereras med en biladapter för att ge ström till enheten och för uppladdning av batteriet i en bil.

Anslut bildadaptorns strömsladd till apparatens DC IN 9V-uttag och den andra änden till bilens cigarettändaruttag såsom visas till höger.

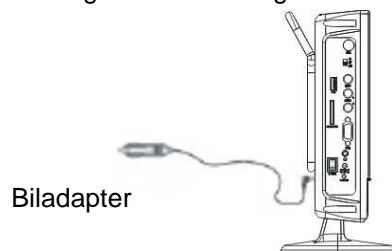

Varning

Använd inte apparaten och se inte på video medan du kör ett fordon.

Placera enheten i lämplig position för att kunna se på TV.

Laddningsbart batteri

- **Byta ut biladaptorns säkring.** Se till att amperetalet motsvarar det värde som specificeras när du byter ut säkringen. Om en säkring går, kontrollera strömanslutningen och byt ut säkringen mot en ny. Om problem uppstår måste något vara fel. Om detta är fallet, vänd dig till närmaste reparationscenter.

- **Varningar:**

Använd aldrig en säkring med amperetal som är högre än det som specificeras då detta kan skada apparaten.

- **Om det laddningsbara batteripaketet**

Denna apparat inkluderar ett inbyggt laddningsbart litiumbatteri. Ladda batteriet fullt innan du använder det första gången. Laddningstiden är normalt omkring 5 timmar. Ett fulladdat batteri ger ungefär 3 timmars användning men speltiden varierar från skiva till skiva. Om batteriet inte ska användas under en längre tid, ladda upp det till 30 % ~ 60 % kapacitet innan du lägger undan det för förvaring.

Användningsförfållanden och försiktighetsåtgärder gällande det laddningsbara batteriet

Ett nytt batteri bör laddas fullt innan du använder det första gången.

Batteriet bör endast användas och laddas i temperaturer mellan 0-38°C.

Kasta aldrig batterierna på eld eller i vatten.

Utsätt inte batterierna för höga temperaturer och förvara dem aldrig på varm och solig plats.

Se till att apparaten står på plats med god ventilation runtomkring för att undvika överhettning. Ställ aldrig apparaten på en säng, soffa eller liknande då ventilationen kan blockeras.

Kortslut inte batterierna.

Försök inte öppna batteriet.

Laddarens indikator kommer att lysa rött medan laddning av batteripaketet pågår.

När laddningen är klar kommer indikatorn att bli grön.

När batteriet är svagt kommer en indikator för lågt batteri att visas på LCD-skärmen.

Spelaren stängs av automatiskt några minuter senare.

Ladda batteriet

Det inbyggda batteriet kan laddas med hjälp av den medföljande strömadaptern.





1. Sätt in ena änden av den medföljande strömadaptern i apparatens strömouttag som är markerat med "DC 9V IN" på vänster sida av spelaren.
2. Sätt in den andra änden av strömadapterns sladd i ett eluttag.

Strömadapter



Sätta på apparaten

Innan användning:

1. Anslut antenn- eller ingångskällan till lämplig antenningång på TV:ns vänstra sida.
2. Efter att du anslutit ström och ställt strömknappen på "I", sätt på apparaten genom att trycka på knappen  på den främre panelen eller på fjärrkontrollen. /LED-indikatorn kommer att ändras till blå.
3. Använd SOURCE-knappen för att välja källa: TV/DVD/USB/CARD/ DVBT i AV OUT-läge eller VGA i AV IN-läge.
4. För att ställa in TV:n i standbyläge, tryck på knappen  så kommer /LED-indikatorn att ändras till röd.
5. För att stänga av apparaten, ställ strömknappen på "o".
6. Om du inte kommer att använda TV:n på ett tag, stäng av strömmen helt och hållet genom att dra ut sladden.







Komma igång

TV:ns inställningsmeny

- Tryck på "MODE"-knappen för att gå till TV:ns inställningsmeny. För att gå ur TV:ns inställningsmeny, tryck på knappen upprepade gånger.

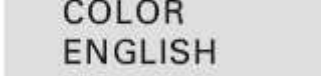
Allmän användning

- Tryck på MODE-knappen upprepade gånger för att visa menyerna i följande ordning:
PICTURE (BILD)->VOLUME (VOLYM)->OPTION (ALTERNATIV)-> SYSTEM-> PRESET (FÖRINSTÄLLDA)
- För att välja ett menyalternativ, tryck på knapparna ▲▼ för att bläddra uppåt och nedåt i listan.
- När ett menyalternativ är markerat, använd knapparna ◀▶ för att justera inställningen.

PICTURE (BILD)	
	BRIGHT (LJUS): Justerar bildens ljusstyrka
 BRIGHT 50	CONTRAST (KONTRAST): Justerar bildens kontrast
 CONTRAST 50	COLOR (FÄRG): Justerar bildens färg
 COLOR 50	ENGLISH (ENGELSKA): Välj språk för On-Screen-display.
 ENGLISH	RESET (ÅTERSTÄLLNING): Återställ till fabriksinställningar.
 RESET	

VOLUME (VOLYM)

VOLUME (VOLYM): Justerar ljudets VOLYM.

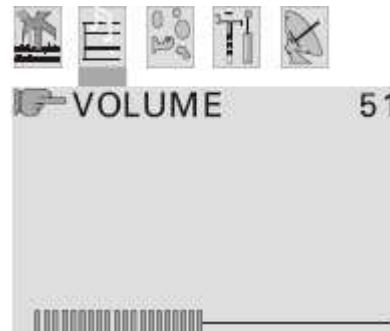

OPTION (ALTERNATIV)

NORMAL: Roterar bilden upp och ned.

ZOOM: väljer bildförhållande: 16:9 eller 4:3.



- VGA- och AV IN-ingång**

VGA: stöd för 800x600x (60) HZ

AV IN: Stöd för PAL- eller NTSC-system.

Komma igång

TV-meny (endast om inställd på TV-läge)

SYSTEM

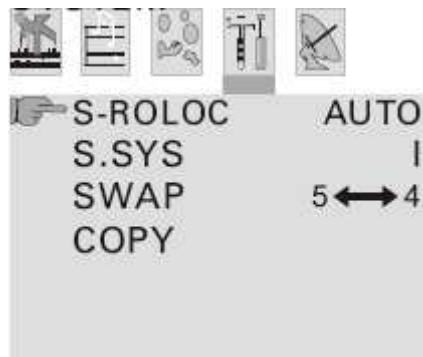

S-ROLOC: välj ett färgsystem: AUTO, PAL, SECAM

S.SYS (LJUDSYSTEM): välj ett ljudsystem: I, L, BK, DK

SWAP (KANALBYTE): Använd knapparna ▲▼ för att markera "SWAP". Nuvarande kanal, t.ex. "4" kommer att visas till höger. Använd sedan knapparna ◀▶ för att välja den kanal du vill byta plats med, t.ex. "5."

Tryck på knappen ▼ för att markera nuvarande kanal ("4") och tryck sedan på knappen ► för att byta plats på kanalerna.

COPY (KOPIERA): Följ stegen i "SWAP" för att kopiera nuvarande kanal till en annan kanal.

PRESET (FÖRINSTÄLLDA)



AUTO SEARCH (AUTOSÖKNING): Tryck på knappen ► så kommer enheten automatiskt att söka efter tillgängliga TV-kanaler från kanal 0.

När TV:n hittar en station kommer den automatiskt att spara denna på den första platsen och flytta till nästa.

Under autosökning kan du trycka på knappen ► för att stoppa. När autosökningen är klar kommer TV:n att visa den första station som hittats.

SEARCH (SÖKNING): Sök efter en station manuellt.

Tryck på knappen ◀ eller ► en gång så kommer enheten att söka efter en station.

FININSTÄLLA (FINE TUNE): Använd knapparna ◀▶ för att söka framåt och bakåt för att förbättra mottagningen av en kanal om nödvändigt.

BAND: Välj frekvensband: VHF, VHFL, VHFH

POSITION: Välj en kanal

SKIP (HOPPA ÖVER): När denna funktion är aktiverad kommer programnumret att hoppas över när du väljer kanal med knapparna CH+/CH-

Du kan fortfarande välja kanalen som du har hoppat över med hjälp av sifferknapparna.

Komma igång

Spela upp en DVD eller video-CD (användning)

● **Inställningar för uppspelning** **DVD**

1. Ställ in strömknappen på läget "I" på vänster sida av apparaten.
2. Tryck på SOURCE för att välja DVD-läget och sätt i din skiva med uppspelningssidan vänd ifrån dig. Skivan kommer att laddas automatiskt.
3. Tryck på EJECT-knappen för att mata ut skivan.

- Använd knapparna ▲▼◀▶ för att välja titel/kapitel du vill se på och tryck sedan på ENTER för att starta. Tryck på MENY för att gå tillbaka till menybilden.

● **VCD**

Använd sifferknapparna för att välja det spår du vill se på och tryck på MENY för att gå tillbaka till menybilden. Menyinställningar och användningsprocedurer kan skilja sig åt. Följ instruktionerna på respektive menybild.

Observera:

1. Om föräldrakontrollen är inställd och skivan inte lämpar sig för den klassificering som är inställd så måste du ange lösenordet för att kunna se på skivan.(Se "föräldra" ("parental")).
2. DVD-skivor kan ha en regionskod. Din spelare spelar inte upp skivor som har en regionskod som skiljer sig från spelarens.
3. Om inte annat anges, kommer man åt alla funktioner som beskrivs med fjärrkontrollen. Vissa funktioner kan också vara tillgängliga genom inställningsmenyn.

● **Flytta till ett annat KAPITEL/SPÅR** **DVD** **VCD**

Om en titel på en skiva har fler än ett kapitel eller om en skiva har fler än ett spår, kan du flytta till ett annat kapitel/spår enligt följande:

1. Tryck på HOPPA ◀◀ eller ▶▶ som hastigast under uppspelning för att välja nästa (eller föregående) kapitel/spår eller för att gå tillbaka till början av nuvarande kapitel/spår.
2. Tryck på HOPPA ◀◀ två gånger som hastigast för att stega tillbaka till föregående kapitel/spår.
3. För att gå direkt till ett annat kapitel under DVD-uppspelning, ange kapitel-/spårnumret.

● **Ändra ljudkanal** **VCD**

Tryck på AUDIO upprepade gånger under uppspelning för att lyssna på en annan ljudkanal (stereo, vänster eller höger).

● **Repeat** **DVD** **VCD**

Du kan spela upp en titel/ett kapitel/ett spår på en skiva upprepade gånger. Tryck på REPEAT under uppspelning för att välja önskat repeat-läge.

● **DVD-videoskivor - "◀▶ Repetera kapitel/ titel/Av"**

Chapter (Kapitel): repeterar nuvarande kapitel.

Chapter Title (Kapiteltitle): repeterar nuvarande titel.

All (Alla): repeterar alla spår på en skiva.

Off (Av): stänger av repeterad uppspelning.

● **Video-CD-skivor - "◀▶ Repetera spår/ alla/Av"**

Track (Spår): repeterar nuvarande spår.

All (Alla): repeterar alla spår på en skiva.

Off (Av): stänger av repeterad uppspelning.

Observera:

1. På en video-CD med PBC måste du ställa in PBC på Av (Off) för att använda repeat-funktionen.

● **Zoom** **DVD** **VCD**

Använd zoom för att förstora videobilden:

1. Tryck på ZOOM under uppspelning eller pausad uppspelning för att aktivera zoomfunktionen. Den fyrkantiga rutan visas som hastigast nere till höger på bilden.
2. För varje tryckning på ZOOM-knappen ändras TV-bilden i följande ordningsföljd: 2X storlek→3X storlek→4X storlek→1/2 storlek→1/3 storlek→1/4 storlek→Normal storlek
3. Använd ▲▼◀▶-knapparna för att flytta omkring på den zoomade bilden.
4. För att återuppta normal uppspelning, tryck på ZOOM-knappen tills skärmen blir 1X.

Observera: Zoom fungerar inte på alla DVD-skivor.

Komma igång

Spela upp en DVD eller video-CD (användning)

- **Speciella DVD-funktioner som kontrollerar innehållet på DVD-skivor:**

Menyer för DVD-skivor kan erbjuda menyer som gör det möjligt för dig att komma åt specialfunktioner. För att använda skivmenyn, tryck på MENY. Ange motsvarande nummer eller använd knapparna ▲▼◀▶ för att markera ditt val. Tryck sedan på ENTER.

- **MENY (MENU)**

1. Tryck på MENY (MENU). Om den nuvarande titeln har en meny kommer denna att visas på bilden. Om detta inte är fallet kommer kanske ingen meny att visas.

2. MENYN erbjuder funktioner som kameravinklar, talspråk och textalternativ samt titelns kapitel.

3. Tryck på MENY (MENU) för att gå ur.

- **Kameravinkel DVD**

Om skivan innehåller scener som har spelats in med olika kameravinklar kan du ändra till en annan kameravinkel under uppspelning. Tryck på ANGLE upprepade gånger under uppspelning för att välja önskad vinkel. Observera att numret för nuvarande vinkel visas på skärmen.

Observera:

Vinkelindikatorn kommer att blinka på TV-skärmen under scener som är inspelade med olika vinklar som en indikation på att det är möjligt att ändra vinkel.

- **Ändra ljudspråk DVD**

Tryck på AUDIO upprepade gånger under uppspelning för att lyssna på ett annat ljudspråk eller ljudspår. Med DVD-RW-skivor som är inspelade i VR-läge som har både en huvudkanal och en tvåspråkig ljudkanal kan du växla mellan Huvud/Main (L), Tvåspråkig/Bilingual (R), eller en blandning av bägge två (Huvud/Main + Tvåspråkig/Bilingual) genom att trycka på AUDIO.

- **Text DVD**

Tryck på TEXT (SUBTITLE) upprepade gånger under uppspelning för att se de olika textspråken.

- **TITEL-knappen DVD**

DVD-skiva:

Tryck på TITEL-knappen (TITLE) så kommer DVD-menyn eller tillgängliga titlar att visas. Du kan sedan använda "◀▶" och ENTER-knappen för att välja program.

- **Skiva**

DVD-spelaren kan spela upp CD- och MP3/WMA-formaterade inspelningar på CD-R,CD-RW,DVD±R och DVD±RW-skivor.

- **Ljud-CD**

När en ljud-CD sätts in kommer denna att spelas upp automatiskt och information om uppspelningen kommer att visas på bilden. Till exempel visas hur lång tid som spelats upp av skivan.

Grundläggande användning

Funktioner för MP3/WMA-skivor

- **MP3 / WMA**

1. Tryck på ◀ eller ▶ för att välja en mapp och tryck på ENTER för att visa mappens innehåll.

2. Tryck på ▲ eller ▼ för att välja ett spår och tryck sedan på PLAY eller ENTER. Uppspelingen startar.

- **MP3 / WMA** skivkompatibilitet med spelaren är begränsad enligt följande:

1. Samplingsfrekvens: Inom 8 - 48kHz (**MP3**), inom 32 - 48kHz (**WMA**).

2. Bithastighet: 8 - 320kbps (**MP3**), 32 - 192kbps (**WMA**).

- Spelaren kan inte läsa **MP3 / WMA** -filer med andra filändelser än MP3/WMA.

Fysiskt format för CD-R bör vara ISO 9660.

- Om du spelar in WMA-filer med en programvara som inte kan skapa ett filsystem (t.ex. Direct-CD) är det omöjligt att spela upp MP3/WMA-filer. Vi rekommenderar att du använder Easy-CD Creator som skapar ett ISO 9660 filsystem.
- Filnamnen bör ha maximalt 8 bokstäver och måste ha filändelsen ".mp3" eller ".wma".
- De får inte innehålla specialtecken som t.ex. "? * : < > | "etc.
- Det totala antalet filer på en skiva bör vara färre än 650.
- Denna DVD-spelare kräver att skivorna och inspelningarna uppfyller vissa tekniska standarder för att uppnå optimal uppspelningskvalitet. Förinspelade DVD-skivor är automatiskt inställda på dessa standarder. Det finns många olika typer av inspelningsbara skivformat (inklusive CD-R som innehåller MP3- eller WMA-filer) och dessa kräver vissa särskilda förutsättningar (se ovan) för att de säkert ska vara kompatibla för uppspelning.

- Användarna bör observera att man behöver tillstånd för att ladda ner MP3-/WMA-filer och musik från Internet. Vårt företag har ingen rätt att bevilja sådana tillstånd. Tillstånd måste alltid sökas från ägaren av upphovsrätten.

Spela upp en ljud-CD eller MP3/WMA

- **Paus** **CD** **MP3** **WMA**

1. Tryck på PLAY/PAUS under uppspelning.

2. För att gå tillbaka till uppspelning, tryck på ▶|| igen.

- **Flytta till ett annat spår** **CD** **MP3** **WMA**

1. Tryck på HOPPA (◀◀ eller ▶▶) som hastigast under uppspelning för att välja nästa (eller föregående) spår eller för att gå tillbaka till början av nuvarande spår.

2. Tryck på HOPPA ◀◀ två gånger som hastigast för att gå tillbaka till föregående spår.

3. Du kan spela upp vilket spår som helst genom att ange dess nummer.

- **Repetera spår/mapp/alla/Av** **CD** **MP3** **WMA**

Du kan spela upp ett spår/en mapp/alla på en skiva upprepade gånger.

1. Tryck på REPEAT när du spelar upp en skiva. Ikonen repeat visas.

2. Tryck på REPEAT för att välja önskat repeat-läge.

För CD:

Track (Spår): repeterar nuvarande spår.

All (Alla): repeterar alla spår på en skiva.

Off (Av) (ingen display): normal uppspelning.

För Mp3 och WMA:

SINGLE: spelar endast upp nuvarande spår.

REPEAT ONE: repeterar nuvarande spår.

REPEAT FOLDER: repeterar nuvarande mapp.

FOLDER: spelar endast upp nuvarande mapp.

SHUFFLE: spelar upp slumpmässigt.

RANDOM: spelar upp och repeterar slumpmässigt.

Grundläggande användning

Spela upp en JPEG-skiva

- **Se på en JPEG-skiva**

Med den här DVD-spelaren kan du se på Kodak bild-CD-skivor och skivor med JPEG-filer.

1. Sätt in en skiva och stäng skivfacket. Filmenyn kommer att visas på TV-bilden.
2. Tryck för att välja en mapp och tryck på ENTER. En lista med filer i mappen visas. Om du är i en fillista och vill gå tillbaka till föregående mapplista, använd knapparna på fjärrkontrollen för att markera och tryck på ENTER.
3. Om du vill se på en viss fil, tryck för att markera en fil och tryck på ENTER eller

). Visning av filen startas.

4. Om SKIVAN du sätter in är en Kodak bild-CD kommer den att spelas upp automatiskt.

OBS!

Tryck på "▶▶" för att flytta till nästa sida, "◀◀" för att gå tillbaka till föregående mapp, och "MENY" för att gå tillbaka till menyn.



- **Zoom **

1. Tryck på "ZOOM".
2. Använd "▶▶" för att förstora eller "◀◀" för att förminska bilden.

- **Rotera bilden **

Tryck medan du visar en bild för att rotera bilden medsols eller motsols.

- **Visa innehållet i miniatyrbildsläge**

när en JPEG-skiva spelas upp, tryck på knappen  för att visa JPEG-bilder i miniatyrbildsläge. Använd knapparna  för att välja bild och tryck på ENTER-knappen för att spela upp. Du kan också välja "Slide Show" (Bildspel), "Menu" (Meny) (menyfunktionen på fjärrkontrollen), "Prev" (Föregående) eller "Next" (Nästa) (föregående eller nästa sida).

- **JPEG-skivkompatibilitet med spelaren är begränsad enligt följande:**

1. Beroende på storleken och antalet JPEG-filer kan det ta alltför lång tid för DVD-spelaren att läsa skivans innehåll. Om du inte ser någon on screen display efter några minuter kan det vara så att några av filerna är alltför stora. Minska upplösningen för JPEG-filerna till mindre än 2M-pixlar som 2760 x 2048 pixlar och bränn en ny skiva.

2. Det totala antalet filer och mappar på skivan bör vara färre än 650. Vissa skivor kan vara inkompatibla på grund av att de har ett annat inspelningsformat eller på grund av skivans skick. Försäkra dig om att alla valda filer har filändelsen ".jpg" när du kopierar till en CD-skiva. Om filerna inte har filändelsen ".jpg" eller ".jpeg", ändra namn på dem så att de får ändelsen ".jpg". Filnamn som inte har filändelsen ".jpg" kommer inte att kunna läsas av denna DVD-spelare även om filerna visas som JPEG bildfiler i Windows Explorer.

Grundläggande användning

Spela upp en skiva i DVD VR-format

- Denna enhet kommer att spela upp DVD-R/RW-skivor som har spelats in med DVD-video-format som har stängts med en DVD-recorder.
 - Denna enhet kommer att spela upp DVD-RW-skivor som är inspelade med videospelningsformat (VR).
1. Sätt in en skiva och stäng skivfacket. DVD-VR-menyn kommer att visas på TV-bilden.
 2. Tryck på ▲ / ▼ för att välja ett spår och tryck sedan på ►|| eller ENTER så startas uppspelningen.

Observera:

Ej stängda DVD-R/RW-skivor kan inte spelas upp i denna spelare. Vissa DVD-VR-skivor görs med CPRM-data med DVD RECORDER. Spelaren stöder inte dessa typer av skivor och visar då "unknown disc" (okänd skiva) på displayen.

- **Vad är "CPRM"?**

CPRM är ett kopieringsskyddssystem (med scramble system) som endast tillåter inspelning av 'Copy once'-sändningar. CPRM står för "content Protection for Recordable Media" (innehållsskydd för inspelningsbara media).

Denna spelare är CPRM-kompatibel, vilket innebär att du kan spela in 'copy-once'-program, men du kan däremot inte göra någon kopia av dessa inspelningar. CPRM-inspelningar kan endast göras på DVD-RW-skivor som formateras i VR-läge och CPRM-inspelningar kan endast spelas upp på spelare som är specifikt kompatibla med CPRM.

Spela upp en MPEG4 filmskiva

- **Med denna DVD-spelare kan du spela upp MPEG4-skivor.**
1. Sätt i en skiva och stäng skivfacket. Mappmenyn visas nu på TV-bilden.
 2. Tryck ▲ eller ▼ för att välja en mapp och tryck på ENTER. En lista med filer i mappen visas.
 3. Om du vill se på en viss fil, tryck ▲ / ▼ för att markera en fil och tryck på ENTER eller ►||.
 4. Tryck på ■ för att gå ur.
 5. Tryck på NÄSTA ►► för att flytta till nästa sida.
- **MPEG4-skivkompatibilitet med spelaren är begränsad enligt följande:**
1. Tillgänglig upplösningsstorlek för MPEG4-filer är under 720x576 (BxH) pixlar.
 2. Filnamnet för texten för MPEG4-filen får vara maximalt 56 tecken.
 3. Om det finns en okänd kod i MPEG4-filen kan detta visas som ett "_"-märke på displayen.
- **Om ramhastigheten är över 30 per sekund kanske inte enheten fungerar normalt.**
 - **Om video- och ljudstrukturen för den inspelade filen inte är interfolierad kommer antingen video eller ljud att spelas upp.**
 - **Uppspelningsbara MPEG4-filer**
".avi ", ".mpg ", ".mpeg".
 - **Uppspelningsbara ljudformat**
"AC3 ", "PCM ", "MP3 ", "WMA ".
Samplingsfrekvens: inom 8 - 48 kHz (MP3), inom 32 - 48kHz (WMA)
Bithastighet: inom 8 - 320kbps (MP3), 32 - 192kbps (WMA)

Grundläggande användning

Programmerad uppspelning (ej för Bild-CD/MP3)

DVD/VCD/CD

Programmeringsfunktionen låter dig lagra dina favoritspår från vilken skiva som helst i spelarens minne.

1. Tryck på PROGRAM

Programmeringsmenyn visas.



2. Använd sifferknapparna (0-9) för att ange titlar, kapitel eller spår.

Du kan använda knapparna ▲ ▼ ◀ ▶ för att flytta till ett annat fält och mata in titel och kapitel (eller spår) på nytt.

Du kan också flytta till "EXIT", "START", eller "NEXT"/"PREV", och trycka på ENTER-knappen för att bekräfta.

3. Flytta till "START" för att starta den programmerade uppspelningen.

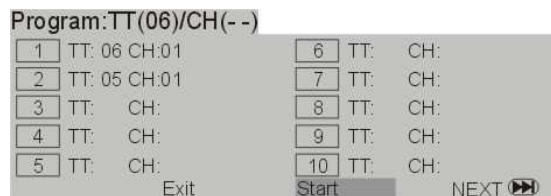

4. För att återuppta normal uppspelning från programmerad uppspelning: Tryck på PROGRAM och tryck sedan knappen STOP på programmenyn.



Extra tips:

- Programmering kan bara aktiveras när det ligger en skiva i DVD-spelaren.
- När programmeringsmenyn visas blir åtkomst till installationsmenyns inställningar blockerad.

Grundläggande användning

Användning av DIGITALKORT och USB-enheter

Digitalkort (MMC/SD/MS) och USB-enheter med MP3 & bilder (.jpg) kan spelas upp genom denna enhet.

Hur man väljer USB/SD/MMC/MS.

1. Sätt på apparaten.
2. Sätt i antingen en USB-enhet eller ett SD-/MMC-/MS-kort i USB-porten eller i kortplatsen som finns på apparatens vänstra sida.

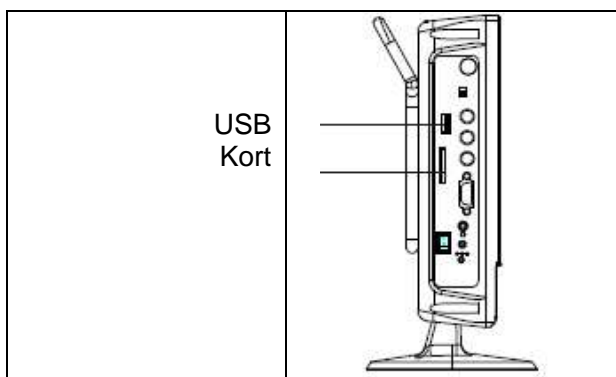

3. Tryck på knappen "SOURCE" för att välja USB- eller KORT-läge om flera media är isatta.

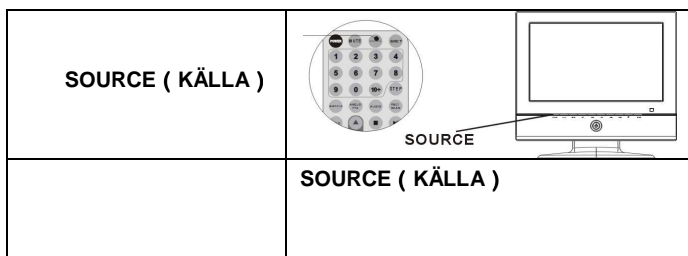

Hur man spelar upp USB/SD/MMC/MS

Följande är ett exempel på en meny i USB-läget:

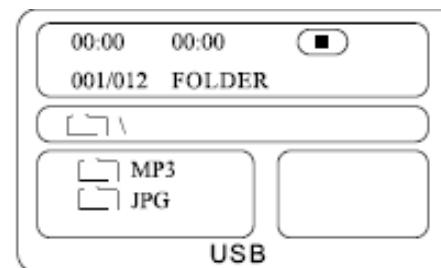

Uppspelningen går till på samma sätt som med uppspelning av en Mp3-skiva.

Menyval för INSTÄLLNINGAR(DVD/DVB)

Grundläggande användning & allmänna inställningar

● Grundläggande användning

1. Tryck **SETUP** (Inställningar) för att komma till installationsmenyn.
2. Tryck **ENTER** för att komma till nästa nivå av undermenyer eller för att bekräfta ditt val.
3. Tryck **◀ ▶** för att gå in i en undermeny eller återvända till föregående meny.
4. Tryck **▲ ▼** för att markera önskad meny.

För att gå ur menyn

Tryck på **SETUP** för att gå ur. *Inställningarna sparas i spelarens minne, även om spelaren stängs av.*

● Allmänna inställningar (General setup)

Alternativen att välja mellan i Allmänna inställningar är: "TV Display" (Visningsformat TV), "Angle mark" (Vinkelmarkering), "OSD lang" (Menyspråk), "Closed Captions" (Bildtext), "Screen Saver" (Skärmsläckare).

Följ stegen nedan:

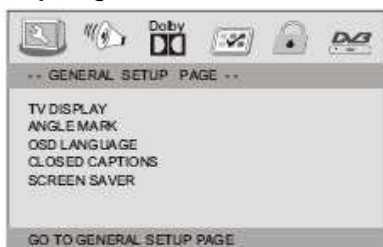

1. Tryck **SETUP** (Inställningar) för att komma till installationsmenyn.
2. Tryck på **◀ ▶** för att välja "General Setup page" (Allmänna inställningar).

● Visningsformat TV

Ställ in vilket bildformat DVD-spelaren ska använda beroende på vilken sorts TV du har anslutit.

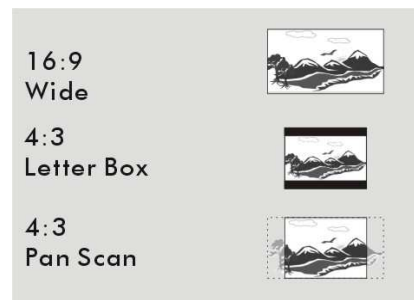
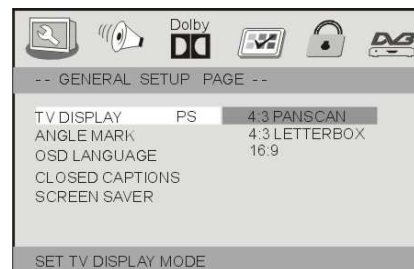

4:3 PAN SCAN

→ Om du har en vanlig TV och vill att båda sidor av bilden ska klippas eller formateras att passa din TV-skärm.

4:3 LETTER BOX

→ Om du har en vanlig TV. I det här fallet visas den breda bilden med mörka band i över- och nederkanten av TV-skärmen.

16:9

→ Om du har en wide-screen/bredbilds-TV.

Menyval för INSTÄLLNINGAR (DVD/DVB)

Allmänna inställningar (General setup)

● Angle Mark (Vinkelmarkering)

Visar information om nuvarande kameravinkel i högra hörnet på TFT-skärmen, om sådant läge finns tillgängligt på skivan.

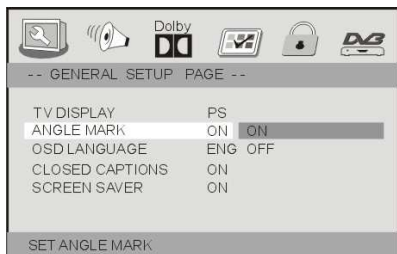

→ **På:** Aktivera vinkelmarkering.

→ **Av:** Avaktivera visningen av aktuell kameravinkel.

● OSD Lang (Menyspråk)

Du kan välja vilka språkinställningar du föredrar. Detta DVD-system växlar då automatiskt till det valda språket närhelst du sätter i en skiva. Om det valda språket inte finns tillgängligt på skivan kommer skivans standardspråk att användas istället.



● Closed Caption (Bildtexter)

Bildtexter är data som har gömts i videosignalen på vissa skivor. Bildtexter skiljer sig från textremсор på så sätt att bildtexterna är avsedda för hörselskadade och beskriver t.ex. ljudeffekter (t.ex. "telefonen ringer" och "fotsteg"), vilket textremсор normalt inte gör.

Innan du väljer den här funktionen måste du se till att skivan innehåller information om bildtexter och att din TV-apparat också stöder den här funktionen.

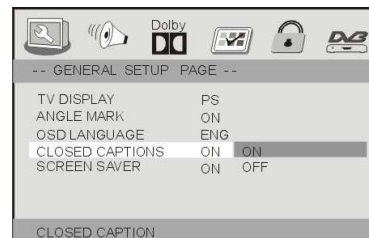

→ **På:** Aktivera Bildtexter.

→ **Av:** Avaktivera Bildtexter.

● Skärmläckare

Den här funktionen används för att stänga Av och På skärmläckaren.

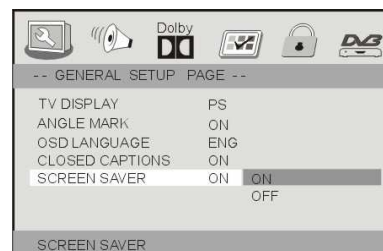

→ **På:** I lägena STOP, PAUSE, eller No DISC aktiveras skärmläckaren inom ca 3 minuter om inga kommandon utförs.

→ **Av:** Skärmläckaren är avaktiverad.

Menyval för INSTÄLLNINGAR (DVD/DVB)

Högtalarinställningar

● Högtalarinställningar

Alternativen som ingår i Högtalarinställningarna (Speaker Setup) är "Downmix".



1. Tryck på SETUP (INSTÄLLNINGAR).
2. Tryck på ◀▶ för att välja "Speaker Setup page" (Högtalarinställningar).

● Downmix

Det här alternativet låter dig ange den analoga utgående stereosignalen på din DVD-spelare.



→LT/RT: Välj det här alternativet om din DVD-spelare är ansluten till en Dolby Pro Logic-dekoder.

→Stereo: Välj detta alternativ när utsignalen levererar ljud enbart från de två högtalarna på framsidan.

Dolby Digital-inställningar

● Dolby Digital-inställningar

Alternativen som ingår i Dolby Digital-inställningarna är: "Dual Mono" (Dubbel mono) och "Dynamic" (Dynamisk)



1. Tryck på SETUP (INSTÄLLNINGAR).
2. Tryck på ◀▶ för att välja "Dolby Digital Setup" (Dolby Digital-inställningar).

● Dubbel mono



För att välja den inställning som passar till det antal högtalare du har anslutit:

Menyval för INSTÄLLNINGAR (DVD/DVB)

Dolby Digital-inställningar

- **Stereo:** Vänster mono-ljud skickar ut signaler till vänster högtalare och höger mono-ljud skickar ut signaler till höger högtalare.
- **L-Mono:** Vänster mono-ljud skickar ut signaler till vänster och höger högtalare.
- **R-Mono:** Höger mono-ljud skickar ut signaler till vänster och höger högtalare.
- **Mix-Mono:** Vänster och höger mono-ljud skickar ut signaler till både vänster och höger högtalare.

● Dynamic (Dynamisk)

För att optimera utsändningen av dynamiskt ljud mjukas höga volymer upp vilket gör att du kan titta på din favoritfilm utan att störa andra.

→ Nivåerna för det dynamiska urvalet är: Full, 7/8, 3/4, 5/8, 1/2, 3/8, 1/4, 1/8 och Av.

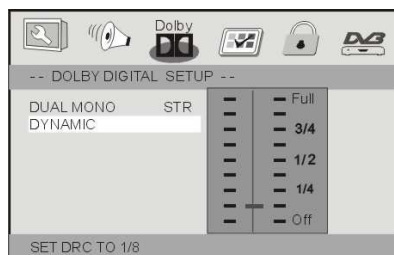

Personliga standardinställningar

● Personliga standardinställningar

Alternativen som ingår i Preference page (Personliga standardinställningar) är: "TV Type" (TV-typ), "Audio" (Ljud), "Subtitle" (Textremsa), "Disc Menu" (Skivmeny), "Password" (Lösenord) och "Default" (Standardinställning).

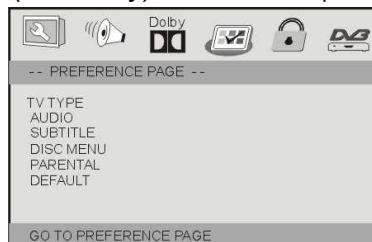

1. Tryck på SETUP (INSTÄLLNINGAR).
2. Tryck på ◀ ▶ för att välja "Preference Page" (Personliga standardinställningar).

Obs:

En del funktioner kan endast väljas i läge "No Disc" (Ingen skiva i) eller STOP (■).

● TV-typ

Välj det färgsystem som motsvarar din TV:s inställningar för bildvisning. Denna DVD-spelare är kompatibel med både NTSC- och PAL-format. För att en DVD-skiva ska kunna spelas på den här spelaren måste färgsystemet på skivan, TV:n och DVD-spelaren stämma överens.

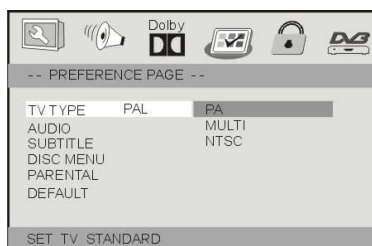

Menyval för INSTÄLLNINGAR (DVD/DVB)

Personliga standardinställningar

MULTI – Välj detta om den anslutna TV:n är en multisystem-TV.

PAL - Välj detta om den anslutna TV:n har PAL-system. Det ändrar videosignalen på en NTSC-skiva och sänder ut den i PAL-format istället.

NTSC - Välj detta om den anslutna TV:n har NTSC-system. Det ändrar videosignalen på en PAL-skiva och sänder ut den i NTSC-format istället.

● Audio, Subtitle och Disc menu (Ljud, Textremsa och Skivmeny)

Dessa alternativ ställer in språket för menyerna Audio (Ljud), Subtitle (Textremsa) och Disc menu (Skivmeny) åt dig.



- 'Audio' (skivans ljudspår)
- 'Subtitle' (skivans textremsor)
- 'Disc Menu' (skivans menyspråk)

● Parental (Föräldrakontroll)

Vissa DVD-skivor har ibland en viss åldersgräns inställd för hela skivan eller för vissa scener på skivan. Den här funktionen låter dig ställa in vilken nivå på dessa begränsningar du vill ha på uppspelningen. Gränserna är graderade från 1 till 8 och är landsspecifika. Du kan förhindra att skivor som inte är lämpliga för dina barn spelas upp, eller låta vissa skivor spelas med alternativa scener.

VCD-, SVCD- och CD-skivor har ingen sådan här nivågradering så föräldrakontroll-funktionen har ingen effekt på den sortens skivor. Detta gäller även de flesta olagliga DVD-skivor.

- DVD-skivor som har graderats över den nivå du har valt kommer ej att spelas upp såvida du ej anger det fyrsiffriga lösenordet och väljer en högre

åldersgränsvå.

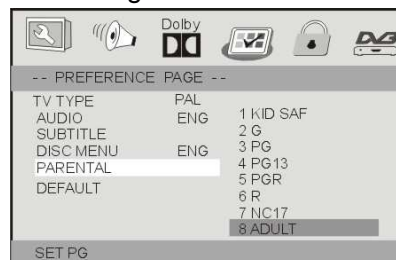

→ För att avaktivera Föräldrakontroll-funktionen och tillåta alla skivor, välj "Off".

Extra tips:

- Vissa DVD-skivor har ej kodats med en åldersgräns även om en sådan kan finnas angiven på skivomslaget. Åldersgränsgraderingen fungerar inte för sådana skivor.

Förklaring av åldersgränsgraderingen

1 KID SAF - Material för barn; rekommenderas särskilt för barn och tittare av alla åldrar.

2 G - Allmän publik; rekommenderas som godtagbar för tittare i alla åldrar.

3 PG - Föräldrars närvaro rekommenderas.

4 PG13 - Materialet är olämpligt för barn under 13 års ålder.

5-6 PG-R - I föräldrars närvaro med begränsningar; det rekommenderas att barn under 17 ej tittar, eller tittar endast i närvaro och under överinseende av en förälder eller annan vuxen.

7 NC17 - Inga barn under 17 års ålder; ej lämplig att ses av barn under 17 års ålder.

8 ADULT - Material för vuxna; bör endast ses av vuxna på grund av utstuderat sexuellt innehåll, våld eller grovt språk.

OFF (AV)

- Alla skivor kommer att spelas upp.

OBSERVERA: Det förinställda lösenordet är 1369.

Inställningar i INSTÄLLNINGSS-menyn

Sidan Egna inställningar

• DEFAULT (STANDARD)

Om man ställer in funktionen 'Default' ('Standard') kommer alla alternativ att återställas till fabriksinställningarna och dina personliga inställningar kommer att raderas.

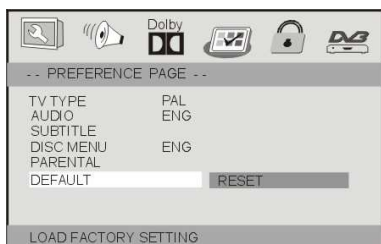

• SIDAN FÖR LÖSENORDSINSTÄLLNING (PASSWORD SETUP)

PASSWORD MODE (LÖSENORDSLÄGE):

ON (PÅ): Man måste ange lösenordet för att kunna ändra på föräldranivån.

OFF (AV): Stänger av lösenordsfunktionen.

PASSWORD (LÖSENORD):

Ställ in ett nytt lösenord.

Observera: Det förinställda lösenordet 1369 fungerar alltid.

Område (Area) / Time Zone (Tidszon) / Föräldralås (Parental Age)

• Område (Area): Välj det område/den region som du bor i.

Tidszon (Time zone): Välj den tidszon som du bor i.

Föräldralås (Parental Age): Välj nivå för föräldralåset.



Autosökning

- Det finns två sätt att starta autosökning.
- I DVB-läget, tryck på PBC/SCAN-knappen på fjärrkontrollen och tryck på ENTER för att bekräfta.

1. I DVB-läget, tryck på "Setup"-knappen.
2. Gå till inställningssidan för DVB-T (DVB-T Setup).
3. Gå till kanalinställning (Channel Setup).
4. Gå till autosökning (Auto Scan) och välj "Start".
5. Tryck på ENTER.

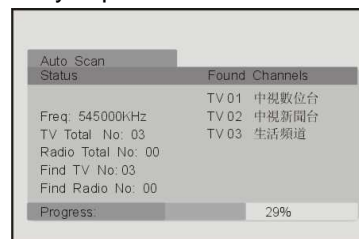

När alla digitala TV- och radiostationer har hittats kommer sökningsförloppet att nå 100 % och programmet kommer automatiskt att spelas upp efter 3 sekunder.

- Tryck på PBC/SCAN-knappen medan kanalsökning pågår och tryck på OK för att avsluta kanalsökningen. Om du trycker på Avbryt (Cancel) så fortsätter kanalsökningen.

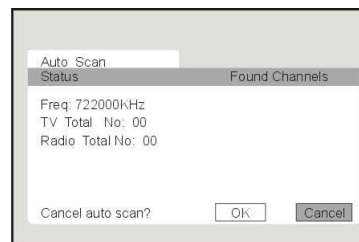

Introduktion av DVB-T

Manuell sökning

1. Tryck på knappen "Setup" ("Inställningar")
2. Gå till inställningssidan för DVB-T.
3. Gå till kanalinställning (Channel Setup).
4. Gå till manuell sökning och välj "Start".
5. Tryck på ENTER-knappen.

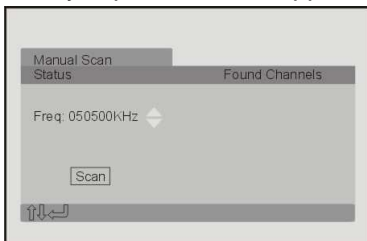

Tryck på ▲ & ▼-knapparna för att välja önskad frekvens.

Tryck på sifferknapparna på fjärrkontrollen direkt.

Tryck på ENTER-knappen två gånger för att bekräfta sökningen eller tryck på PBC/SCAN-knappen för att avbryta manuell sökning.

Enheten kommer att söka efter alla digitala TV- och radiostationer som finns i ditt område och lista dem nedan under kanaler som hittats (Found Channels).



När alla digitala TV- och radiostationer har hittats, välj Lägg till ("Add") för att lägga till kanaler.

Tryck på PBC/SCAN-knappen för att gå ur sidan manuell sökning (manual scan) och starta uppspelning av programmet.

Text-TV

Tryck på Angle/TTX-knappen för att sätta på/stänga av text-TV-visning.



Användning

Sifferknappar 0-9: Huvudsida (800 sidor)

▲ ▼ Pilknappar: nästa/föregående sida

◀ ▶ pilknappar: gå till undersida (283 sidor)

Observera:

När du trycker på Audio-knappen kan du använda knapparna enligt följande

Gul/ZOOM: Zoomar texten till dubbel storlek

Röd/MENU: Håll kvar nuvarande sida

Grön/◀◀ : Visa specialinformation.

Blå/▶▶ : Justera mixen

Introduktion av DVB-T

EPG (Elektronisk programguide)

EPG (Elektronisk programguide)

EPG-menyn används för att se vad som sänds på en TV- eller radiokanal senare samma dag.

1. För att gå till EPG-menyn, tryck på PRO/EPG-knappen på fjärrkontrollen.
2. Välj "program" på EPG-menyn för att visa en programlista för dagen för denna kanal.



Reservera kanal (Reserve Channel)

Reservera kanal är för att påminna dig om att ett TV-program kommer att starta vid den tid du tidigare ställt in.

1. För att gå till EPG-menyn, tryck på PRO/EPG-knappen på fjärrkontrollen.
2. Välj "program" på EPG-menyn för att visa en programlista för dagen för denna kanal.
3. Tryck på ENTER-knappen på fjärrkontrollen för att visa en valmeny.
4. Välj OK för att reservera det här programmet.

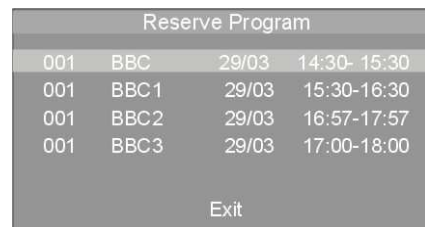
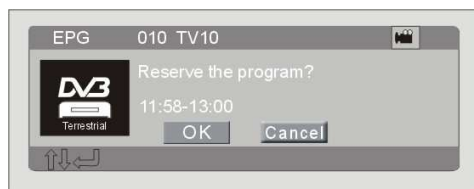

- Tryck på Play-knappen för att visa "Reserve Program Info" ("Info om reserverade program").
- Välj Delete (Ta bort) för att ta bort programreservationen och kanalens namn försvinner från listan med reserverade program.
- Välj OK för att gå tillbaka till sidan med reserverade program.

Omplanering av kanaler (Channel Remap)

Alternativet 'Channel Remap' låter dig välja hur kanalerna ska ordnas i kanallistan.

1. Tryck på knappen "Setup" ("Inställningar")
2. Gå till DVB-T-inställningar.
3. Gå till kanalinställning (Channel Setup).
4. Gå till "Channel remap" och välj "Start".
5. Använd ▲▼-knapparna för att flytta markeringen till den kanal du vill planera om och flytta sedan markeringen till önskad plats.
6. Tryck på ENTER-knappen.

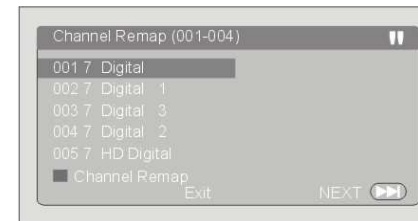
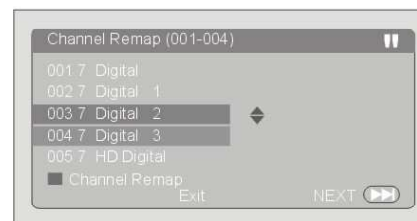

Introduktion av DVB-T

Justera kanal (Adjust Channel)

Justera kanal (Adjust channel) låter dig lägga till och ta bort dina favoritkanaler och dina skyddade kanaler.

Tryck på ◀ /FAV-knappen för att ställa in en favoritkanal och en röd ikon kommer att visas intill kanalens namn.

Tryck på REPEAT/DEL-knappen för att ställa in den kanal som ska tas bort och en blå ikon kommer att visas intill kanalens namn.

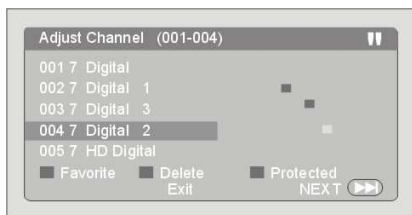

Tryck på ▶▶ /PROT för att ställa in den kanal som ska "skyddas" och rutan föräldraskyddad (Parental Protected) kommer att visas.

Ange pinkod (136900) och välj sedan OK för att bekräfta och en gul ikon kommer att visas intill kanalens namn.

Välj Avbryt (Cancel) för att gå tillbaka.

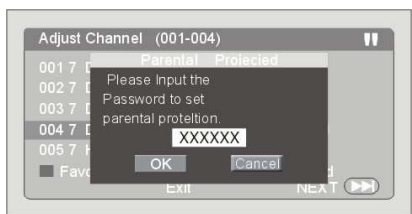

OSD

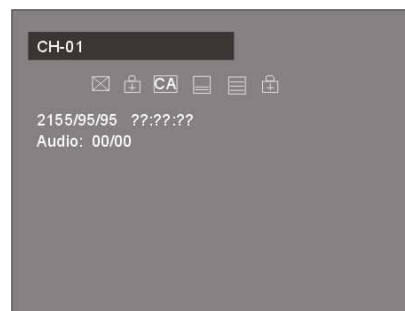

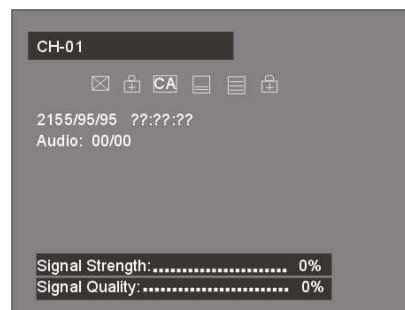

Tryck på DISPLAY-knappen en gång/två gånger

- Betyder borttagen kanal
- Betyder låst kanal
- CA Betyder krypterad kanal
- Har text
- Har text-TV
- Betyder favoritkanal



Information om skivkompatibilitet

Skivformat som stöds av denna DVD-spelare:

	SKIVLOGO	INNEHÅLL	STORLEK	MAXIMAL TID
DVD DVD-R DVD+R DVD-RW DVD+RW		Ljud + video	12 cm	133 min (SS-SL) 242 min (SS-DL) 266 min (DS-SL)
CD		Ljud	12 cm	484 min (DS-SL) 74 min
Bild	Kodak picture CD	Bilder (hög upplösning trots komprimering)	12 cm	

Användningsegenskaperna för vissa DVD-skivor specificeras av programvarumärket. Se efter i användarhandboken som medföljer skivan för ytterligare instruktioner.

Denna DVD-spelare kan spela upp de flesta inspelningsbara (CD-R) ELLER överskrivningsbara (re-writable) (CD-RW) CD-skivor samt de flesta inspelningsbara (DVD-R, DVD+R) eller överskrivningsbara (re-writable) (DVD-RW, DVD+RW) DVD-skivor. I vissa fall måste skivor som skapats på en dator stängas för att uppspelning ska fungera.

Vissa skivor som skapats på datorer och/eller av program kanske inte är kompatibla. Detta kommer att påverka uppspelningen men betyder inte att det är något fel på apparaten.

Regionskod

Denna DVD-spelare är designad och tillverkad för uppspelning av region 2-kodade DVD-skivor.

Denna apparat kan endast spela upp DVD-skivor med beteckningen "2" eller "ALL".



Skivterminologi:

Titel:

Vanligtvis är bilder eller musik som finns på en DVD-skiva indelade i flera olika sektioner, som kallas titlar ("titles").

Kapitel:

Ett kapitel är ett mindre segment med video, bild eller musik under titeln på en DVD. En titel består av ett eller flera kapitel som alla är numrerade för att man enkelt ska kunna söka efter dessa. Vissa skivor kanske inte har kapitel.

Spår:

Ett spår är ett segment med musik på en CD eller annan typ av skiva. Alla spår är numrerade för att man enkelt ska kunna söka efter dessa.

Skötsel av skivor

1. Håll i skivan genom hålet i mitten samt skivans kanter. Ta inte på skivans yta.
2. Böj inte på skivan.



3. Utsätt inte skivan för direkt solljus eller värmekällor. Förvara skivorna stående i deras fodral på en torr plats.

Se till att skivorna inte utsätts för:

- Direkt solljus
- Värme
- Extrem fuktighet

Gör rent skivans yta med en mjuk, torr rengöringstrasa. Torka av skivans yta försiktigt från mitten och ut mot den yttre kanten.

Använd inte tinner, alkohol, kemiska lösningsmedel eller sprayer för rengöring. Sådana rengöringsvätskor kan skada skivans yta permanent.

Felsökning

Om du skulle stöta på problem med apparaten, se först efter i denna felsökningsguide.

Problem	Möjlig orsak	Åtgärd
TV-LÄGE		
Apparaten fungerar ej. Ingen LED	Strömmen är inte ansluten. Bildadaptorns säkring har gått.	Kontrollera att strömadaptern och strömkabeln är ordentligt anslutna. Byt ut säkringen mot en ny med samma kapacitet.
Apparaten fungerar ej.	Apparaten är i standbyläge.	Tryck på strömknappen på fjärrkontrollen eller TV:n.
Ingen bild.	Bakgrundsljuset är avstängt	Det är något fel på apparaten
	TV:n är i VGA-läge	Välj TV- eller DVBT-läge eller anslut apparaten till en dator. Se till att AV IN/OUT-inställningen är korrekt
Ingen bild. Blå bild.	TV:n är inte inställd.	Ställ in TV:n på lokala stationer
	Antennen är inte ansluten	Anslut en bra antennsignal
	TV:n är inställd på VGA-läge	Välj TV- eller DVBT-läge
Dålig kvalitet på ljud eller bild.	Dålig signal	Om en inomhusantenn används, installera en utomhusantenn i stället och försök söka igen. Utför fininställning.
Inget ljud	Volymen är avstängd eller är Mute-funktionen aktiverad.	Höj volymen eller stäng av mute-funktionen.
Texten är ej fullständig eller huggs av	Dålig signal	Kontrollera antennen. Installera en ny utomhusantenn.
DVD-läget		
Apparaten spelar inte upp skivan.	Skivan är felaktigt isatt	Sätt i skivan på rätt sätt. Skivan måste sättas in med uppspelningssidan vänd ifrån dig.
	Skivan är smutsig eller skadad.	Rengör skivan och kontrollera om den är skadad. Försök med en annan skiva.
Spelaren matar inte ut skivan.	Spelaren fungerar inte som den ska.	Stäng av TV:n ordentligt. Vänta i 30 sekunder och sätt på TV:n igen.

USB, SD/MMC/MS		
Kan ej sätta in en USB-enhet eller ett SD-/MMC-/MS-kort	Enheten eller kortet kanske sätts in på fel sätt.	Sätt in enheten eller kortet på rätt sätt.
USB-enheten eller SD-/MMC-/MS-kortet kan inte läsas	Vissa externa hårddiskar kanske inte stöds. Det är rekommendabelt att använda hårddiskar med inbyggd strömförsörjning. NTFS-format stöds ej. Kontrollera om USB-enhetens filsystem är i FAT- eller FAT32-format.	
Fjärrkontroll		
Fjärrkontrollen fungerar inte	Batterierna är dåliga eller slut.	Byt ut batterierna. Om fjärrkontrollen används ofta bör batterierna bytas ut var sjätte månad.
	Något blockerar fjärrkontrollens infraröda signal.	Flytta på föremål som är i vägen mellan apparaten och fjärrkontrollen.
Apparaten fungerar ojämnt.	Batterierna är dåliga. Omgivningens ljus är alltför starkt.	Byt batterier. Placera aldrig en stark ljuskälla i närheten av den infraröda mottagaren.

Tekniska specifikationer

Programsökning

Automatisk/manuell

TV

TV-system	PAL BG/DK/I SECAM L/L'
Skärmstorlek	10,2" (diagonalt)
Bildförhållande	16:9
Upplösning	800X3 (RGB) X480
Visningsvinkel	65° (vänster) x 65° (höger) x 45° (uppåt) x 65° (nedåt)
Ljusstyrka (cd/m²)	250(cd/m²)
Kontrast	300:1
Responstid	35 ms
Antenningång	75 ohm
Ljudeffekt	2x2 W
Ström	DC 9V/2A
Strömförbrukning	15W
Dimensioner	270 X 120,6 X 254 mm (inklusive stativ & handtag) 270 x 58 x 222 mm
Vikt	2,15 kg
Biladapter	1.5A säkring

DVD-spelare

Skivor och filer som stöds	DVD, DVD+R/RW, DVD-R/RW, CD-DA, CD-R/RW, MP3, JPEG, SVCD, VCD2.0, MPEG4,
----------------------------	--

TV-system	PAL/NTSC
-----------	----------

DVB-T-mottagare

Frekvens	VHF: 170MHz -230MHz UHF: 470MHz -860MHz
----------	--

Stöd för text	JA
---------------	----

Stöd för text-TV	JA
------------------	----

USB, kort

USB-porttyp	1.1
Maximal hanteringskapacitet för USB	2GB (Flashminne)
Korttyper	SD/MMC/MS
Maximal hanteringskapacitet för kort	2GB (Flashminne)

Fjärrkontroll

Typ	infraröd
Användningsavstånd	5 m
Användningsvinkel	30° (horisontell)
Batterier	2 x 1,5 V, storlek AAA
Dimensioner	55 x 117,5 x 14 mm
Vikt	36 g (utan batterier)

Observera: På grund av ständiga förbättringar av produkten kan de tekniska specifikationerna komma att ändras utan avisering.

ALLA RÄTTIGHETER FÖRBEHÅLLNA
COPY RIGHT DENVER ELECTRONICS A/S

DENVER®

www.denver-electronics.com

DENVER®

www.denver-electronics.com

Instruktioner för återvinning



Behandla inte denna produkt som vanligt hushållsavfall då den använts färdigt. Lämna istället över den till avfallshanteringen för elektronik och elektriska apparater. Symbolen på produkten, instruktionerna för användning och de på kartongen kommer att ge dig den information du behöver för att återvinna den här produkten på rätt sätt.

Materialen är återvinningsbara som framgår av deras markering. Genom återvinning av material, delar eller nya användningsformer av gamla apparater gör du en viktig insats för att skydda vår miljö.

Vänligen hör med den lokala avfallsadministrationen för information om vart denna apparat ska lämnas in för återvinning.

Fyll i spelarens modellnummer nedan för framtida referens:

Modellnummer: