



# **ANDERSSON**

**BRUKSANVISNING FÖR  
OPERATING INSTRUCTIONS  
BRUKSANVISNING**

**LED4240FDC PVR**

**FÄRG TV MED FJÄRRKONTROLL  
COLOUR TELEVISION WITH REMOTE CONTROL  
FARGE TV MED FJERNKONTROLL**



## Innehåll

Funktioner.....	2	Byt namn på en kanal.....	18
Inledning.....	2	Låsa en kanal.....	18
Förberedelse.....	2	Hantera stationer: Favoriter.....	18
Säkerhetsföreskrifter.....	3	Knappfunktioner.....	18
Innehåll i förpackning.....	4	Hantera stationer: Sortera kanallista.....	18
Miljöinformation.....	5	Skärminformation.....	18
Reparationsinformation.....	5	Mediauppspelning med Medialäsaren.....	19
Fjärrkontrollens knappar.....	6	Visning av video via USB.....	19
LED TV:ns funktionsknappar.....	7	Visning av foton via USB.....	20
Överblick över Bakanslutningar.....	7	Alternativ för bildspel.....	20
Överblick av anslutningarna - sidoanslutningar.....	8	Spela musik via USB.....	20
Strömanslutning.....	8	Inspelningsbibliotek.....	21
Antennanslutning.....	8	Medialäsare inställningar.....	21
Att använda USB-ingångar.....	9	Tidsskiftesinspelning.....	21
Ansluta LED-TV:n till en PC.....	10	Direkt inspelning.....	22
Ansluta en DVD-spelare.....	10	Titta på inspelade program.....	22
Använda sido-AV-anslutningar.....	11	Ändra bildstorlek: Bildformat.....	23
Använda andra kontakter.....	11	Konfigurering av bildinställningar.....	24
Fjärrkontroll.....	11	Använda menyvalen för bildinställningar.....	24
Sätta i batterierna.....	11	Menyvalen för bildinställningar.....	24
Slå på/av.....	11	PC bildmenyinställningar.....	24
Sätta på TV:n.....	11	Konfigurering av ljudinställningar.....	25
TV:n startar.....	11	Använda menyvalen för ljudinställningar.....	25
För att stänga av TV:n.....	12	Menyvalen för ljudinställningar.....	25
Digital Text-tvt (** för sändningar i Stor-		Konfigurering av din TV:s inställningar.....	25
Britannien).....	12	Använda valen i inställningsmeny.....	25
Analog Text-TV.....	12	Val i inställningsmeny.....	25
Val av ingång.....	12	Använda en modul för villkorlig åtkomst.....	26
Att sköta TV:n med knapparna på TV:n.....	12	Visa menyn för Access (*). .....	26
Volyminställning.....	12	Konfigurera språkpreferenser.....	26
Programval.....	12	Språkinställningar.....	27
Öppna huvudmenyn.....	12	Föräldralås.....	27
AV-läge.....	12	Menyåtgärd i Föräldraställning (*). .....	27
Att sköta TV:n med fjärrkontrollen.....	12	Timers.....	27
Volyminställning.....	12	Konfiguration av inspelning.....	28
Programval (föregående eller nästa program)....	12	Konfigurera inställningar av datum/tid.....	29
Programval (direkt åtkomst).....	13	Konfigurering av inställningar för källa.....	29
Inspe­ling via EPG-skärm.....	14	Konfigurering av övriga källor.....	29
Förstagångsinstallation.....	14	Användning.....	29
Automatisk inställning.....	15	Övriga funktioner.....	30
Använda meny för automatisk kanalsökning....	16	Text-TV.....	31
Manuell Inställning.....	16	Tips.....	31
Digital antenn, manuell sökning.....	16	Bilaga A: Typiska visningslägen via PC-ingång....	32
Digital kabel, manuell sökning.....	16	Bilaga B: AV- och HDMI Signalkompatibilitet	
Analog manuell sökning.....	16	(Ingångssignaltyper).....	32
Analog finjustering.....	16	Bilaga C: DVI-upplösningar som stöds.....	33
Nätverkskanalsökning.....	16	Bilaga D: Stödda filformat för USB-läge.....	33
Rensa servicelista (*).....	17	Bilaga E: Uppgradering av mjukvara.....	34
Hantera stationer: Kanallista.....	17	Specifikationer.....	35
Sköta kanallistan.....	17	Digital mottagning (DVB-T).....	35
Flytta en kanal.....	17	Digital mottagning (DVB-C).....	35
Radera en kanal.....	18		

## Funktioner

- LED TV med fjärrkontroll.
- Fullt integrerad marksänd digital-TV (DVB-T - MPEG2) (DVB-T- MPEG4).
- Två HDMI-anslutningar för digitala ljud- och bildsignaler. Anslutningen är även avsedd att stödja HD-signaler (för högupplöst TV).
- USB-ingång.
- Inspelning av program.
- Tidsskiftning av program.
- 1000 program (analog + digital).
- OSD-menysystem.
- Integrerad tuner DVB-T-C HD, kompatibel med MPEG 2/MPEG 4.
- Scart-uttag för externa enheter (video, videospel, ljudanläggning, m.m.).
- Stereoljud. (Tyska + Nicam)
- Text-TV, Fastext, TOP-text.
- Anslutning för hörlurar.
- Automatiskt programsystem (APS).
- Manuell inställning framåt eller bakåt.
- Insomningstimer/barnlås.
- Automatisk ljudavstängning när ingen kanal tas emot.
- NTSC-uppspelning.
- AVL (automatisk ljudnivåanpassning).
- Automatisk avstängning.
- PLL (frekvenssökning).
- PC-ingång.
- Plug-and-play för Windows 98, ME, 2000, XP och Vista.
- Spelläge

## Inledning

Var vänlig läs igenom motsvarande anvisningar för denna handbok innan produkten används för första gången, även om du är förtrogen med hur man använder elektroniska produkter. Uppmärksamma speciellt kapitlet SÄKERHETSFÖRESKRIFTER. Förvara handboken säkert för framtida referens. Dessa anvisningar måste åtföljas produkten om den säljs eller ges bort.

Tack för att du har valt denna produkt. Instruktionsboken innehåller anvisningar om hur du ska använda TV:n. Innan du använder TV:n bör du läsa instruktionerna noga. Spara instruktionsboken så att du kan kolla upp saker i den i framtiden.

Apparaten är avsedd att ta emot och visa TV-program. De olika anslutningsalternativen lägger till ytterligare möjligheter för mottagning och visning (mottagare, DVD-spelare, DVD-inspelare, videobandspelare, PC, osv). Apparaten är endast lämpad för användning i torra miljöer. Apparaten får endast användas i privata hushåll och inte i ett industriellt eller kommersiellt syfte. Vi fransäger oss i princip ansvar om apparaten inte använts på avsett sätt eller om ej auktoriserade modifieringar har utförts. Om LED-TV:n används i extrema miljöer kan det orsaka skador på apparaten.

## Förberedelse

God ventilation kräver att du lämnar minst 10 cm avstånd runt TV:n. För att förhindra fel eller säkerhetsrisker bör du inte placera föremål på apparaten. Använd denna apparat endast i rumstemperatur.

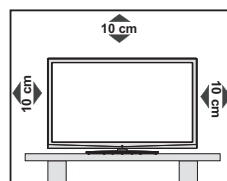

## Säkerhetsföreskrifter

Läs igenom följande säkerhetsföreskrifter noga för din egen säkerhet.

### Strömkälla

Denna TV får endast användas vid anslutning till eluttag med växelström 220-240V och 50 Hz. Kontrollera att du valt rätt spänningsinställning.

### Nätsladd

Placera inte enheten, en möbel osv. direkt på sladden (strömkabeln) och se till att den inte blir klämd. Håll i sladdens stickpropp. Dra aldrig ur kontakten genom att dra i sladden och rör aldrig sladden med våta händer, då detta kan orsaka kortslutning eller elektriska stötar. Slå aldrig knut på sladden och knyt inte samman den med andra sladdar. Elsladdarna bör dras på så sätt att de inte riskerar att bli trampade på. En skadad elsladd kan orsaka brand eller en elektrisk stöt. När sladden är skadad och därför måste bytas, ska bytet utföras av en elektriker.

### Fukt och vatten

Använd inte apparaten i våt eller fuktig omgivning (undvik badrum, köksvask, tvättmaskin och liknande). Utsätt inte apparaten för regn eller vatten, eftersom detta kan vara farligt, och ställ inga föremål fyllda med någon form av vätska, som blomvaser, ovanpå den. Undvik droppar och stänk.

Om ett fast föremål eller någon vätska skulle hamna i apparaten, stänger du av apparaten och ser till att den kontrolleras av kvalificerad personal innan du använder den igen.

### Rengöring

Före rengöring bör du koppla ur TV:n från vägguttaget. Använd inte vätske- eller spraybaserade rengörare. Använd en mjuk och torr trasa.

### Ventilation

Springorna och öppningarna på TV:n är avsedda för ventilation och för att garantera en säker användning. För att förhindra överhettning får dessa öppningar inte på något sätt blockeras eller täckas över.

### Värme och eld

Apparaten bör inte placeras i närheten av öppna lågor eller intensiva värmekällor som ett element. Se till att inga ljus- eller värmekällor med öppna lågor, t.ex. stearinljus, står på TV:n. Batterier får inte utsättas för extrem värme från solljus, eld eller liknande.

### Åskväder

För att undvika skador under storm, åskväder eller när du är bortrest ska du dra ur nätkabeln från vägguttaget

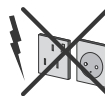

### Reservdelar

När reservdelar behövs, ska du kontrollera att serviceteknikern har använt de reservdelar som specificeras av tillverkaren eller har samma specifikationer som originaldelarna. Icke auktoriserade utbyten av delar kan resultera i brand, elektriska stötar eller annan fara.

### Service

Överlåt alla servicearbeten åt kvalificerad personal. Ta inte bort höljet på egen hand, då detta kan försäkra elstötar.



### Avfallshandling

• Anvisningar för avfallshandling:

Förpackningsmaterialet är återvinningsbart och bör i princip återvinnas. Förpackningsmaterial som plastpåsar måste förvaras oåtkomligt för barn. Batterier, även sådana som inte innehåller tungmetaller, skall inte kastas tillsammans med hushållsavfallet. Var god kasta förbrukade batterier på ett miljövänligt sätt. Undersök vilka bestämmelser som gäller i ditt område.

• Försök inte ladda upp batterierna. Fara för explosion. Ersätt endast batterierna med samma eller motsvarande typ.

Denna symbol på apparaten eller på dess förpackning betyder att elektrisk och elektronisk utrustning ska kasseras avskilt från hushållsavfall efter dess användningstid. Inom EU används olika återvinningssystem. Kontakta de lokala myndigheterna eller din återförsäljare för ytterligare information.



### Koppla bort enheten

För att koppla ur TV:n helt används nätkontakten, och den ska därför alltid vara lätt åtkomlig.

### Volym i hörlurar

Överdrivet ljudtryck från hörlurarna kan skada hörseln.



### Installation

För att förhindra skador måste apparaten vara säkert fäst vid väggen enligt installationsanvisningarna (om detta tillval finns tillgängligt).

## LCD-skärm

LCD-skärmen är en högteknologisk produkt som med cirka en miljon transistorer i en tunn film ger extremt god detaljupplösning. Ibland kan några inaktiva pixlar uppstå på skärmen och visas en fast blå, grön eller röd punkt. Observera att detta inte påverkar produktens prestanda.

Varning! Lämna inte TV:n i standby-läge eller påslagen när du lämnar bostaden.

## Anslutning till en TV distributionssystem (kabel-TV etc.) från tuner

Enhet som är ansluten till skyddsjordslingan av byggnadsanläggningen via nätanslutningen eller via annan utrustning med en anslutning till skyddsjordslingan-och et tv-distributionssystem med koaxialkabel, kan under vissa omständigheter leda till brandrisk.

Anslutning till ett kabel-distributionssystem måste därför ske med en anordning som ger elektrisk isolering under et visst frekvensområde (galvanisk isolator, se EN 60728-11).

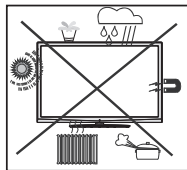

## Licensunderrättelse (valfritt)

Tillverkad under licens från Dolby Laboratories.

## VARUMÄRKE

"Dolby" och den dubbla D-symbolen är varumärken som tillhör Dolby Laboratories.



Knappen för Vänteläge/På isolerar inte apparaten helt från elnätet. Dessutom förbrukar apparaten ström i vänteläget. För att helt skilja apparaten från elnätet måste kontakten dras ur från nätuttaget. På grund av detta skall apparaten installeras på ett sådant sätt att nätuttaget inte blockeras. Vid en nödsituation skall kontakten kunna dras ut omedelbart. För att förhindra risken för brand skall nätsladden helst separeras från nätuttaget om inte apparaten kommer att användas under en längre period, t.ex. under semestrar.

## Elektriska apparater får aldrig användas utan överinseende av en vuxen.

Elektriska apparater får aldrig användas utan överinseende av en vuxen. Barn kan inte alltid känna igen möjliga faror. Batterier/ackumulatörer kan vara livshotande om de sväljs. Förvara batterier oåtkomliga för småbarn. Om ett batteri har svalts sök omedelbart läkarhjälp. Håll även plastfilmerna på förpackningarna borta från barn. Det föreligger fara för kvävning.

**Note:** HDMI-anslutningen mellan PC och TV kan ge upphov till radiointerferens. Om detta är fallet bör du i stället använda en VGA-anslutning (D-sub 15).

## Innehåll i förpackning

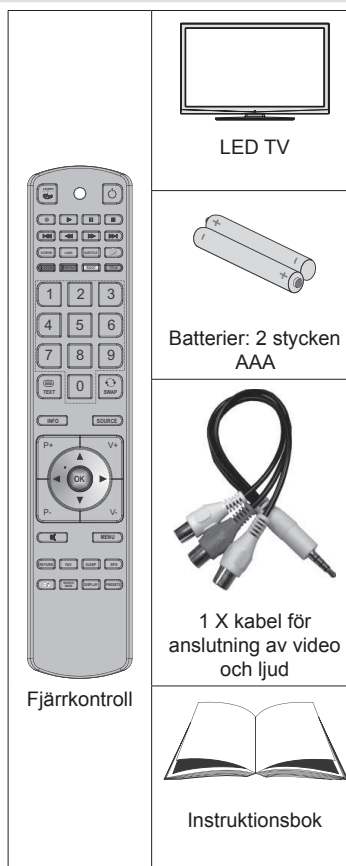

**Note:** Kontrollera tillbehören efter inköpet. Säkerställ att varje tillbehör finns med.

## Miljöinformation

- Denna TV är utformad att förbruka mindre energi för att rädda miljön. Du inte bara bidra till att rädda miljön, utan också att du kan spara pengar genom att minska elräkningar tack vare energieffektivitet inslag i denna TV. För att minska energiförbrukningen, bör du vidta följande åtgärder:
- Du kan använda energisparläge-inställningen, som ligger i Funktion-menyn. Om du ställer in Energisparläge som På, kommer TV: n att byta till energisparläge och luminans-nivån på TV: n kommer att minska till optimal nivå. Observera att vissa bildinställningar inte kommer att kunna ändras när TV:n är i energisparläge.

Energisparläge

Av

- När TV: n inte används kan du stänga av eller koppla bort TV: n från nätkontakten. Detta kommer också att minska energiförbrukningen.
- Koppla bort strömmen när man går längre tid.
- Observera att det under ett år är mer energieffektivt att ha TV:n i strömsparläge än att koppla bort TV:n genom att dra ur kontakten i stället för standby-läget. Därför är det starkt rekommenderat att aktivera strömsparlägeinställningen för att minska din årliga energiförbrukning. Vi rekommenderar även att du kopplar bort TV:n från nätkontakten, när du inte använder den, för att spara ännu mer energi.
- Hjälp oss att rädda miljön genom att följa dessa steg.

## Reparationsinformation

Överlåt alla servicearbeten åt kvalificerad personal. Endast kvalificerad personal får reparera TV. Kontakta din lokala återförsäljare där du har köpt den här TV: n för ytterligare information.

## Fjärrkontrollens knappar

1. Ingen funktion
2. Spela (i läget mediabläddrare)
3. Inspelning av program
4. Snabbt bakåt (i läget mediabläddrare)
5. Ingen funktion
6. Mono/stereo - Dual I-II/aktuellt språk (\*)/ Förhandsvisning av uppspelning (i läget mediabläddrare)
7. Bildstorlek/zoomar videor (i läget mediabläddrare)
8. Grön knapp/Lista schema (i EPG-läge)/Märk/ Märk av alla (i favoritlista)
9. Röd knapp
10. Sifferknappar
11. Text-TV/Mix
12. Info/visa (i TXT-läge)
13. Program ned/Sida upp/Program upp/sida ned
14. Tyst läge
15. Val av favoritläge
16. Exit (i DTV-läge)/Return/Indexsida (i TXT-läge)
17. Ingen funktion(\*)
18. Ingen funktion
19. Inspelningsbibliotek
20. Val av bildläge/ändrar bildläge (i mediabläddrarens videoläge)
21. Elektronisk programguide
22. Insomningstimer
23. Meny på/av
24. OK/Välj (i läget text-TV)/kanallista
25. Volym upp/ned
26. Navigeringsknappar
27. AV/Källa
28. Tidigare program/Nu (i EPG-läge)
29. Blå knapp
30. Gul knapp/Tidtabell (i EPG)
31. Ingen funktion(\*\*)
32. Textning på-av/TXT-undertext (analogt TV-läge)/Textning (i läget mediabläddrare)
33. Ingen funktion
34. Snabbt framåt (i läget mediabläddrare)
35. Stopp (i läget mediabläddrare)
36. Paus/Inspelning efter tidtabell
37. Vänteläge (Standby)
38. Lysdiod för drift

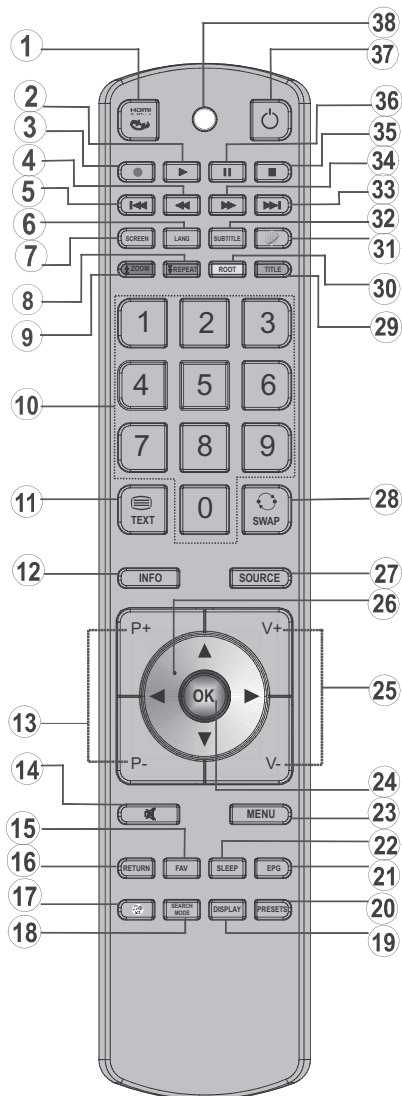

Dessa knappar ändras beroende på modell:



/ Medialäsare (valfri)(\*)

Vinkel/Ingen (\*)

/ Webbläsare (valfri)(\*\*)

Pip/ Pip funktion(valfri)(\*\*)

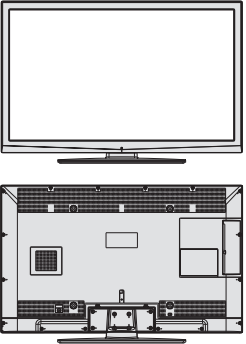
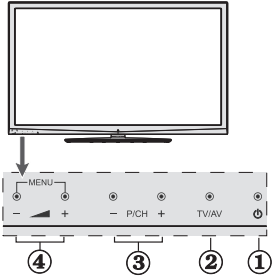
## LED TV:ns funktionsknappar

FRAM- och BAKSIDE VY	Kontrollknappar VISNING	Kontrollknappar
		<ol style="list-style-type: none"> <li>1. Knappen Vänteläge/På</li> <li>2. TV/AV-knapp</li> <li>3. Program upp/ned-knappar</li> <li>4. Volym upp/ned-knappar</li> </ol> <p><b>Obs.:</b> Tryck på knapparna “” och “” samtidigt för att visa huvudmenyn.</p>

## Överblick över Bakanslutningar

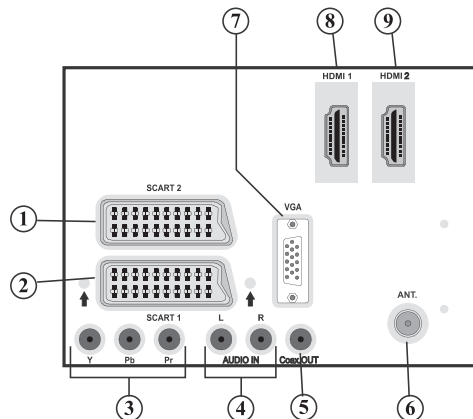

1. **SCART 2** in- eller utgångar för externa enheter.
2. **SCART 1** in- eller utgångar för externa enheter. Koppla SCART-kabeln mellan SCART-uttaget på TV:n och SCART-uttaget på din externa enhet (så som en dekodare, en Video eller en DVD spelare).  
**Obs.:** Om en extern apparat anslutits via ett SCART-uttag växlar TV: n automatiskt till AV-läge.
3. **Komponentvideoingångar (YpBPr)** används för att ansluta med komponentvideo. Med komponentvideo/ljud-ingångarna kan du ansluta enheter med komponentutgång. Anslut komponentvideokabeln mellan TV:ns **KOMPONENTVIDEOINGÅNGAR** och komponentvideoutgångarna på den andra enheten. När du ansluter måste du kontrollera att bokstäverna på din TV (“Y”, “Pb”, “Pr”) stämmer överens med kontaktarna på den externa enheten.
4. **PC/YpbPr-ljudingångar** används för att ta emot ljudsignaler från en dator eller en enhet som ansluts till TV:n via YPbPr. Anslut datorns ljudkabel till TV:ns **AUDIO INPUTS (LJUDINGÅNGAR)** för att ta emot ljud från datorn. Anslut den andra enhetens ljudkabel till TV:ns **AUDIO INPUTS (LJUDINGÅNGAR)** för att aktivera komponentljud.
5. **S/PDIF koaxialutgång** skickar ut digitala ljudsignaler från den för tillfället använda källan. Använd en **SPDIF koaxialkabel** för att överföra ljudsignaler till en enhet som har S/SPDIF-ingång





6. **RF Input** ansluter till en antenn eller ett kabel-TV-system.  
Observera att om du använder en digitalbox eller DVD-spelare/VCR, ska du ansluta antennkabeln via denna enhet till tv:n med lämplig antennkabel enligt bilderna på följande sidor.
7. **PC-ingång** (datoringång) för anslutning av en dator till TV:n.  
Anslut PC-kabeln mellan **PC-INGÅNGEN** på TV:n och PC-utgången på din PC
8. **HDMI 1: HDMI-ingång**  
**HDMI-ingångar** är till för anslutning av enheter som har **HDMI**-uttag. Din LED-TV kan visa bilder i hög upplösning (HD) från enheter som t.ex. satellitmottagare eller DVD-spelare. Dessa apparater måste vara anslutna via HDMI-uttaget eller komponentuttaget. Dessa uttag kan ta emot antingen 720p- eller 1080i-signaler. Ingen ljudanslutning behövs för HDMI-till-HDMI-anslutningar.

#### 9. HDMI 2: HDMI-ingång

### Överblick av anslutningarna - sidoanslutningar

1. CI-uttag används för att sätta i ett CI-kort. Ett CI-kort gör så att du kan titta på alla de kanaler som du abonnerar på. Se avsnittet "CA" (Conditional Access) för ytterligare information.
2. USB-ingångar.  
*Notera att funktionen programinspelning är tillgänglig via dessa USB-ingångar. Du kan ansluta en extern hårddisk till enheten.*
3. Hörlursuttaget används för att koppla externa hörlurar till systemet. Koppla hörlurar till uttaget (märkt HEADPHONE) för att lyssna på ljudet från TV:n via hörlurar (tillval).
4. Ingången på **sidans ljud-videoanslutning** används för att ansluta externa enheters video- och ljudsignaler. För att göra en videoanslutning måste du använda den medföljande AV-anslutningskabeln så att anslutningen kan aktiveras. Anslut först kabelns kontakt till AV-uttaget på TV:ns sida. Sätt efteråt in din videokabels kontakt (medföljer ej) i den GULA ingången (placerad på flerkontaktsidan) på den medföljande AV-anslutningskabeln. Färgerna på kontaktarna ska överensstämma.

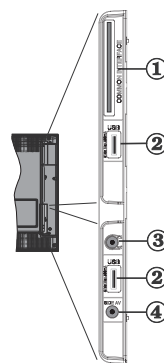

För att aktivera ljudanslutningen måste du använda de RÖDA och VITA ingångarna på sido-AV-anslutningskabeln. Anslut efteråt apparatens ljudkabelkontakter till den RÖDA och VITA kontakten på den **medföljande** sido-AV-anslutningskabeln. Färgerna på kontaktarna ska överensstämma.

*Anm. Du ska använda ljudingångarna på sido-AV-anslutningskabeln (RÖD och VIT) för att aktivera ljudanslutning, vid anslutning av en enhet till din TV genom att använda PC eller KOMPONENTVIDEO-ingång.*

### Strömanslutning

**VIKTIGT!** TV:n är avsedd för drift vid 220-240V AC, 50 Hz.

- Låt TV:n stå tills den anpassats till rumstemperaturen efter uppackning innan du ansluter den till nätuttaget. Anslut strömkabeln till elnätet.

### Antennanslutning

- Anslut antenn- eller kabel-TV-kabeln till ANTENNINGÅNGEN på TV:ns baksida.

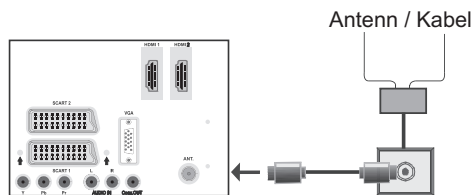

## Att använda USB-ingångar

### USB-anslutning

- Via TV:ns USB-ingångar kan du ansluta en extern hårddisk eller ett USB-minne. Det här innebär att du kan spela in och spela upp filer på externa lagringsenheter.
- Hårddiskar (med egen strömförsörjning) i formaten 2,5 och 3,5 tum stöds.
- För att spela in ett program måste du först ansluta ett USB-minne till din TV medan TV:n är avstängd. Du ska därefter slå på TV:n för att aktivera inspelningsfunktionen. I annat fall kommer inte inspelningsfunktionen att vara tillgänglig.

### VIKTIGT!

- Säkerhetskopiera filerna innan anslutning till TV:n för att förhindra möjlig förlust av data. Märk att tillverkaren inte är ansvarig för förlorad data.
- Vissa typer av USB-enheter (t.ex. MP3-spelare) eller USB-minnen är inte kompatibla med denna TV.

**VIKTIGT!** TV:n stöder enbart diskformatering för FAT32. NTFS-formatet stöds inte. Om du ansluter en USB-disk med formatet NTFS kommer du att behöva formatera om disken. Se avsnittet om diskformatering längre fram.

Observera att formateringen innebär att alla lagrade data försvinner och att disken konverteras till filformatet FAT32.

### Anslutning av USB-disk

- Anslut USB-enheten till TV:ns USB-ingång.

Anm. Sätt i/ta ur USB-disken när TV:n är avstängd.

Anm. Använd en så kort USB-kabel som möjligt för anslutningen och kontrollera att den har en USB-symbol.

Anm. Problem kan uppstå vid formatering av diskar med en lagringskapacitet på 1 TB eller högre. Formatera i så fall disken med hjälp av en dator och välj filformatet FAT32.

### SIDOVY FÖR USB-MINNE

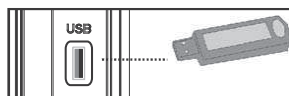

### VARNING!

- Att snabbt koppla in eller ur USB-enheter är förenat med risker. Speciellt otillrädligt är det att koppla in och ur enheten upprepade gånger. Detta kan fysiskt skada USB-spelaren och särskilt USB-enheten.
- Dra inte ut USB:n under uppspelningen av en fil.

### Inspelning av program

För att spela in ett program måste du först ansluta ett USB-minne till din TV medan TV:n är avstängd. Du ska därefter slå på TV:n för att aktivera inspelningsfunktionen.

**VIKTIGT!** Om du använder en ny USB-hårddisk bör du först formatera den med TV:ns alternativ för diskformatering.

- Om du vill använda inspelningsfunktionen ansluter du USB-enheten eller en extern hårddisk till TV:n. Enheten bör ha minst 1 GB kapacitet och stödja USB 2.0. Om enheten inte stöder USB 2.0 visas ett felmeddelande.

**OBS:** Inspelade program sparas på den anslutna USB-enheten. Om så önskas kan du lagra/kopiera inspelningarna på en dator; dessa filer kommer dock inte finnas tillgängliga för uppspelning på datorn. Du kan endast spela upp dem via din TV.

- Mer information om inspelning av program finns längre fram i avsnitten "Direkt inspelning", "Tidsskiftning", "Elektronisk programguide", "Inspelningsbibliotek och "Inspelningstimer".

- Inspelade program delas upp i filer på vardera cirka 4 GB.

- Inspelade program sparas i följande katalog på den externa lagringsenheten: \DVR\RECS. Alla inspelningar betecknas med siffror. En textfil (.txt) skapas för varje inspelning. I filen finns information om t.ex. TV-bolag, program och inspelningstid.

- Timeshift kan stoppas i enlighet med USB-enhetens skrivhastighet. Om USB-enhetens hastighet inte är tillräcklig för videoströmmandets bitrate kan timeshift stoppas och inspelningen misslyckas. Om HD-tjänstens bitrate är högre än 13 Mbp/sek. Så kan bilden frysa under timeshift, både på USB-minne och extern HDD.

- Inspelningar av högupplösta program kan ta upp mer utrymme på USB-disken beroende på den utsända signalens upplösning. Av detta skäl bör USB-hårddiskar användas för att spela in högupplösta program.

- Ta inte ut USB/HDD:n under inspelning. Detta kan skada den anslutna USB/HDD:n.

- Flerpartitionsstöd finns tillgängligt. Stöd för max två partitioner. Om disken har fler än två partitioner kan den krascha. Första partitionen på USB-disken används för PVR-klara funktioner och den måste också vara formaterad som första partition för att kunna användas för PVR-klara funktioner.

- Multipartitions-hårddiskar (HDD) stöds för upp till två partitioner.

- En del strömpaket spelas eventuellt inte in beroende på signalproblem, så ibland kan det hända att bilden fryser under uppspelning.

- Knapparna för Inspelning, Spela, Paus, Visa (för PlayListDialog) kan inte användas när text-TV är På. Om en inspelning börjar från timern när text-TV är På, stängs text-TV automatiskt av. Text-TV är också avaktiverad när det pågår en inspelning eller uppspelning.
- Radioinspelning stöds ej.
- TV:n kan spela in program i upp till 10 timmar.

### Ansluta LED-TV:n till en PC

Du kan ansluta en dator för att visa datorns bild på LED TV:n. Stäng av både datorn och skärmen innan några anslutningar utförs. Använd en 15-stifts D-sub-skärmsladd för att ansluta datorn till TV:n. När anslutningen är klar växlar du till datorn som källa för TV:n. Se avsnittet "Val av ingång". Ställ in den önskade upplösningen. Information om upplösning finns som bilaga.

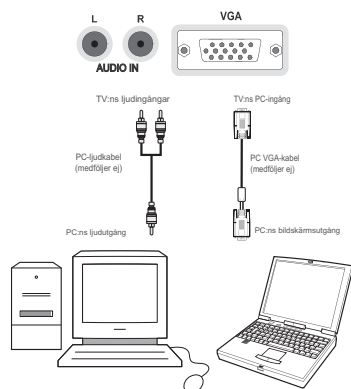

### Ansluta en DVD-spelare

När du vill ansluta en DVD-spelare till din TV kan du använda kontakterna på TV:n. DVD-spelare kan ha olika kontakter. Se i DVD-spelarens instruktionsbok för ytterligare information. Slå av både TV:n och den andra enheten innan du gör anslutningen.

**Anm.:** *Kablarna på bilden medföljer inte.*

- Om DVD-spelaren stödjer HDMI kan du ansluta den via HDMI. När du ansluter DVD-spelaren enligt bilden nedan ska du växla till HDMI-källa. Se avsnittet "Val av ingång".
- De flesta DVD-spelare ansluts med KOMPONENTKONTAKTER. Använd en komponentvideokabel för att ansluta till videoingången. För att aktivera ljud använder du en komponentljudkabel enligt bilden nedan. När anslutningen är klar växlar du till YPbPr-källan. Se avsnittet "Val av ingång".
- Du kan även ansluta via SCART 1 eller SCART 2. Använd en SCART-kabel enligt bilden nedan.

**Anm.:** *Dessa tre metoder för anslutning ger samma effekt men med olika kvalitetsnivåer. Det är inte nödvändigt att ansluta med alla tre metoder.*

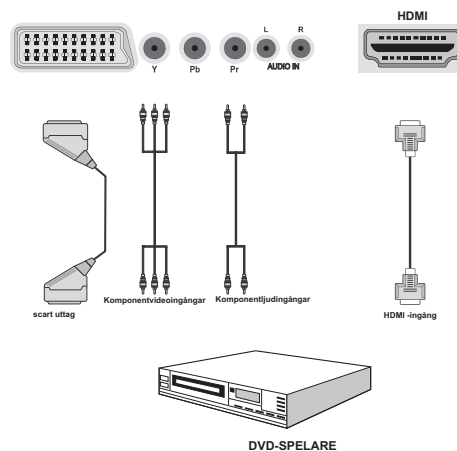

## Använda sido-AV-anslutningar

Du kan ansluta flera tillvalsenheter till din LCD TV genom TV:ns sidokontakter.

- För anslutning av en videokamera eller kamera ska du använda **AV** uttaget (sidan). För att göra detta måste du använda den medföljda **video/ljudanslutningskabeln**. Anslut först kabelns kontakt till TV:ns **AV IN**-uttag (sidan). Sätt efteråt in kontakterna på din kameras kabel (*medföljer ej*) i flerkontaktsdelen på **video/ljudanslutningskabeln**. Färgerna på kontakterna ska överensstämma. Se bild nedan.
- Efteråt ska du växla till **Sido-AV**-källa. Se avsnittet **Val av ingång** i följande avsnitt för mer information.

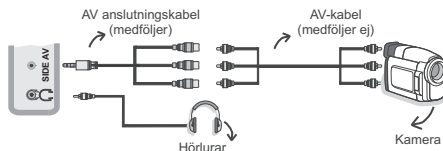

- För att lyssna på TV:n från hörlurarna ska du ansluta hörlurarna till TV:ns **HÖRLURAR**-uttag, som visas i bilden ovan.

## Använda andra kontakter

Du kan ansluta en rad olika utrustningar till din LED TV. Möjliga anslutningar visas nedan. Observera att kablarna som visas på bilden inte medföljer.

- För att ansluta en enhet med SPDIF-stöd använd lämplig SPDIF-kabel för ljudanslutning.

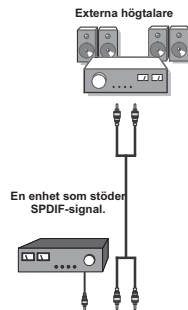

## Fjärrkontroll

### Sätta i batterierna

- Ta bort batterilocket på fjärrkontrollens baksida genom att försiktigt dra det bakåt.
- Sätt i två stycken **AAA/R3**-batterier eller motsvarande. Observera rätt polaritet (+/-) när du sätter batterierna och sätt tillbaka batteriluckan.



**Anm.:** Ta bort batteriet ur fjärrkontrollen om denna inte ska användas under en längre tid. I annat fall kan den skadas av eventuellt batteriläckage. Fjärrkontrollens räckvidd är ca 7 meter / 23 ft.

### Slå på/av

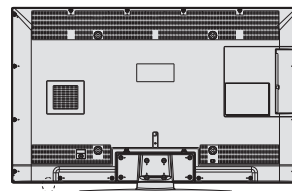

(Standby Switch)

### Sätta på TV:n

- Anslut strömkabeln till 220-240V AC 50 Hz.
- Tryck på **[I]** knappen till position "I" så att TV:n ställer sig i standby-läge. Standby-lampan tänds.
- För att skifta TV:n från standby-läge:
- Tryck på **[P]**-knappen, **P+** / **P-** eller en numerisk knapp på fjärrkontrollen.
- Tryck på knappen **-P/CH** eller **P/CH+** på TV:n.

TV:n startar.

**Notera:** Om du sätter på TV:n via knapparna **PROGRAM UPP/NER** på fjärrkontrollen eller på TV:n, visas den kanal du senast valde.

Med någon av metoderna nedan kan du stänga av TV:n.

## För att stänga av TV:n

- Skifta "1" -knappen till position 2, enligt illustrationen, (1) så att TV:n stängs AV.
- För att stänga av TV:n helt, avlägsna kontakten från vägguttaget.



**Notera:** När TV:n är ställd i standby-läge, kan standby-lampan blinka vilket indikerar att funktioner som Standby-sökning, Over Air Download eller Timer är aktiva.

## Digital Text-tvt (\*\* för sändningar i Storbritannien)

- Tryck på knappen .
- Digital text-tv informationen visas.
- Använd de färgade knapparna, markörknapparna och OK-knappen.

Användningsmetoden varierar beroende på innehållet i den digitala text-tv: n.

Följ instruktionerna som visas på det digitala text-tv fönstret.

- När du trycker på "OK" knappen eller ett liknande meddelande visas på skärmen, tryck på OK knappen.
- När du trycker på  knappen återgår TV: n till TV sändning.
- Med digital markbunden sändning (DVB), finns det utöver den digitala text-tv-sändningen och den vanliga sändningen även kanaler med endast digital text-tv sändning.
- Bildformatet (bildens storlek) när du ser en kanal med endast digital text-tv sändning är samma format som den senaste bilden.
- När du trycker på TEXT-TV  knappen igen visas det digitala text-TV fönstret.

## Analog Text-TV

Användningen av text-TV och dess funktioner är detsamma som i det analoga systemet. Var god se avsnittet om "TEXT-TV".

## Val av ingång



När du väl har anslutit externa enheter till din TV kan du växla mellan olika insignalkällor. Tryck på knappen "KÄLLA" på fjärrkontrollen för att byta källa direkt.



TV:n kan styras både med fjärrkontrollen och med knapparna på TV:n.

## Att sköta TV:n med knapparna på TV:n



### Volyminställning

- Tryck på  -knappen för att minska volymen eller  för att höja volymen så att en volymskala visas på skärmen.

### Programval

- Tryck på "P/CH +" -knappen för att välja nästa program eller "P/CH -" -knappen för att välja föregående program.

### Öppna huvudmenyn

- Tryck på "V+/" "V-" knapparna samtidigt för att visa huvudmenyn. Välj undermenyn i huvudmenyn med hjälp av "AV" -knappen och ställ in i undermenyn med hjälp av  eller  -knappen. Du kan läsa mer om menyerna i avsnittet "Menysystem".

### AV-läge

- Tryck på "AV" -knappen på TV:ns kontrollpanel för att byta mellan AV-lägen.

### Att sköta TV:n med fjärrkontrollen

- TV:ns fjärrkontroll är utformad för att styra samtliga funktioner för den modell du valt. Funktionerna beskrivs här utifrån TV:ns menysystem.

### Volyminställning

- Tryck på knappen "V+" för att höja volymen. Tryck på "V-" -knappen för att sänka volymen. En volymskala visas på skärmen.

### Programval (föregående eller nästa program)

- Tryck på knappen "P -" för att välja föregående program.
- Tryck på knappen "P +" för att välja nästa program.

## Programval (direkt åtkomst)

- För att välja program mellan 0 och 9, använder du fjärrkontrollens sifferknappar. TV:n växlar till det valda programmet. För att välja mellanliggande program, tryck på sifferknapparna i följd. När tiden har gått ut för den andra siffrans knapptryckning, kommer programmet att visas efter den första siffra som angavs. Tryck direkt på programnumret för att välja om ett program med ett ensiffrigt nummer.

## Visa elektroniska programguiden (EPG)

Du kan visa den elektroniska programguiden (EPG) för att visa information om tillgängliga program. Tryck på knappen EPG på fjärrkontrollen för att visa EPG-menyn.

- Tryck på "▲"/"▼"-knapparna för att navigera bland kanaler.
- Tryck på "◀"/"▶"-knapparna för att navigera genom programlistan.
- EPG-menyn visar tillgänglig information för alla kanaler.
- Informationen uppdateras automatiskt. Om det inte finns någon information tillgänglig om kanalhändelser, kommer EPG visas med blanktecken.



**OK (Tillval):** visar/spelar in eller ställer in timern för framtida program.

**INFO (Närmare information om händelser):** Visar programmen i detalj.

**Grön knapp:** Programschema listas

**Gul knapp:** Visa EPG-data i enlighet med tidsföljdsbaserat schema

**Blå knapp (Filter):** Visar filtreringsalternativ.

**(RECORD) (Spela in):** TV:n börjar spela in det valda programmet. Du kan trycka på nytt för att stoppa inspelningen.

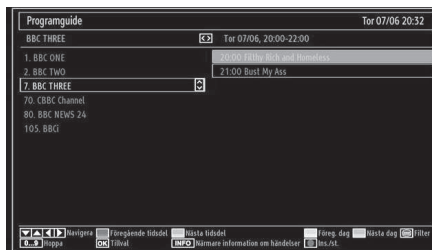

**Röd knapp (Föregående tidsdel):** Visar programmen för föregående tidsdel.

**Grön knapp (Nästa tidsdel):** Visar programmen för nästa tidsdel.

**Gul knapp (Föreg. dag):** Visar programmen för föregående dag.

**Blå knapp (Nästa dag):** Visar programmen för nästa dag.

**Nummerknappar (Hoppa):** Hoppa direkt till den önskade kanalen via nummerknappar.

**OK (Tillval):** visar/spelar in eller ställer in timern för framtida program.

**Textknapp:** Visar filtreringsalternativ.

**INFO (Närmare information om händelser):** Visar programmen i detalj.

**(RECORD) (Spela in):** TV:n börjar spela in det valda programmet. Du kan trycka på nytt för att stoppa inspelningen.

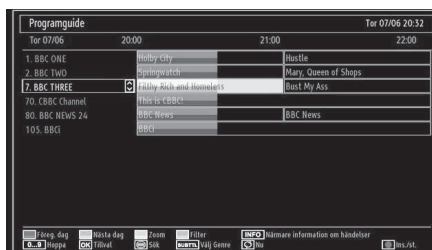

**Röd knapp (Föreg. dag):** Visar programmen för föregående dag.

**Grön knapp (Nästa dag):** Visar programmen för nästa dag.

**Gul knapp (Zoom):** Utökar programinformation.

**Blå knapp (Filter):** Visar filtreringsalternativ.

**INFO (Närmare information om händelser):** Visar programmen i detalj.

**Nummerknappar (Hoppa):** Hoppa direkt till den önskade kanalen via nummerknappar.

**OK (Tillval):** visar/spelar in eller ställer in timern för framtida program.

**Text (Sök):** Visar meny "Guidesökning".

**SUBTTL:** Tryck på knappen **SUBTITLE** för att visa menyn Välj genre. Med hjälp av denna funktion kan du söka i programguidedatabasen i överensstämmelse med genren. Informationen söks i programeguiden och resultaten som matchar sökkriterierna visas.

⊕ (Nu) : Visar det aktuella programmet.

■ (RECORD) (Spela in): TV:n börjar spela in det valda programmet. Du kan trycka på nytt för att stoppa inspelningen.

### Inspelning via EPG-skärm

**VIKTIGT!** För att spela in ett program måste du först ansluta ett USB-minne till din TV medan TV:n är avstängd. Du ska därefter slå på TV:n för att aktivera inspelningsfunktionen. I annat fall kommer inte inspelningsfunktionen att vara tillgänglig.

■ (RECORD) (Spela in): TV:n börjar spela in det valda programmet. Du kan trycka på nytt för att stoppa inspelningen.

Anm. Du kan inte växla till en annan sändning eller källa under inspelningen.

◀ / ▶ : Sida Vänster / Sida höger

### Programval

I menyn EPG, tryck på knappen OK för att öppna menyn "Val av händelse".



### Kanalval

Med hjälp av detta alternativ kan du växla över till den valda kanalen.

### Record / Delete Record Timer (Spela in/Ta bort inspelningstimer)

**VIKTIGT!** För att spela in ett program måste du först ansluta ett USB-minne till din TV medan TV:n är avstängd. Du ska därefter slå på TV:n för att aktivera inspelningsfunktionen. I annat fall kommer inte inspelningsfunktionen att vara tillgänglig.

- Sedan du har valt program i EPG-menyn trycker du på OK så att skärmen Options (Alternativ) visas. Välj alternativet "Record" (Spela in) och tryck på OK. Programmet är nu valt för inspelning.

- Om du ångrar dig kan du ta bort programmet genom att markera det, trycka på knappen OK och välja "Delete Rec. Timer". Inspelelingen tas då bort.

Anm. Du kan inte växla till någon annan kanal eller källa medan det pågår en inspelning på den aktuella kanalen.

### Set Timer / Delete Timer (Ange timer/Ta bort timer)

Sedan du har valt program i EPG-menyn trycker du på OK så att skärmen Options (Alternativ) visas. Välj alternativet "Set Timer on Event" (Ställ in timer för händelse) och tryck på OK. Du kan ange klockslag för kommande program.

Om du ångrar dig kan du ta bort påminnelsen genom att markera den och trycka på knappen OK. Välj sedan "Delete Timer" (Ta bort timer). Timer-inställningen tas då bort.

Anm. Du kan inte spela in eller ange timer för två eller flera program inom samma intervall.

### Förstagångsinstallation

**VIKTIGT: Kontrollera att antennen eller kabeln är ansluten och en CI-modul inte har satts i innan TV:n slås på för förstagångsinstallationen.**

- När TV:n slås på för första gången kommer en installationsguide att leda dig genom proceduren. Först kommer en skärm för språkval visas:



- Använd knapparna "▼" eller "▲" för att välja språk och tryck på knappen OK för att ställa in valt språk och fortsätta.

- Efter att språket har valts visas skärmen "Välkommen!" på skärmen, där du ska ställa in alternativen Land, Text-tv-språk och Sökning krypterad.



- Genom att trycka på knappen "◀" eller "▶", välj Land som du vill ställa in och tryck på knappen "▼" för att markera alternativet Text-tv-språk. Använd knappen "◀" eller "▶" för att välja önskat språk för text-TV.

- Tryck på knappen “▼” efter att alternativet Språk för text-TV har ställts in. Därefter kommer **Sökning krypterad** att markeras. Du kan ställa in **Sökning krypterad** till **Ja** om du vill avsöka kodade stationer. Därefter väljer du det önskade språket för text-TV.
- Tryck på **OK**-knappen på fjärrkontrollen för att fortsätta. Följande meddelande kommer att visas på skärmen:



För att välja alternativet “Ja” eller “Nej”, markera posten genom att trycka på “◀” eller “▶”-knapparna och tryck på **OK**-knappen.

Följande visas då på skärmen:

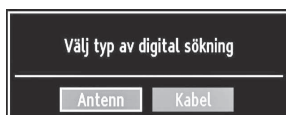

Om du väljer alternativet KABEL visas följande skärmbild:

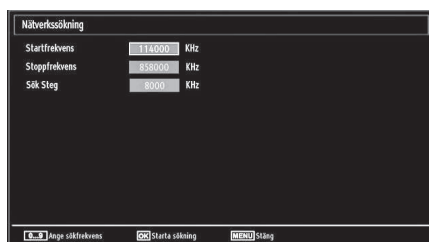

Du kan välja frekvensomfång på skärmen. Du markerar alternativ med knappen “▼” eller “▲”. Frekvenser kan även anges med nummerknapparna på fjärrkontrollen. Ställ in önskad start- och stoppfrekvens genom att använda sifferknapparna på fjärrkontrollen. Du kan sedan ange sökintervallen till 8000 kHz eller 1000 kHz. Om du väljer 1000 kHz görs en noggrann frekvenssökning. Det innebär också att sökningen tar längre tid. Tryck på OK när du är klar. Den automatiska sökningen startar.

Om du väljer söktypen ANTENN kommer TV:n att söka efter digitala, markbundna sändningar.

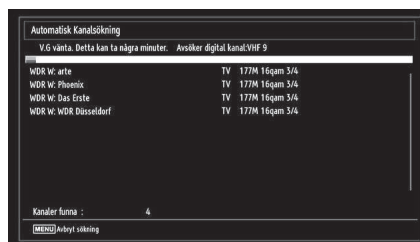

Obs. Du kan trycka på knappen **MENU** för att avbryta.

- Efter att alla tillgängliga stationer sparats kommer kanallistan att visas på skärmen. Om du vill sortera kanalerna, i enlighet med LCN, välj “Ja” och tryck sedan på “OK”.

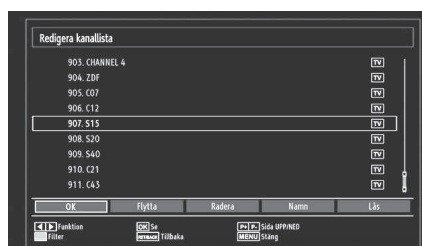

- Tryck på **OK**-knappen för att lämna kanallistan och titta på TV.

## Automatisk inställning

*TIPS* Den automatiska inställningen hjälper dig att avstämna TV:n på nytt för att lagra nya tjänster eller stationer.

Tryck på knappen **MENU** på fjärrkontrollen och välj **Installation** genom att trycka på knappen “◀” eller “▶”. Tryck på **OK**-knappen och följande meny visas.



Välj **Automatisk Kanalsökning** genom att trycka på “▼”/“▲”-knappen. Tryck därefter på **OK**-knappen. Alternativ för **Automatisk Kanalsökning** visas. Du kan välja ett alternativ genom att använda knapparna “▼”/“▲” och **OK**.



## Använda meny för automatisk kanalsökning

**Digital antenn:** Söker och lagrar antennbaserade DVB-stationer.

**Digital kabel:** Söker och lagrar kabelbaserade DVB-stationer.

**Analog:** Söker och lagrar analoga stationer.

**Digital antenn och analog:** Söker och lagrar både analoga och antennbaserade DVB-stationer.

**Digital kabel och analog:** Söker och lagrar både analoga och kabelbaserade DVB-stationer.

- Varje gång som du väljer en typ av automatisk sökning och trycker på **OK**-knappen, så visas en skärm för att bekräfta. För att starta installationsprocessen, välj **Ja**. För att avbryta, välj **Nej** genom att använda "◀" eller "▶" och **OK**-knappen.
- Efter att typen av automatisk kanalsökning har ställts in, valts och bekräftats, så kommer installationsprocessen starta och förloppsindikatorn visa gången. Tryck på knappen **MENU** för att avbryta processen. I sådant fall kommer de hittade kanalerna inte att sparas.

## Manuell inställning

**TIPS :** Denna funktion kan användas för att ställa in sändande station direkt.

- Välj **Manuell Kanalsökning** från installationsmenyn genom att använda "▼"/"▲" och **OK**-knapparna. Alternativ för manuell sökning visas.
- Välj det önskade **Typ av sökning** med hjälp av "◀" eller "▶"-knappen. Alternativen för manuell sökning kommer att ändras därefter. Använd "▼"/"▲"-knappen för att markera ett val och tryck därefter på "◀" eller "▶"-knappen för att ställa in ett alternativ. Du kan trycka på knappen **MENU** för att avbryta.

### Digital antenn, manuell sökning



Vid manuell kanalsökning matas multiplex- eller frekvenstalet in manuellt och enbart denna multiplex eller frekvens söks på för kanaler. Efter att du har valt söktypen som **Digital** kan du mata in multiplex- eller frekvenstalet med sifferknapparna och trycka på **OK**-knappen för att söka.

### Digital kabel, manuell sökning

I manuell sökning för kabel, kan du ange alternativet frekvens, modulation, modulationshastighet och nätverkskanalsökning. Efter att ha valt söktypen som digital kabel, kan du ställa in de önskade alternativet och trycka på **OK**-knappen för att söka.

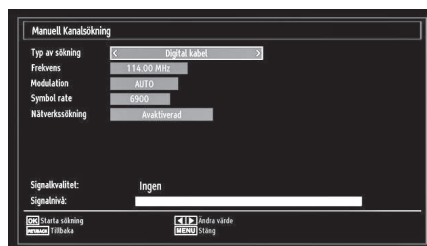

### Analog manuell sökning

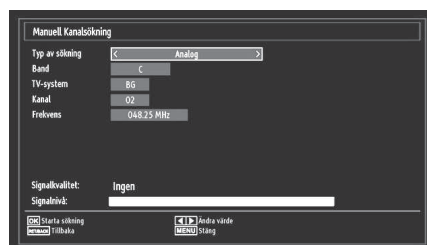

Efter att ha valt söktyp som analog kan du använda "▼"/"▲"-knappen för att markera ett val och sedan trycka på "◀" eller "▶"-knappen för att ställa in ett alternativ.

Mata in kanalnumret eller frekvensen med nummerknapparna. Du kan därefter trycka på **OK**-knappen för att söka. När kanalen har hittats lagras varje ny kanal som inte finns på listan.

### Analog finjustering

- Välj **Analog finjustering** från installationsmenyn med knapparna "▼" eller "▲" och **OK**. Skärmen för Analog finjustering visas. Funktionen Analog finjustering kommer inte att visas om det inte finns några analoga kanaler, digitala kanaler och externa källor lagrade.
- Tryck på **OK**-knappen för att fortsätta. Tryck på "◀" eller "▶"-knappen för att välja fininställning. Tryck på **OK**-knappen när du är klar.

### Nätverkskanalsökning

Välj Nätverkskanalsökning från installationsmenyn genom att använda "◀" eller "▶"- och **OK**-knapparna. Skärmen för val av nätverkskanal visas. Välj Digital antenn eller Digital kabel och tryck på **OK**-knappen för att fortsätta. Följande fråga visas. Välj **JA** för att ta bort eller **NEJ** för att avbryta.

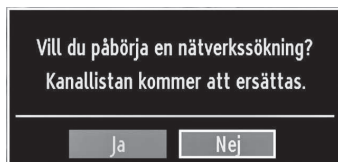

Om du startar sökprocessen för digital antenn, startar automatisk sökning. Du kan trycka på knappen MENY för att avbryta.

Om du startar sökprocessen för digital kabel, visas följande skärm.



Du kan välja frekvensomfång på den här skärmen. Du markerar alternativ med knappen "▼" eller "▲". Frekvenser kan även anges manuellt med nummerknapparna på fjärrkontrollen. Ställ in önskad start- och stoppfrekvens genom att använda nummerknapparna på fjärrkontrollen. Du kan sedan ange sökintervallen till 8000 kHz eller 1000 kHz. Om du väljer 1000 kHz görs en noggrann frekvenssökning. Det innebär också att sökningen tar längre tid. Tryck på OK när du är klar. Den automatiska sökningen startar. Skärmen för automatisk sökning visas under processen.

Anm. Om du väljer ett stort frekvensomfång att genomsöka tar sökningen längre tid.

### Rensa servicelista (\*)

(\*) Denna inställning visas bara om valt land är Danmark, Sverige, Norge eller Finland.

Använd inställningen för att radera lagrade kanaler. Tryck på "▼" eller "▲"-knappen för att rensa servicelistan och tryck sedan på OK. Följande visas då på skärmen:



Välj JA och tryck på OK för att fortsätta, eller NEJ och OK-knappen för att avbryta.

## Hantera stationer: Kanallista

TV:n sorterar alla lagrade stationer i kanallistan. Du kan redigera kanallistan, ställa in favoriter eller aktiva stationer som ska listas med hjälp av valen i kanallistan.

- Tryck på knappen **MENU** för att se huvudmenyn. Välj alternativ i kanallista med hjälp av "◀" eller "▶"-knappen. Tryck på **OK** för att visa menyinnehåll.



Välj **Redigera kanallista** för att hantera alla lagrade kanaler. Använd "◀" eller "▶" och **OK**-knapparna för att välja Redigera kanallista.

### Sköta kanallistan

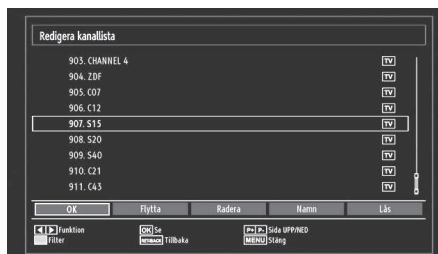

- Tryck på "▼" eller "▲" knapparna för att välja kanalen som ska processas. Tryck på "◀" eller "▶"-knappen för att välja en funktion på kanallistans meny.
- Använd knapparna **P+/P-** för att flytta sidvis upp eller ned.
- Tryck på **BLÅ** knapp för att se filtreringssalternativ.
- Tryck på **MENU**-knappen för att gå ur.

### Flytta en kanal

- Välj först den önskade kanalen. Välj alternativet Flytta i kanallistan och tryck på **OK**-knappen.
- Skärmen för Redigera nummer visas. Ange det önskade kanalnumret med hjälp av nummerknapparna på fjärrkontrollen. Om det redan finns en lagrad kanal på detta nummer så kommer en varningsskärm att visas. Välj Ja om du vill flytta kanalen och tryck på **OK**.
- Tryck på **OK**-knappen för att processa. Den valda kanalen har nu flyttats.

## Radera en kanal

Du kan trycka på knappen **GRÖN** för att markera/avmarkera alla kanaler; knappen **GUL** för att markera/avmarkera kanal.

- Välj den kanal som du vill ta bort och därefter alternativet **Radera**. Tryck på **OK**-knappen för att fortsätta.
- En varningsskärm visas. Välj **JA** för att ta bort, **NEJ** för att avbryta. Tryck på **OK**-knappen för att fortsätta.

## Byt namn på en kanal

- Välj den kanal som du vill byta namn på och därefter alternativet **Redigera namn**. Tryck på **OK**-knappen för att fortsätta.
- Tryck på "◀" eller "▶" knapparna för att flytta till föregående/nästa tecken. Genom att trycka på "▼" eller "▲" knapparna ändras det aktuella tecknet, dvs. 'b' tecknet blir ett 'a' med "▼" och 'c' med "▲". Trycker man på sifferknapparna '0...9' ersätts det markerade tecknet med de tecken som finns ovanför knappen, ett efter ett för varje knapptryckning.
- Tryck på **OK** när du är klar för att spara. Tryck på **MENU** om du vill avbryta.

## Låsa en kanal

Du kan trycka på **GRÖN** knapp för att markera/avmarkera alla kanaler; **GUL** knapp för att markera/avmarkera en (1) kanal.

- Välj den kanal som du vill låsa och därefter alternativet **Lås**. Tryck på **OK**-knappen för att fortsätta.
- Du kommer tillfrågas att ange PIN för föräldralås. Förvalt PIN är satt till **0000**. Ange PIN-numret.

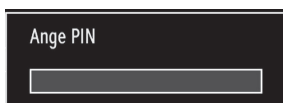

- Tryck på **OK**-knappen när den önskade kanalen är markerad för att låsa/låsa upp kanalen. En låssymbol kommer att visas intill den valda kanalen.

## Hantera stationer: Favoriter

Du kan skapa en lista på favoritprogram.

- Tryck på knappen **MENU** för att se huvudmenyn. Välj alternativ i kanallista med hjälp av "◀" eller "▶" -knappen. Tryck på **OK** för att visa menyinnehåll.
- Välj **Favoriter** för att hantera favoritlistan. Använd "▼"/"▲" och **OK**-knapparna för att välja **Favoriter**.
- Du kan ställa in olika kanaler som favoriter så att bara dessa kan navigeras mellan.

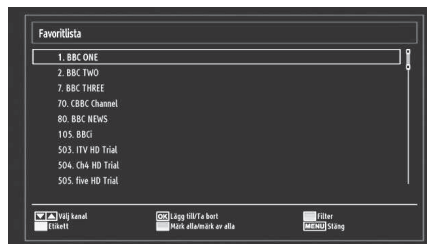

- Välj en kanal genom att använda knappen "▼" eller "▲". Tryck på **OK**-knappen för att lägga till vald kanal till favoritlistan. Tryck på **OK**-knappen för att ta bort.

## Knappfunktioner

- **OK**: Lägg till/ta bort en kanal.
- **GUL**: Markera/avmarkera kanal.
- **GRÖN**: Markera/avmarkera alla kanaler.
- **BLÅ**: Visar filtreringsalternativ.

## Hantera stationer: Sortera kanallista

Du kan välja de utsändningar som ska visas i kanallistan. För att visa särskilda typer av utsändningar ska du använda listinställning för aktiv kanal.

Välj Aktiv kanallista från menyn Kanallista med knappen "◀" eller "▶". Tryck på **OK**-knappen för att fortsätta.

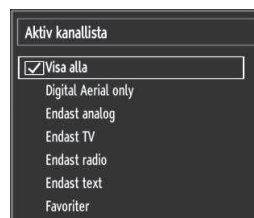

Du kan välja en typ av utsändning från listan genom att trycka på "▼"/"▲" och **OK**-knapparna.

## Skärminformation

Du kan trycka på **INFO**-knappen för att visa skärminformation. Detaljer om stationen och det aktuella programmet kommer att visas på informationsremsan.

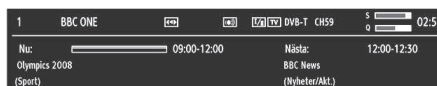

Informationsremsan ger information om den valda kanalen och programmet som sänds. Namnet på kanalen visas tillsammans med kanalens listnummer. *Tips: Alla kanaler sänder inte programinformation.*

Om namn och tidsinformation inte finns tillgängliga, visas informationsremsan blank.

Om den valda kanalen är låst måste du ange korrekt, fyrsiffrigt lösenord för att kunna se kanalen (förvald kod är **0000**). "Ange PIN" visas i detta fall i rutan:

### Mediauppspelning med Medialäsaren

Om USB-stickan inte känns igen efter att strömmen slagits av/på eller vid förstagångsinstallationen, koppla först ur USB-minnet och stäng av/slå på TV:n. Anslut USB-minnet igen.

Visa Medialäsare –fönstret genom att trycka på antingen "MENU" knappen på fjärrkontrollen och välj sedan Medialäsare genom att trycka på "◀" eller "▶" knappen. Tryck på OK-knappen för att fortsätta. Medialäsarens menyalternativ visas.

**När du kopplar in USB-enheter visas även skärmen för Medialäsaren automatiskt:**

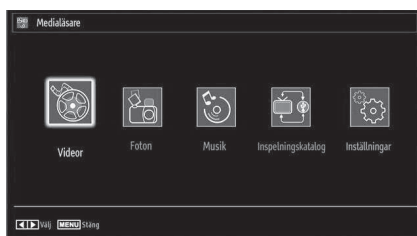

Du kan spela upp musik-, bild- och videofiler från den anslutna USB-stickan. Använd "◀" eller "▶" knappen för att välja Videor, Foton, Musik, Inspelningskatalog eller Inställningar.

Du kan ansluta två USB-enheter till din TV. Om bägge USB-enheter innehåller musik, bilder eller videofiler, visas OSD för val av USB på skärmen. Den första USB-enheten som är ansluten till TV:n får benämningen USB Enhet 1.

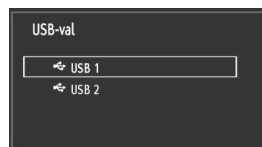

Välj en enhet genom att använda knappen "▼" eller "▲" och tryck på OK.

### Visning av video via USB

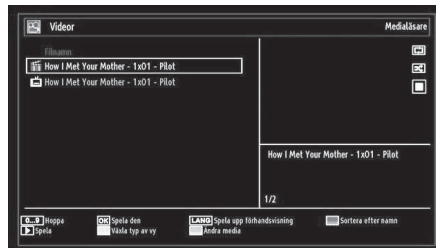

När du väljer videor utifrån huvudalternativen kommer tillgängliga videofiler att filtreras och listas på skärmen. Du kan använda "▼" eller "▲" knappen för att välja en videofil och trycka på OK-knappen för att spela en video. Om du väljer en textningsfil och trycker på OK-knappen, kan du välja eller välja bort den textningsfilen. Följande meny kommer att visas medan en video spelas upp:



**Spela (▶ knapp):** Startar videouppspelning.

**Stop (■ knapp):** Stoppas videouppspelningen.

**Paus (|| knapp):** Pausar videouppspelningen.

**Bakåt (◀ knapp):** Går bakåt.

**Framåt (▶ knapp):** Går framåt.

**Undertext/Ljud (LANG knapp):** Ställer in textning/ljud.

**Hoppa (GRÖN knapp):** Hoppas till klockslag. Använd sifferknapparna för att skriva in den önskade tiden och tryck på nytt på GRÖN knapp för att fortsätta.

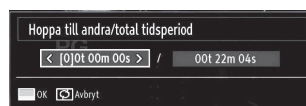

**Gul:** Öppnar meny för tidskorrigering vid textning



Tryck på **RETURN (Exit)**-knappen för att gå till föregående meny.

## Visning av foton via USB

När du väljer foton utifrån huvudalternativen kommer tillgängliga bildfiler att filtreras och listas på skärmen.

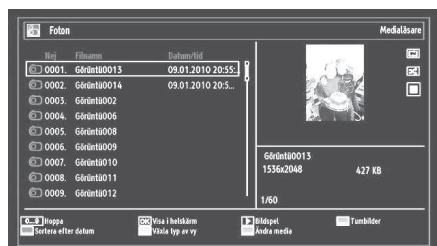

**Hoppa (sifferknappar):** hoppar till vald fil med sifferknapparna.

**OK:** Visar vald bild i full skärm.

**Bildspel (▶ knapp):** Startar bildspel och använder alla bilder.

**GRÖN:** Visar bilderna i miniatyrer.

**RÖD:** Sorterar filer efter datum.

**GUL:** ändra visningsätt.

**BLÅ:** växla mellan musik, foto, video och alla.

## Alternativ för bildspel



**Paus (|| knapp) :** Pausar bildspel.

**Fortsätt (▶ knapp) :** Fortsätter bildspel.

**Slinga/blanda (Loop & Shuffle, GRÖN knapp):** Tryck en gång för att avbryta slinga. Tryck en gång till för att avbryta både slinga och blandning. Tryck ännu en gång för att bara blanda. Tryck en gång till för att aktivera alla. Du kan spåra de avaktiverade funktionerna genom ändringen av ikoner.

**Föreg./Nästa (vänster/höger knappar):** Hoppar till föregående eller nästa fil i bildspelet.

**Rotera (upp/ned knappar):** Roterar bilden med upp/ ned-knapparna.

**RETURN (Exit):** Tillbaka till fillistan.

**INFO:** Visar hjälpruta.

## Spela musik via USB

När du väljer musik utifrån huvudalternativen kommer tillgängliga ljudfiler att filtreras och listas på skärmen.

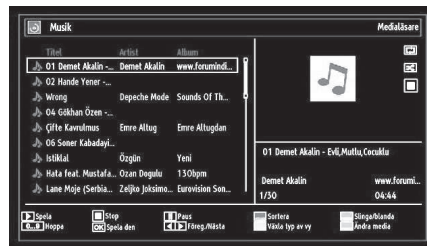

**Spela (▶ knapp):** Spelar alla mediafiler med början med den valda.

**Stop (■ knapp):** Stoppar uppspelning.

**Paus (|| knapp) :** Pausar den valda uppspelningen.

**RÖD:** Sorterar filer efter titel, artist eller album.



**Slinga/blanda (Loop & Shuffle, GRÖN knapp):** Tryck en gång för att avbryta slinga. Tryck en gång till för att avbryta både slinga och blandning. Tryck ännu en gång för att bara blanda. Tryck en gång till för att aktivera alla. Du kan spåra de avaktiverade funktionerna genom ändringen av ikoner.

## OBS:

Om du startar uppspelningen med knappen ▶ och aktiverar symbolen  så kommer TV:n spela upp nästa musik-/videofil. Uppspelningen kommer fortsätta från denna startpunkt och när listans slut har nåtts börjar den spelas från början igen (loopfunktion).

Om du startar uppspelningen med OK-knappen och aktiverar symbolen  så kommer samma musik- eller videofil att spelas i en loop (upprepningsfunktion).

Om du startar uppspelningen med ▶ eller OK-knappen och aktiverar symbolen  så kommer musik- eller videofil att spelas upp blandat (shufflefunktion).

Om du startar uppspelningen med ▶ eller OK-knappen och aktiverar symbolerna  /  så kommer uppspelningen av musik- eller videofiler fortsätta slumpmässigt och den slumpmässiga uppspelningen kommer att fortsätta.

**Hoppa (0..9 Nummerknappar):** Hoppar till vald fil.

**Spela den (OK-knapp):** Spelar den valda filen.

**Föreg./Nästa (vänster/höger knappar):** Hoppar till föregående eller nästa fil som ska spelas upp.

**GUL:** Byter visningsätt.

**BLÅ:** Byter mediatyp.

## Inspelningsbibliotek

**VIKTIGT!** För att spela in ett program måste du först ansluta ett USB-minne till din TV medan TV:n är avstängd. Du ska därefter slå på TV:n för att aktivera inspelningsfunktionen. I annat fall kommer inte inspelningsfunktionen att vara tillgänglig.

För att visa listan över inspelningar, välj "Recordings Library" (inspelningsbibliotek) och tryck på OK-knappen. Inspelningsbiblioteket visas när det finns lagrade inspelningar.

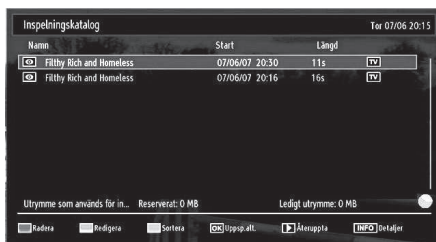

Alla inspelningar visas i en lista i biblioteket.

**RÖD knapp (Radera):** Tar bort den valda inspelningen.

**GRÖN knapp (Redigera):** Genomför åtgärden på markerad inspelning.

**BLÅ knapp (Sortera):** Ändrar ordningsföljden. Du kan välja bland ett stort urval av sorteringar.

**OK knapp:** Aktiverar menyn för uppspelningalternativ:

- *Play from start (Spela från start):* Spelar upp från början av inspelningen.
- *Resume:* Återtar uppspelningen.
- *Play from offset (Spela upp härifrån):* Anger en punkt som uppspelningen ska börja från.

*Anm. Du kan inte visa huvudmenyn och dess alternativ under uppspelningen.*

► **(Återuppta):** Återtar uppspelningen.

**INFO (Detaljer):** Visar utökad information om programmen.

## Medialäsare inställningar



Du kan ställa in preferenserna för Medialäsare med hjälp av inställningsdialogen. Tryck på "▼" eller "▲"

" - eller " -knappen för att markera ett alternativ och använd "◀" eller "▶" -knappen för att ställa in.

**Typ av vy:** Ställer in förvalt bläddrarläge.

**Musik FF/FR-hastighet:** Ställer in frammatningshastighet.

**Bildshowintervall:** Ställer in intervalltiden för bildshow.

**Visa undertext:** Ställer in preferenser för textning.

**Textningsspråk:** Ställer in önskat språk för textning av videofiler.

**Undertextposition:** Ställer in textningsposition som upp eller ned.

**Teckenstorlek för undertext:** Ställer in typsnittets storlek för textning (högst 54 punkter).

## Tidsskiftesinspelning

**VIKTIGT!** För att spela in ett program måste du först ansluta ett USB-minne till din TV medan TV:n är avstängd. Du ska därefter slå på TV:n för att aktivera inspelningsfunktionen. I annat fall kommer inte inspelningsfunktionen att vara tillgänglig.

- Tryck på knappen **||** (PAUS) när du ser ett TV-program och vill växla till tidsskiftesläget.
- I tidsskiftesläget pausas programmet och spelas samtidigt in på USB-disken (\*). Tryck på knappen **▶** (PLAY) igen när du vill återgå till det pausade TV-programmet från där du avbröt det.
- Uppspelningen görs i hastigheten x1. Du sker skillnaden mellan programmet i realtid och i timeshifting-läge i informationsfältet.
- Använd **◀◀/▶▶** (FÖREG/NÄSTA) knapparna för att flytta framåt eller bakåt i tidsskiftningsuppspelningen. När rätt tidpunkt uppnås stängs timeshifting-läget och programmet visas som vanligt, i realtid.
- Tryck på **■** (STOPP) för att avbryta timeshifting-läget.

(\* *Hur lång tid simultan timeshifting-inspelning pågår beror på den anslutna USB-diskens filstorlek och inställningen av max. timeshift i konfigurationsmenyn för inspelningar. Mer information finns i avsnittet "Inspe­lingar".*

*Anm. Du kan inte växla till en annan sändning eller källa eller visa huvudmenyn under inspelningen.*

- Ljud- och bildsynk kan skeva under timeshift.

## Direkt inspelning

**VIKTIGT!** För att spela in ett program måste du först ansluta ett USB-minne till din TV medan TV:n är avstängd. Du ska därefter slå på TV:n för att aktivera inspelningsfunktionen. I annat fall kommer inte inspelningsfunktionen att vara tillgänglig.

- Tryck på knappen  (INSPELNING) för att starta inspelningen av en händelse direkt medan du tittar på ett program. Följande information visas på skärmen:

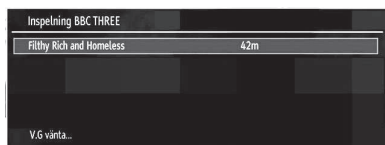

- Record OSD (Inspelning OSD) visas en kort tid och det aktuella programmet spelas in.
- Du kan trycka på knappen  (SPELA IN) på fjärrkontrollen igen för att spela in nästa program i programguiden. Då visas på skärmen det valda alternativet för inspelning.

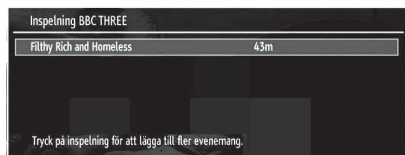

Tryck på knappen  (STOPP) för att avbryta direkt inspelning. Följande information kommer att visas på skärmen:



Välj Yes (Ja) genom att trycka på knapparna "◀" eller "▶" /OK för att avbryta direkt inspelning.

*Anm. Du kan inte växla till en annan sändning eller källa eller visa Media Browser under inspelningen.*

## Titta på inspelade program

Använd knapparna "◀" eller "▶"- i huvudmenyn för att välja medialäsaren. Markera alternativet Recordings Library (Inspelningsbibliotek) genom att använda knapparna "◀" eller "▶" och tryck på knappen OK för att bekräfta. Inspelningsbiblioteket visas.

**VIKTIGT!** För att spela in ett program måste du först ansluta ett USB-minne till din TV medan TV:n är avstängd. Du ska därefter slå på TV:n för att aktivera inspelningsfunktionen. I annat fall kommer inte inspelningsfunktionen att vara tillgänglig.

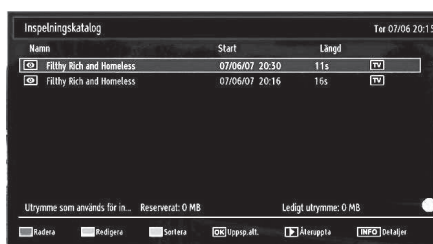

Välj en inspelning från listan (om någon redan finns inspelad) genom att använda knapparna "▼" / "▲". Tryck på knappen OK för att se uppspelningsalternativ (Play Options). Välj ett alternativ med knapparna "▼" / "▲" eller OK.

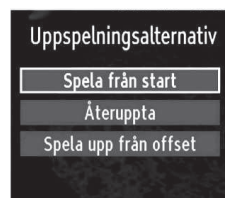



Uppspelningsalternativ:

- Play from start (Spela från start): Spelar upp från början av inspelningen.
- Resume: Återtar uppspelningen.
- Play from offset (Spela upp härifrån): Anger en punkt som uppspelningen ska börja från.

*Anm. Du kan inte visa huvudmenyn och dess alternativ under uppspelningen.*

Tryck på knappen  (STOPP) för att stoppa en uppspelning och återgå till inspelningsbiblioteket.

### Långsamt framåt

Om du trycker på  (PAUS) medan du tittar på ett inspelat program kan du spola långsamt framåt. Du använder då knappen . Genom att  trycka flera gånger på knappen ändrar du hastigheten.

## Ändra bildstorlek: Bildformat

- Du kan ändra visningsläge för TV-bilden om du vill se den i olika zoomlägen.
- Tryck på knappen **SCREEN** upprepade gånger för att ändra bildstorlek. Tillgängliga zoomlägen visas nedan.

### Auto

När AUTO väljs justeras skärmens bildkvot utifrån informationen som ges från den valda källan (om den är tillgänglig)

Formatet som visas i AUTO-läget är helt oberoende av WSS-information som kan finnas i den utsända signalen eller i signalen från en extern enhet.

**Anm.:** Autoläget finns endast i HDMI-, YpbPr- och DTV-källor.

### 16:9

Detta sträcker vänster och höger sida av normalbilden (bildformat 4:3) till att täcka bredbilds-TV.

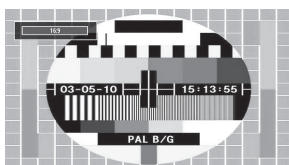

- För bildformat 16:9 som har komprimerats till normal bild (bildformat 4:3), använder du läget **16:9** för att återställa bilden till originalstorlek.

### Textning

Zoomar upp bredbilden (bildformat 16:9) med textning till fullskärm.

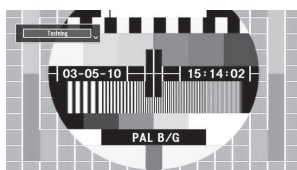

**Obs.:** Du kan byta till skärmbild upp eller ned genom att trycka på "▼"/"▲" knapparna när bildzoomen är ställd till Panoromisk, 14:9 Zoom, Bio eller Textning.

### 14:9

Zoomar upp bredbilden (bildformat 14:9) till övre och nedre delen av skärmen.

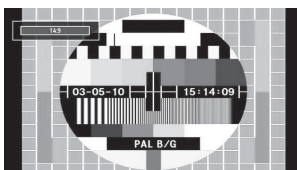

### 14:9 zoom

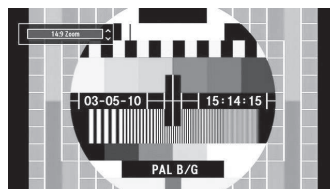

Detta läge zoomar till 14:9 bredbild.

### 4:3

Används för att visa normal bild (bildformat 4:3) då detta är originalformat.

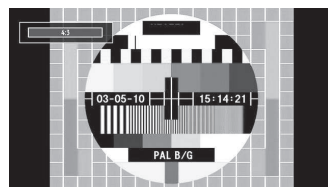

### Panoramisk

Detta sträcker vänster och höger sida av normalbilden (bildformat 4:3) till att täcka skärmen, utan att bilden verkar onormal.

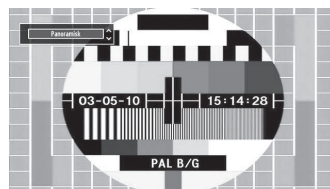

En liten del av den övre och nedre delen av bilden klipps bort.

### Bio

Zoomar upp bredbilden (bildformat 16:9) till fullskärm.

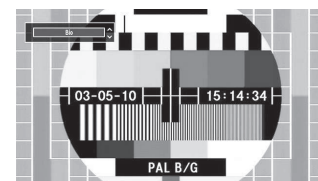



## Konfigurering av bildinställningar

Du kan i detalj ändra de olika bildinställningarna.

Tryck på knappen **MENU** och välj bildikonen med knappen "◀" eller "▶". Tryck på **OK**-knappen för att för att visa inställningsmenyn för bild.

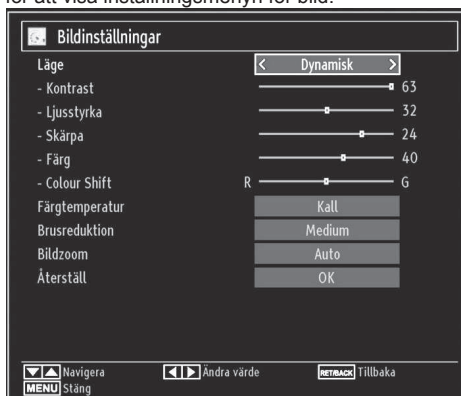

### Använda menyvalen för bildinställningar

- Tryck på "▼" eller "▲" -knappen för att markera ett menyval.
- Använd "◀" eller "▶" -knappen för att ställa in ett val.
- Tryck på **MENU**-knappen för att gå ur.

### Menyvalen för bildinställningar

**Läge:** För att bilden ska bli så bra som möjligt kan du ställa in läge. Bildläget kan ställas in till ett av följande alternativ: **Bio**, **Spel**, **Dynamisk** och **Naturlig**.

**Kontrast:** Ställer in ljus- och mörkhetsvärden på skärmen.

**Ljusstyrka:** Ställer in värdet på skärmens ljusstyrka.

**Skärpa:** Ställer in värdet på skärpan för detaljer som visas på skärmen.

**Färg:** Ställer in färgvärdet, justerar färgerna.

**Färgförändring:** justera den önskade färgtonen.

**Färgton (enbart NTSC):** Justerar färgvärdet.

**Färgtemperatur:** Ställer in önskad färgton.

*Alternativet **Kall** ger vita färger en lätt blåtonad nyans.*

*För normala färger, välj alternativet **Normal**.*

*Alternativet **Varm** ger vita färger en lätt rödtonad nyans.*

**Brusreduktion:** Om signalen är svag och bilden brusig kan du använda inställningen **Brusreduktion** för att minska på bruset. **Brusreduktion** kan ställas in till ett av följande alternativ: **Låg**, **Medium**, **Hög** eller **Av**.

**Spelläge:** När spelläget är aktiverat kommer särskilda inställningar för spelläget, som ger en bättre bildkvalitet, att laddas.

*Obs. När spelläget är på kommer vissa alternativ i Bildinställningarmenyn inte gå att ställa in.*

**Bildzoom:** Ställer in bildstorleken till Auto, 16:9, Textning, 14:9, 14:9 zoom, 4:3, Panoramisk eller Bio.

**Återställ:** Återställer bildinställningarna till de förvalda fabriksinställningarna.

*In VGA (PC)-läge kommer en del alternativ i bildmenyn inte gå att komma åt. Istället kommer inställningarna för VGA-läge att läggas till i bildinställningar (under PC-läget).*

### PC bildmenyinställningar

Gör så här för att justera bilden från datorn:

Tryck på knappen "◀" eller "▶" för att välja bildikon. Bildmenyn visas på skärmen.

Inställningarna **Kontrast**, **Ljusstyrka**, **Färg**, **Färgtemperatur** och **Bildzoom** i denna meny är desamma som inställningarna som definieras i menyn för TV-bild under "Huvudmenysystem".

*Inställningarna **Ljud**, **Inställningar** och **Källa** är desamma som inställningarna som förklaras i huvudmenysystemet.*

**PC position:** Välj detta för att visa menyalternativ för PC position.

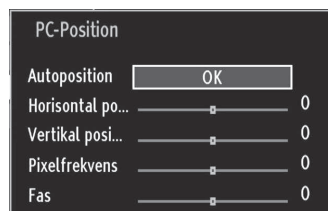

**Autoposition:** Optimerar automatiskt skärmbilden. Tryck på **OK** för att optimera.

**Horisontal po...:** Detta alternativ flyttar bilden horisontellt antingen till höger eller vänster på skärmen.

**Vertikal posi...:** Detta alternativ flyttar bilden vertikalt upp eller ned på skärmen.

**Pixelfrekvens:** Pixelfrekvensinställningarna korrigerar störningar som uppstår i form av vertikala band i pixelintensiva presentationer som kalkylprogram eller text med litet typsnitt.

**Fas:** Beroende på upplösningen och sökningsfrekvensen på TV:n kan bilden på skärmen vara otydlig eller ha brus. I så fall kan denna funktion användas för att förtydliga bilden genom att pröva sig fram.

## Konfigurering av ljudinställningar

Ljudinställningar kan konfigureras efter dina egna önskemål.

Tryck på **MENU**-knappen och välj den Ljud ikonen genom att använda "◀" eller "▶"-knappen. Tryck på **OK**-knappen för att visa inställningsmenyn för ljud.

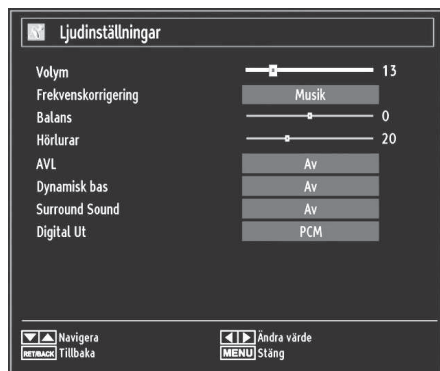

### Använda menyvalen för ljudinställningar

- Tryck på "▼" eller "▲"-knappen för att markera att menyval.
- Använd "◀" eller "▶"-knappen för att ställa in ett val.
- Tryck på **MENU**-knappen för att gå ur.

### Menyvalen för ljudinställningar

**Volym:** Justera volym.

**Frekvenskorrigering:** Tryck på **OK**-knappen för att för att visa inställningsmenyn för Frekvenskorrigering.

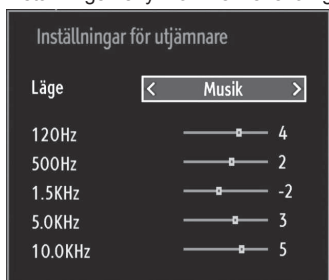

I menyn för ljudutjämning kan förinställningen ändras till **Musik**, **Film**, **Tal**, **Platt**, **Klassiskt** och **Personlig** inställning. Tryck på **MENU**-knappen för att återgå till föregående meny.

**Anm.:** Inställningarna här kan bara ändras när **Frekvenskorrigering-läget** är **Personliga** inställningar.

**Balans:** Denna inställning används för att justera balansen mellan vänster och höger högtalare.

**Hörlurar:** Ställer in volym i hörlurar.

**AVL:** Funktionen AVL (automatisk volymbegränsning) justerar ljudet för att uppnå en stadig och jämn nivå mellan programmen (t.ex. tenderar ljudnivån på reklamslag att vara högre än själva programmen).

**Dynamisk bas:** Dynamisk bas används för att öka TV:ns baseffekt.

**Surround Sound:** Surroundläge kan ändras till På eller Av.

**Digital Ut:** Ställer in ljudslag för digital ut.

## Konfigurering av din TV:s inställningar

Ljudinställningar kan konfigureras efter dina egna önskemål.

Tryck på knappen **MENU** och välj inställningsikonen med knappen "◀" eller "▶". Tryck på **OK**-knappen för att visa inställningsmenyn.



### Använda valen i inställningsmeny

- Tryck på "▼" eller "▲"-knappen för att markera ett menyval.
- Tryck på **OK**-knappen för att välja ett alternativ.
- Tryck på **MENU**-knappen för att gå ur.

### Val i inställningsmeny

**Access:** Kontrollerar moduler för villkorlig åtkomst om tillgängligt.

**Språk:** Konfigurerar språkinställningar.

**Föräldra:** Konfigurerar föräldraställningar.

**Timers:** Ställer in tidsräknare för valda program.

**Datum/tid:** Ställer in datum och tid.

**Källor:** Aktiverar eller avaktiverar valda val för källor.

**Andra inställningar:** Visar andra inställningsval för TV:n.

## Använda en modul för villkorlig åtkomst

**VIKTIGT! Sätt endast in eller ta ut modulen när TV:n är AVSTÄNGD.**

- För att titta på vissa digitala kanaler kan det behövas en modul för villkorlig åtkomst (CAM). Modulen måste sättas in i avsett uttag i TV:n.
- När du fått en modul för villkorlig åtkomst (CAM) samt ett programkort från betalkanalsföretaget, ansluter du dessa i TV:n på följande sätt.
- Sätt in modulen för programåtkomst och sedan programkortet i uttaget vid uttagspanelen på TV:ns baksida.
- CAM-modulen bör sitta i ordentligt, den går inte att sätta i ordentligt om den är vänd åt fel håll. CAM-modulen eller uttaget kan skadas om man använder onödigt våld när modulen sätts i.

Anslut TV:n till nätuttaget, slå på den och vänta en stund tills kortet aktiverats.

- Om ingen modul satts i visas meddelandet "Ingen vanlig gränssnittsmodule hittad" på skärmen.
- Se instruktionsmanualen för modulen för detaljer om inställningarna.

### Visa meny för Access (\*)

(\*) Dessa menyinställningar kan ändras beroende på leverantör av tjänst.

Tryck på knappen **MENU** och välj ikonen med knappen "◀" eller "▶". Tryck på **OK**-knappen för att visa inställningsmenyn. Använd "▼" eller "▲"-knappen för att markera **Access** och tryck på **OK** för att visa menyval.

## Konfigurera språkpreferenser

Du kan sköta TV:ns språkinställningar med hjälp av denna meny.

Tryck på knappen **MENU** och välj ikonen Inställningar med knappen "◀" eller "▶". Tryck på **OK**-knappen för att visa inställningsmenyn. Använd "▼" eller "▲"-knappen för att markera **Språk** och tryck på **OK** för att fortsätta:

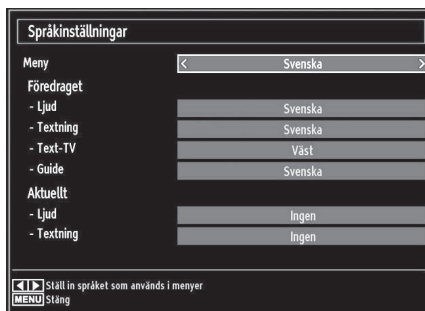

Använd "▼" eller "▲"-knappen för att ställa in ett val. Inställningar sparas automatiskt.

**Meny:** visar systemspråket.

### Föredraget

Dessa inställningar används om de är tillgängliga. I annat fall används nuvarande inställningar.

- **Ljud:** Ställer in det föredragna audiospråket.
- **Textning:** Ställer in textningsspråket. Valt språk visas i textningen.
- **Text-TV:** Ställer in text-TV-språket.
- **Guide:** Ställer in det önskade språket i guiden.

### Aktuellt (\*)

(\*) Dessa inställningar kan ändras om det stöds av sändningarna. I annat fall kommer inte inställningarna att kunna ändras.

- **Ljud:** Ändrar audiospråket för den aktuella kanalen.
- **Textning:** Ändrar textningsspråket för den aktuella kanalen.

**Notera:** Om valt land är Danmark, Sverige, Norge eller Finland, fungerar menyn för språkinställningar (Language Settings menu) enligt beskrivningen nedan:

## Språkinställningar



Markera rubriken Språkinställningar i Konfigurationsmenyn (configuration Menu) genom att trycka “▼” eller “▲” knapparna. Tryck på OK så visas språkinställningarnas (Language Settings) undermeny:

Markera alternativ med “▼”- eller “▲”-knapparna och välj sedan med “◀”- eller “▶”-knappen.

Obs!

- Systemspråket anger språket i menyerna.
- Ljudspråket används för att välja ljudspår för en kanal.
- De primära inställningarna används när sändningen medger flera alternativ. Sekundära inställningar används när de primära inte kan användas.

### Föräldralås

För att förhindra att vissa program kan ses, kan kanaler och menyer läsas genom systemet för föräldralås.

Med denna funktion kan du aktivera eller avaktivera skyddssystemet och ändra PIN-koden.

Tryck på knappen **MENU** och välj den Inställningar ikonen med knappen “◀” eller “▶”. Tryck på **OK**-knappen för att visa inställningsmenyn. Använd “▼” eller “▲”-knappen för att markera **Föräldra** och tryck på **OK** för att fortsätta:



För att visa menyalternativ för föräldralås, ska PIN-nummer anges. Fabriksinställningen är **0000**. Efter kodning av det korrekta PIN-numret kommer menyen för föräldralås att visas:



### Menyåtgärd i Föräldrainställning (\*)

- Välj ett alternativ med hjälp av “▼” eller “▲”-knappen.
- Använd “◀” eller “▶”-knappen för att ställa in ett val.
- Tryck på knappen **OK** för att se fler alternativ.

(\*) Om du ställt in land som Storbritannien vid den första installationen visas inte alternativen Föräldralås och Barnlås. Denna funktion är endast tillgänglig i EU-länderna.

**Menylås:** Inställning av menylås aktiverar eller avaktiverar menyåtkomst. Du kan avaktivera åtkomst till installationsmenyn eller hela menysystemet.

**Föräldralås:** När inställningen är klar hämtar funktionen nivåinformationen om sändningen och om denna nivå har avaktiverats avaktiveras åtkomst till sändningen.

**Barnspärr:** När barnlås har valts kan TV: n endast manövreras via fjärrkontrollen. I detta fall kommer inte knapparna på kontrollpanelen att fungera (förutom knappen Vänteläge/På). När barnlåset är aktiverat kan TV:n övergå till vänteläget med hjälp av knappen Vänteläge/På. För att slå på TV:n igen måste fjärrkontrollen användas. Om någon av knapparna trycks ned visas meddelandet “**Barnlås PÅ**” på skärmen (menyskärmen är inte synlig).

**Ställ in PIN:** Definierar ett nytt PIN-nummer. Använd sifferknapparna för att ange ett nytt PIN-nummer. Du kommer att behöva koda det nya PIN-numret en andra gång av verifikationsskäl.

**VIKTIGT!** Det fabriksinställda pinnumret är **0000**, om du ändrar detta, se till att skriva ner numret och spara det på ett säkert ställe.

### Timers

För att visa meny Timers, tryck på knappen **MENU** och välj ikonen för Inställningar med knappen “◀” eller “▶”. Tryck på **OK**-knappen för att visa Inställningarmenyen. Använd knappen “▼” eller “▲” för att markera Tidräknare och tryck på **OK** för att fortsätta:

### Inställning av insomningstimer

Denna inställning används för att TV:n ska slå av efter en bestämd tid.



- Markera insomningstimer genom att använda “▼” eller “▲” knappen.
- Använd “◀” eller “▶” för att ställa in. Tidtagaren kan programmeras mellan **Av** och **2,00** timmar (120 minuter) i steg om 30 minuter.

### Inställning av programtimer

Du kan ställa in programtimer för ett särskilt program med hjälp av denna funktion.

Tryck på “▼”-knappen för att ställa in tidsräknare för en händelse. Funktionsknappar för programtimer visas på skärmen.

### Lägga till en timer

- Lägg till en timer genom att trycka på den **GULA** knappen i fjärrkontrollen. Följande meny visas på skärmen:

**Nätverkstyp:** Denna funktion kan inte ställas in.

**Typ av timer:** Du kan välja typ av tidsräknare som Record (Spela in) eller Timer.

**Kanal:** Ändrar kanal genom att använda “◀” eller “▶”.

**Inspelningstyp:** Detta alternativ kan inte ställas in.

**Datum:** Ange ett datum med hjälp av sifferknapparna.

**Start:** Ange en starttid med hjälp av sifferknapparna.

**Slut:** Ange en sluttid med hjälp av sifferknapparna.

**Längd:** Visar varaktigheten mellan start- och sluttiden.

**Läge:** Du kan ställa in tidsräknaren på upprepning en gång, varje dag eller vecka. Använd “◀” eller “▶” för att välja ett alternativ.

**Ändra/Radera:** Ställer in rättighet för ändra/radera.

**Uppspelning** Ställer in rättighet för uppspelning och föräldrainställningar.

- Tryck på den **GRÖNA** knappen för att spara tidsräknare. Tryck på **RÖD** knapp om du vill avbryta.

### Redigera en timer

- Välj den timer du vill redigera genom att trycka på “▼” eller “▲”-knappen.
- Tryck på den **GRÖNA** knappen. Skärmen för Redigera tidsräknare visas.
- Tryck på OK när du är klar med redigeringen, tryck på den **GRÖNA** knappen för att spara. Du kan trycka på knappen **MENU** för att avbryta.

### Radera en timer

- Välj den timer du vill ta bort genom att trycka på “▼” eller “▲”-knappen.
- Tryck på den **RÖDA** knappen.
- Välj **JA** genom att använda “◀” eller “▶”-knapparna för att ta bort tidsräknare. Välj **NEJ** för att avbryta.

## Konfiguration av inspelning

Välj alternativet Konfiguration av inspelning på menyn Inställningar när du vill konfigurera inställningarna för inspelningar. Följande meny visas då.

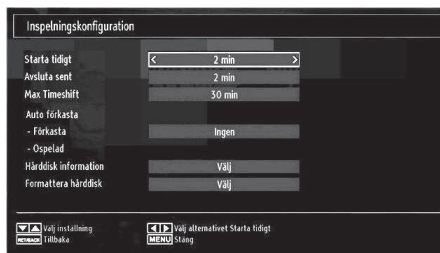

Du kan använda dig av följande alternativ:

### Starta tidigt (\*)

Ange en tidig starttid med den här inställningen.

(\*) **Bara i EU-länder.**

### Avsluta sent (\*)

Du ställer in inspelningstimmerns sluttid så att den slutar senare med den här inställningen.

(\*) **Bara i EU-länder.**

### Max. timeshift

Med den här inställningen anger du max. tillåten tid för timeshifting. Alternativerna för inspelningstid är ungefärliga och kan påverkas av mottagen sändning.

### Formatera disk

**VIKTIGT!** Observera att formateringen med det här alternativet innebär att alla lagrade data försvinner och att disken konverteras till filformatet FAT32.

- Om du vill radera alla filer på den anslutna USB-disken eller minnesstickan kan du använda det alternativet Formatera disk.
- Om en USB-enheten inte fungerar korrekt kan du pröva att formatera den. Ofta gör formateringen att enheten fungerar korrekt igen. Tänk bara på att ALL information på enheten tas bort.
- Tryck på OK när alternativet Formatera disk är markerat. En meny visas och du uppmanas ange PIN-kod. Om du inte har bytt kod använder du fabriksinställningen 0000. När du angett koden visas en meny. Välj "JA" och tryck på OK om du vill formatera disken. Välj "NEJ" och tryck på OK om du vill avbryta. Se till att du har säkerhetskopierat alla viktiga filer innan du formaterar disken.

### Hårddiskinfo

Om du vill visa information om den externa enheten markerar du Hårddiskinfo med “▼” eller “▲” och trycker på OK. Information om USB-disken visas på skärmen:

## Konfigurera inställningar av datum/tid

Välj **datum/tid** på inställningsmenyn för att konfigurera inställningar för datum/tid. Tryck på **OK**.



- Använd knappen "▼" eller "▲" för att markera **Datum/tid**.

Datum, Tid, Tidsinställningar och Tidszon blir tillgängligt.

Använd knapparna "▲" eller "▼" för att markera Tidsinställningar. Tidsinställningar ställs in med "◀" eller "▶"-knapparna. Den kan ställas till Auto eller Manuell.

När AUTO har valts, kan inte alternativen Datum/tid och Tidszon ställas in. Om alternativet MANUELLT har valts kan Tidszonen ändras:

- Välj Tidszon genom att trycka på "▲" eller "▼"-knapparna.

Använd knapparna "◀" eller "▶" för att ändra Tidszonen mellan GMT-12 och GMT+12. Datum/tid överst på menylistan ändras i överensstämmelse med den valda tidszonen.

- Ändringar sparas automatiskt. Tryck på **MENU** knappen för att lämna meny.

## Konfigurering av inställningar för källa

Du kan aktivera eller avaktivera valda alternativ för källa. TV:n kommer inte att växla till avaktiverade alternativ för källa om knappen **SOURCE** är intryckt.

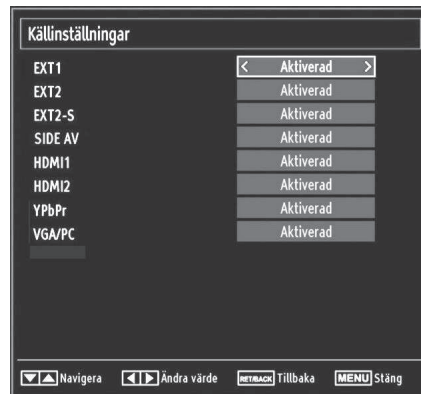

- Välj **Källor** i inställningsmenyn och tryck på **OK**-knappen.

- Tryck på "▼" eller "▲" knappen för att välja en källa.

- Använd "◀" eller "▶" för att aktivera eller avaktivera den valda källan. Ändringar sparas automatiskt.

## Konfigurering av övriga källor

För att visa allmänna konfigurationspreferenser, välj **Andra inställningar** på inställningsmenyn och tryck på **OK**-knappen.

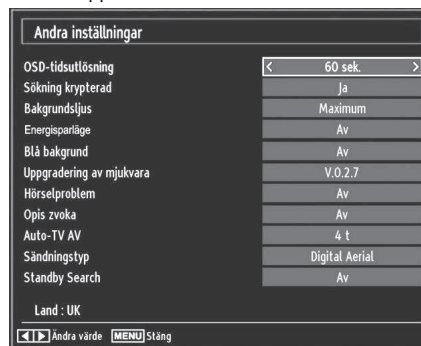

### Användning

- Tryck på "▼" eller "▲" knappen för att välja ett alternativ.
- Använd "◀" eller "▶" för att ställa in ett alternativ.
- Tryck på **OK**-knappen för att visa en undermeny.

**OSD-tidsutlösning:** Ändrar varaktighet av timeout för menyskrmar.

**Sökning krypterad:** När denna inställning är på, letar sökningsfunktionen även efter kodade kanaler. Om den ställs in på **Av**, söks inte kodade kanaler automatiskt eller manuellt.

**Bakgrundsljus (tillval):** Denna inställning kontrollerar bakgrundsljusets nivå och kan ställas till Maximum, Minimum, Medium och Eko (tillval).

**Energisparläge:** Tryck "▼" eller "▲"-knappen för att välja Energisparläge. Tryck på "◀" eller "▶"-knappen för att ställa Energisparläge som På eller Av.

Se avsnittet "Miljöinformation" i denna manual för ytterligare information om Energisparläge.

*Obs: Bakgrundsljus-funktion kommer att vara osynlig om Energisparläge är På.*

**Blå bakgrund:** Aktiverar eller deaktiverar blått bakgrundssystem när signalen är svag eller saknas.

**Uppgradering av mjukvara:** För att försäkra dig att TV:n alltid är uppdaterad, använd denna inställning. För att säkerställa riktig drift, var noga med att TV:n är i vänteläge.

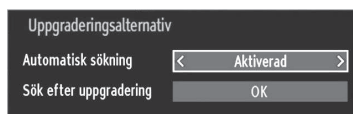

Du kan aktivera eller avaktivera automatisk uppgrädering genom att ställa in valet **automatisk sökning**.

Du kan manuellt söka efter ny mjukvara genom att välja **sök efter uppgrädering**.

**Hörselproblem:** Om kanalen sänder ut en specialsignal med avseende på ljudet kan du ställa in denna inställning till På för att ta emot sådana signaler.

**Ljudbeskrivning:** för blinda och synskadade tittare. Beskrivningstalaren berättar vad som händer på skärmen under avbrott i ljudet (och under dialogen vid behov). Funktionen kan användas bara om sändningen stödjer det.

**Auto-TV AV:** Du kan ställa in värdet för funktionen Auto OFF:s tidsutlösning. Efter att värdet för tidsutlösningen har uppnåtts och TV:n inte använts under den valda tiden, så stängs TV:n av.

**Sändningstyp (tillval):** Du kan ställa in önskad sändningstyp genom att markera den med knappen "◀" eller "▶" så att tillhörande kanallista visas. Om den relaterade källan inte innehåller några lagrade kanaler, så visas meddelandet "Inga kanaler för denna typ har hittats." på skärmen.

**Sökning i vänteläge (tillval):** Använd Knappen "▼" eller "▲" för att välja Standby-sökning( och ange sedan med Knappen "◀" eller "▶" om inställningen ska vara På/On eller Av/Off. Om du ändrar Sökning i vänteläge till Av, kommer denna funktion inte att vara tillgänglig. För att använda Sökning i vänteläge, var säker på att du har valt På för detta funktionsläge.

## Övriga funktioner

**Visa TV-information:** Information om Programnummer, Programnamn, Ljudindikator, tid, text-TV, kanaltyp och upplösning visas på skärmen när ett nytt program anges eller knappen **INFO** trycks ned.

**Tyst-funktion:** Tryck på "⏸" för att stänga av ljudet. Symbolen för "tyst läge" visas på skärmens övre sida. För att ångra ljudavstängningen finns två alternativ; det första är att trycka på "⏸" knappen och det andra att höja volymnivån.

**Val av bildläge:** Genom att trycka på knappen **PRESETS** kan du byta inställningar av **Bildläge** efter dina behov. Tillgängliga val är Dynamisk, Naturlig, Bio och Spel.

**Visning av textning:** Du kan aktivera undertexter genom att trycka på knappen **SUBTITLE** på fjärrkontrollen. Tryck en gång till på knappen **SUBTITLE** för att avaktivera undertextfunktionen.

Om **"Undertext"** är **På** och knappen "☰" trycks ned kommer följande varningsmeddelande att visas på skärmen (\*\* endast för Storbritannien)

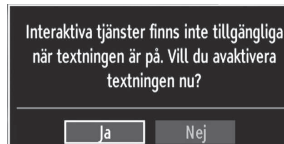

## Text-TV

Text-TV-systemet sänder information som nyheter, sport och väder till din tv. Om signalen är svag kan vissa fel uppstå i texten eller så kan läget för text-tv inaktiveras.

**Text-TV-funktionens knappar** listas nedan:

“” **Text-TV/Mix** : Tryck en gång på knappen så aktiveras text-tv. Tryck en gång till för att placera text-TV-skärmen över programmet (mix). Tryck ännu en gång för att gå ur text-TV-läget.

“**RETURN**” - **Index**: Visar text-TV:ns innehållsförteckning.

“**INFO**”**Visa**: Visar dold information (spellösningar till exempel).



“**OK**” **Håll**: Håller (pausar) en textsidan vid behov. Tryck igen för att återuppta.

“/” **Underkodade sidor**: Väljer underkodade sidor om de finns tillgängliga när text-tv är aktiverad.

**P+ / P-** och **siffror (0-9)**: Tryck för att välja sida.

**Anm.:** De flesta TV-kanalerna använder kod 100 för innehållssidan.

### Färgknappar (RÖD/GRÖN/GUL/BLÅ)

Din tv stödjer både systemen **FASTEXT** och **TOP-text**. När dessa system finns tillgängliga är sidorna uppdelade i grupper eller ämnen. När **FASTEXT**-systemet finns tillgängligt färgas avsnitten på textsidan och kan väljas med färgknapparna. Tryck på en färgknapp som motsvarar dina intressen. Det färgade avsnittet visas, och informerar om vilken färgknapp du ska använda när **TOP text** sänds. Tryck på “” eller “” för att visa nästa eller föregående sida.

## Tips

**Skärmvård**: Rengör skärmen med en lätt fuktad, mjuk duk. Använd inte slip- eller lösningsmedel, då dessa kan skada skärmens ytskikt. Av säkerhetsskäl ska du alltid dra ur strömkabeln när du rengör tv:n. Om du flyttar din tv måste du ta tag ordentligt i den undre delen.

**Spökbild**: Observera att en spökbild kan uppträda när en fast bild visas. Den kvarhållna bilden på LED TV:n försvinner normalt efter en kort stund. Testa med att stänga av tv:n en stund.

För att undvika problemet bör du inte låta skärmen vara på med samma stillbild under längre tid.

**Ingen ström**: Om din tv inte har ström kontrollerar du elkabeln och anslutningen till vägguttaget.

**Dålig bild**: Har du valt rätt TV-system? Är tv:n eller antennkabeln för nära icke-jordad ljudutrustning eller lysrör? Höga byggnader och berg orsakar fantombilder eller dubbelbild. Ibland kan kvaliteten förbättras genom att antennen riktas om. Är bilden dålig eller text-tv-mottagningen oläslig? Kontrollera att rätt frekvens är inlagd. Ställ in kanalerna på nytt. Bildkvaliteten kan försämrats om flera externa enheter samtidigt är kopplade till TV:n. Prova med att koppla ur en av enheterna.

**Ingen bild**: Är antennkabeln rätt inkopplad? Sitter kontakterna ordentligt i antennuttaget? Är antennkabeln skadad? Används rätt kontakter för att koppla antennkabeln? Om du är osäker, rådgör med din återförsäljare. Ingen bild betyder att TV: n inte tar emot några signaler. Har du tryckt på rätt knapp på fjärrkontrollen? Försök en gång till. Kontrollera också att rätt bildkälla är vald.

**Ljud**: Inget ljud hörs. Har du möjligen råkat stänga av ljudet ? Ljud från endast en högtalare. Är balansen inställd på bara ena sidan? Se **Ljud-menyn**.

**Fjärrkontroll**: TV:n reagerar inte längre på fjärrkontrollens kommandon. Kanske är batterierna slut. Om så är fallet, kan TV:ns knappar användas.

**In-källor**: Om du inte kan välja källa kanske inga externa enheter är anslutna. Kontrollera AV-kablar och -anslutningar om du har försökt ansluta en extern enhet till tv:n.

**Inspelning ej tillgänglig**: För att spela in ett program måste du först ansluta ett USB-minne till din TV medan TV:n är avstängd. Du ska därefter slå på TV:n för att aktivera inspelningsfunktionen. I annat fall kommer inte inspelningsfunktionen att vara tillgänglig. Om du inte kan spela in program slår du av TV:n och ansluter USB-enheten på nytt.

**USB-enheten är för långsam**: Om ett meddelande anger att USB-enheten är för långsam när du startar en inspelning testar du först med att starta om inspelningen. Om detta inte hjälper kanske den externa enheten inte uppfyller hastighetskraven. Du bör då ansluta en annan USB-disk.



## Bilaga A: Typiska visningslägen via PC-ingång

Skärmen har en maximal upplösning på 1360 x 768. I följande tabell visas några vanliga bildskärmslägen. Din tv kanske inte stöder alla upplösningar som är tillgängliga på datorn. Upplösningsslägen som stöds visas nedan. Om du ställer in din dator på ett läge som inte stöds, kommer en varning att visas på skärmen.

Index	Resolution	Frequency
1	640x400	70 Hz
2	640x480	60 Hz
3	640x480	75 Hz
4	800x600	160 Hz
5	800x600	75 Hz
6	1024x768	60 Hz
7	1024x768	70 Hz
8	1024x768	75 Hz
9	1152x864	1 Hz
10	1280x768	60 Hz
11	1280x1024	60 Hz
12	1360x768	60 Hz

## Bilaga B: AV- och HDMI Signalkompatibilitet (Ingångssignaltyper)

Source	Supported Signals		Available
EXT-1 (SCART 1)	PAL 50/60		O
	NTSC 60		O
	RGB 50		O
	RGB 60		O
EXT-2 (SCART-2)	PAL 50/60		O
	NTSC 60		O
	RGB 50		X
	RGB 60		X
SIDE AV	PAL 50/60		O
	NTSC 60		O
YPbPr	480I	60Hz	O
	480P	60Hz	O
	576I	50Hz	O
	576P	50Hz	O
	720P	50Hz	O
	720P	60Hz	O
	1080I	50Hz	O
	1080I	60Hz	O
	1080P	50Hz	O
	1080P	60Hz	O
HDMI1 HDMI2	480I	60Hz	O
	480P	60Hz	O
	576I	50Hz	O
	576P	50Hz	O
	720P	50Hz	O
	720P	60Hz	O
	1080I	50Hz	O
	1080I	60Hz	O
	1080P	50Hz	O
	1080P	60Hz	O
	1080P	24Hz	O

(X: Ej tillgänglig, O : Tillgänglig)

I vissa fall kanske inte en korrekt signal visas på tv:n. Problemet kan komma från en inkonsekvens med standarder från källutrustningen (DVD, satellitbox osv.). Om du upplever detta problem, ta kontakt med din återförsäljare och tillverkaren av den sändande utrustningen.

### Bilaga C: DVI-upplösningar som stöds

När du ansluter enheter till din TVs anslutningsdon genom att använda DVI konverteringskablar (medföljer ej) kan du använda följande information.

	24Hz	25Hz	30Hz	50Hz	60Hz
480i					<input checked="" type="checkbox"/>
480p					<input checked="" type="checkbox"/>
576i				<input checked="" type="checkbox"/>	
576p				<input checked="" type="checkbox"/>	
720p				<input checked="" type="checkbox"/>	<input checked="" type="checkbox"/>
1080i				<input checked="" type="checkbox"/>	<input checked="" type="checkbox"/>
1080p	<input checked="" type="checkbox"/>	<input checked="" type="checkbox"/>	<input checked="" type="checkbox"/>	<input checked="" type="checkbox"/>	<input checked="" type="checkbox"/>

### Bilaga D: Stödda filformat för USB-läge

Media	Filändelse	Format		Anmärkningar (Max. upplösning/Bitrate etc.)
		Video	Ljud	
Film	.mpg, .mpeg	MPEG1, 2	MPEG Layer 1/2/3	MAX 1920x1080 @ 30P 20Mbit/sek
	.dat	MPEG1, 2	MPEG2	
	.vob	MPEG2		
	.mkv	H.264, MPEG1,2,4	EAC3 / AC3	
	.mp4	MPEG4, Xvid 1.00, Xvid 1.01, Xvid 1.02, Xvid 1.03, Xvid 1.10-beta1/2 H.264	PCM/MP3	MAX 1920x1080 @ 30P 20Mbit/sek
.avi	MPEG2, MPEG4 Xvid 1.00, Xvid 1.01, Xvid 1.02, Xvid 1.03, Xvid 1.10-beta1/2 H.264	PCM/MP3 PCM		
Musik	.mp3	-	MPEG 1 Layer 1 / 2 (MP3)	32Kbps ~ 320Kbps(Bitrate) 32KHz ~ 48KHz(urvalsfrekvens)
Foto	.jpg .jpeg	Grund-JPEG		max WxH = 15360x8640 4147200bytes
		Progressiv JPEG		max WxH = 1024x768 6291456bytes
	.bmp	-		max WxH = 9600x6400 3840000bytes
Undertext	.sub	-		-
	.srt	-		



## Bilaga E: Uppgradering av mjukvara

- Din TV kan hitta och uppdatera med nya mjukvara över TV-kanaler.
- För sökning via kanalsändning, söker TV:n genom kanalerna som sparats i inställningarna. Vi rekommenderar automatisk sökning av kanalerna innan man söker programuppdateringar.

### 1) Sökning av programuppdateringar via användargränssnitt

- Det går att kontrollera eventuella programuppdateringar för TV:n manuellt.
- Gå till huvudmenyn. Välj **Inställningar** och sedan **Övriga Inställningar** –meny. I **Övriga inställningar**, gå till **Programuppdateringar** och tryck på **OK**-knappen för att öppna **Uppdateringsval**-menyn.
- I **Uppdateringsval**, välj **Sök uppdateringar** och tryck på **OK**.
- Om en ny uppdatering hittas, börjar laddning av denna. Förloppsindikatorn visar kvarvarande tid av nedladdningen. När nedladdningen avslutats, visas meddelande för omstart för aktivering av programvaran. Tryck på **OK** för att fortsätta med omstarten.

### 2) Sökning på natten och uppdateringsläge

- Om **Automatisk sökning** är vald i menyn **Uppdateringsalternativ**, aktiveras TV:n kl. 03.00 och söker efter programuppdateringar. Om en ny uppdatering hittas och laddas ner, startar TV:n i den nya programversionen när TV:n slås på nästa gång.

**Observera vid omstart:** Omstart är den sista fasen i programuppdateringen om nedladdningen av den nya programvaran lyckades. TV:n gör slutgiltiga inställningar under omstarten. Strömmen till panelen är avbruten under omstarten och LED-lampan indikerar aktivitet genom att blinka. TV:n startar med den nya programvaran efter ca 5 minuter.

- Om TV:n inte startar efter 10 minuter, stäng av strömmen i 10 minuter och slå sedan på den igen. TV:n bör starta med den nya programvaran. Om TV:n fortfarande inte startar, repetera slå av- och slå på-proceduren några gånger. Om detta inte hjälper, ta kontakt med servicepersonal.

**Varning: Koppla inte ur TV:n från vägguttaget medan LED-lampan blinkar. Detta kan leda till att TV:n inte kan startas igen och servicepersonal måste tillkallas.**



**Produkt**

**Batterierna**

### Information om avfallshantering av gammal apparat och batterier

[Endast Europeiska unionen]

Dessa symboler indikerar, att utrustning med dessa inte får kastas tillsammans med hushållsavfall. Om du ska kasta produkten eller batterierna, gör det i befintliga återvinningssystem.

**Obs:** Märket **Pb** indikerar att batterierna innehåller bly.