

on

MS 1.1

Art. No. 153340

7394291023736



onbynetonnet

on

MS 2.1

Art. No. 153348

7394291023767



onbynetonnet

on

MS 1.2

Art. No. 153342

7394291023743



onbynetonnet

on

MS 2.2

Art. No. 153350

7394291023774

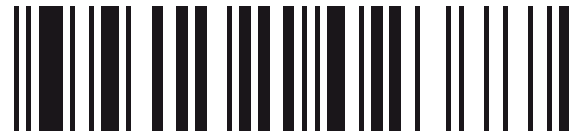

onbynetonnet

on

MS 1.3

Art. No. 153344

7394291023750



onbynetonnet

on

MS 2.3

Art. No. 153346

7394291023781



onbynetonnet

→ **User's Manual**

- Multimedia Furnitures
- Multimedia-möbler
- Multimedia-møbler

On – a different brand

On is more than a brand. It's a declaration of proof. When we place On on one of our products, we've worked hard to ensure that it maintains a high level of quality. That it's modern, yet has a proven track record. That it's well designed and offers a good price compared with similar products. In short, On is an extension of the NetOnNet brand.

The On brand is all about keeping things simple. Which is exactly what you should expect from a brand that comes directly from the warehouse shelf.

Copyright

This manual is the copyright of NetOnNet AB. No part of this manual may be revised, copied or transmitted in any way without written permission from NetOnNet.

Statement

This manual does not provide any warranty or related declarations. All information in this manual including the product specification, pictures and literatures is just for reference, NetOnNet reserves the rights to update contents of this manual without further notice.

→ Please notice

- Polished surfaces are delicate and with everyday use, you must expect some visual signs of wear on the surface of this product
- Do not drag items over the surface of this product
- It is important to remove moist substances immediately
- Remove stains with a soft cloth to avoid marks on the surface
- Avoid harsh chemicals or abrasive cleaners
- Tighten the screws after one month of usage
- Keep the keys and other assembling tools
- Keep this instruction manual



Attention: If you bought this product with drawer, please follow actions carefully shown on the following image, to avoid the product to fall over when opening the drawer.

→ 1

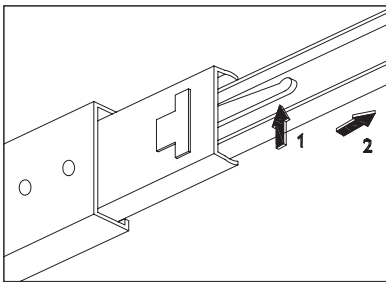

Left

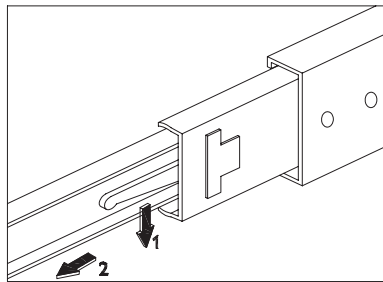

Right

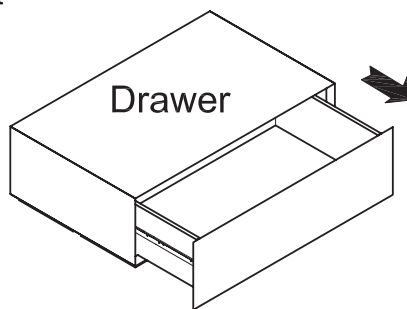

Withdraw the drawer

→ 2

Attach the drawer unit to the wall.

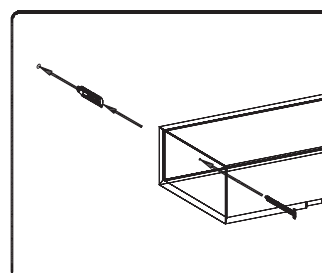
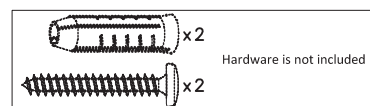
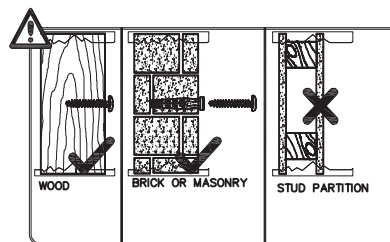
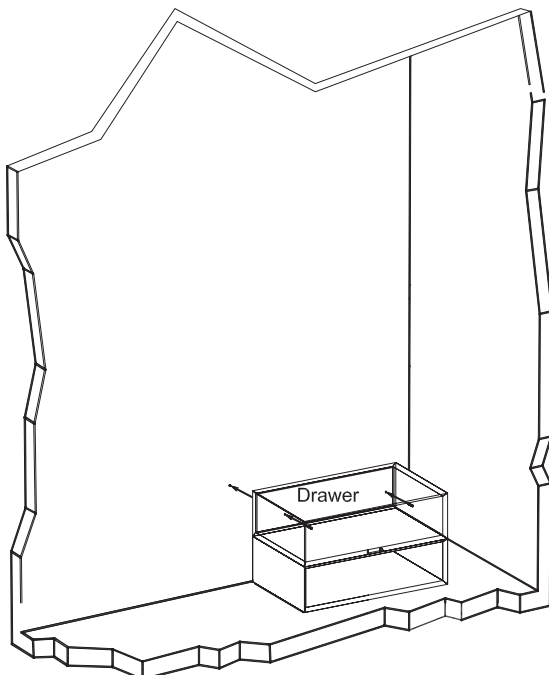

→ Combine your Multimedia storage

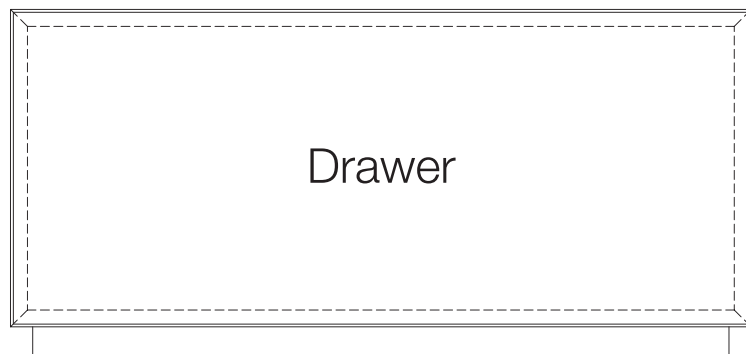
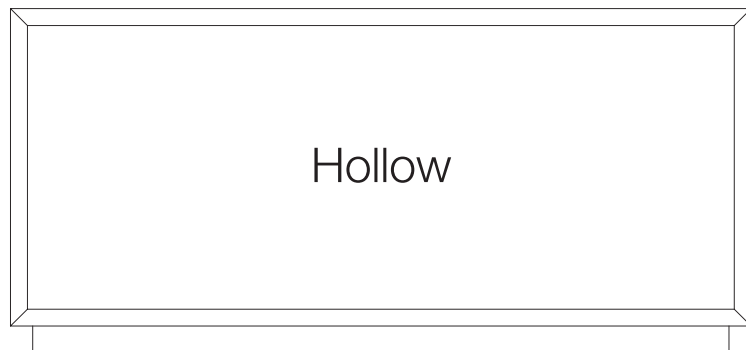

Center max loading capacity:

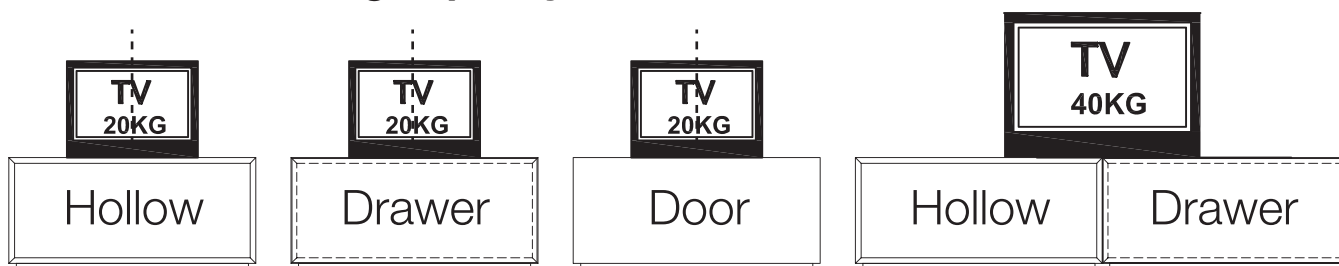

→ Important

→ 1

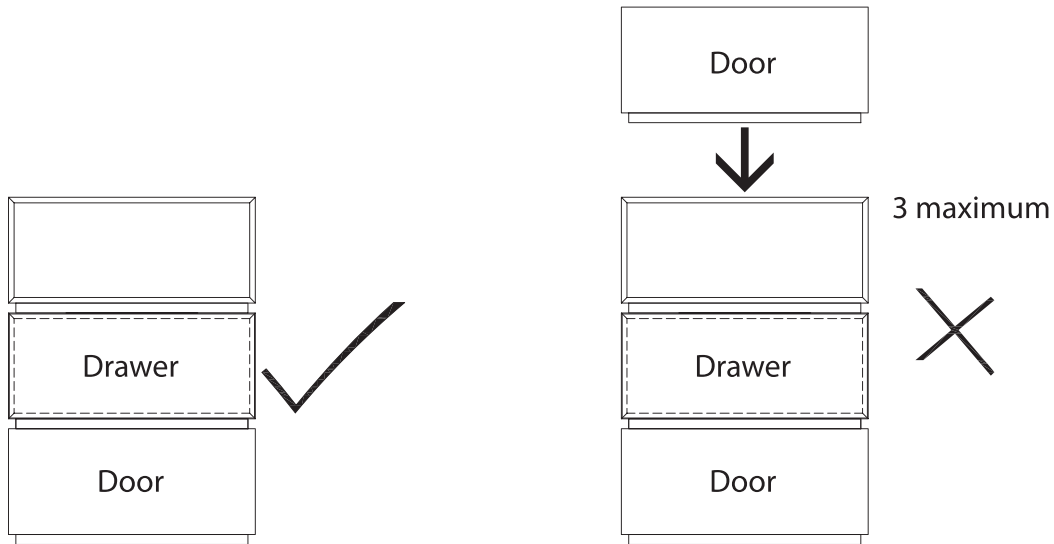

→ 2

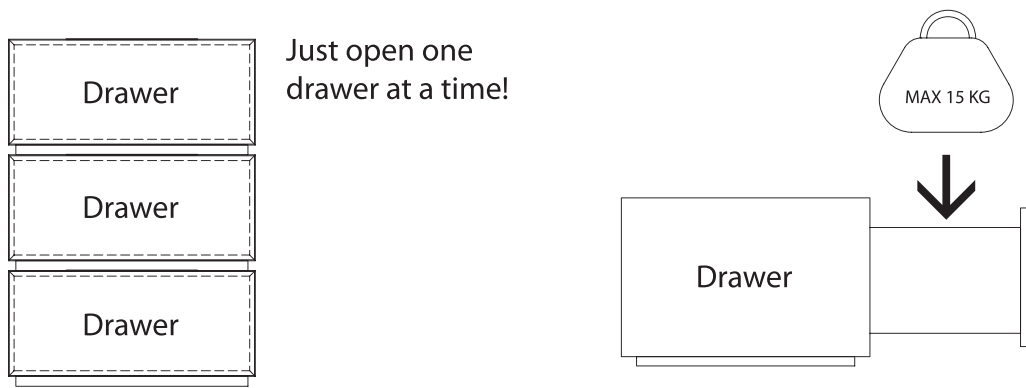

→ 3

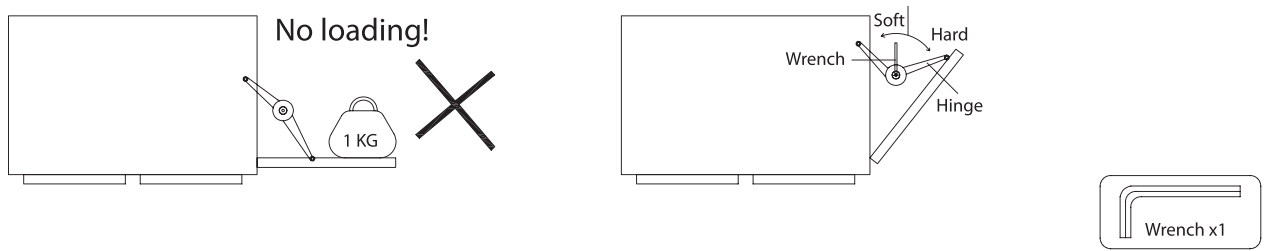

→ 4

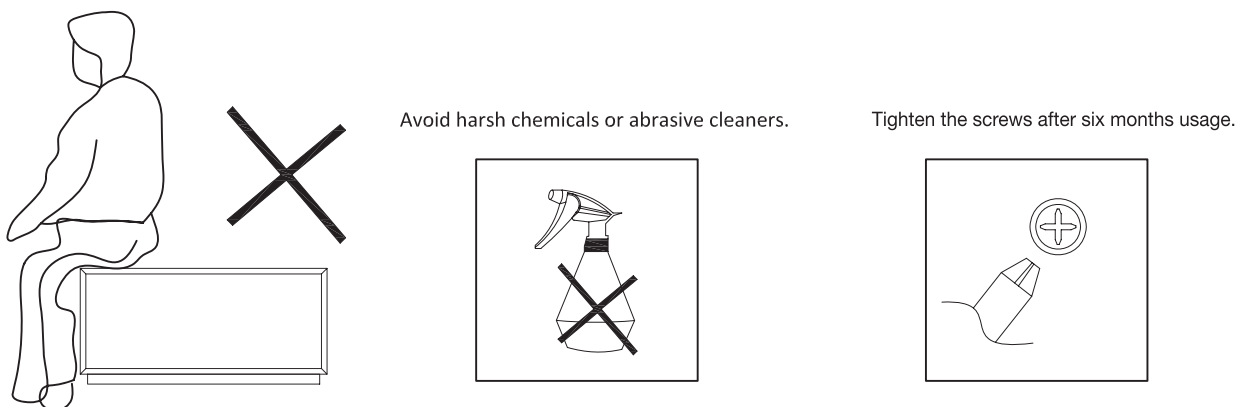

On – ett annorlunda märke

On är mer än ett varumärke. Det är ett bevis. När vi sätter On på en av våra produkter, har vi kämpat hårt för att den ska hålla hög kvalitet. Att den är modern utan att vara helt ny och oprövad. Att den har bra och genomarbetad design. Och att den håller ett bra pris jämfört med andra liknande produkter.

On är nämligen en direkt förlängning av varumärket NetOnNet. On handlar ju om att göra det enkelt. Precis som man kan förvänta sig av ett varumärke direkt från lagerhyllan.

Copyright

NetOnNet AB äger upphovsrätten till den här handboken. Inga delar av handboken får ändras, kopieras eller överföras utan skriftligt tillstånd från NetOnNet.

Meddelande

Den här handboken innehåller inga garantier eller andra typer av utfästelser. All information i handboken, inklusive tekniska data, bilder och texter, är endast exempel och används i referenssyfte.

NetOnNet förbehåller sig rätten att uppdatera innehållet i handboken utan föregående meddelande.

→ Vänligen beakta

- Polerade ytor är väldigt känsliga. Du bör därför räkna med att små repor och märken kan uppstå från vardagligt bruk.
- Dra inte saker över möbels yta
- Ta genast bort fuktiga föremål som råkat hamna på möbeln
- Ta bort fläckar med en mjuk trasa för att undvika repor
- Undvik starka kemikalier och slitande rengöringsmedel
- Dra åt skruvarna efter en månads användning
- Spara nycklar och monteringsverktyg
- Spara den här manualen



Observera: Om du köpt denna produkt med låda, följ dessa åtgärder nogga som visas på bilderna nedan för att undvika att produkten välter när lådorna är öppna.

→ 1

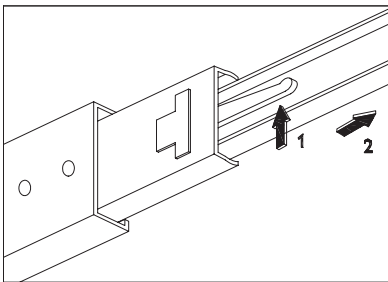

Vänster

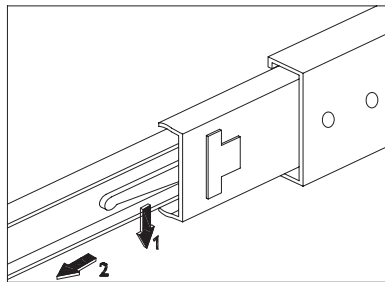

Höger

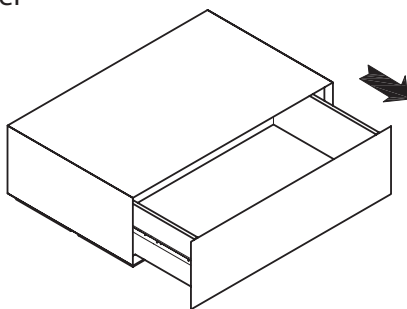

Dra ut lådan

→ 2

Fäst lådenheten mot väggen.

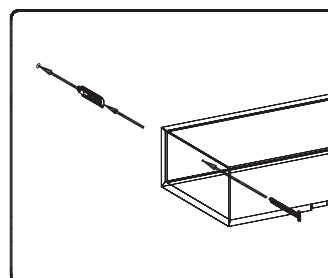
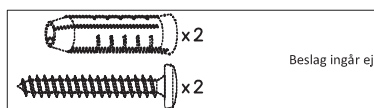
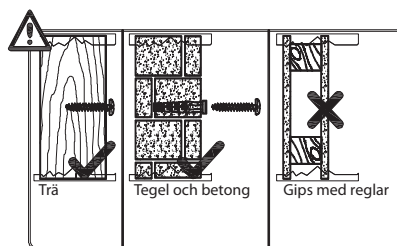
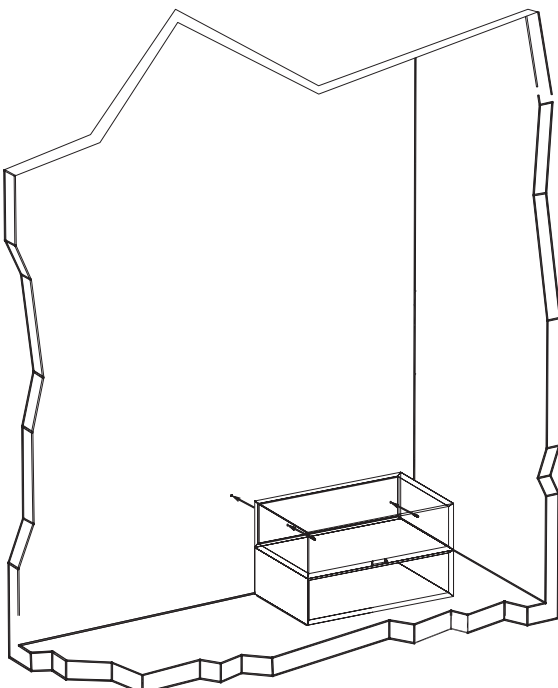

→ Kombinera din Multimedia-förvaring



Maximal belastning:

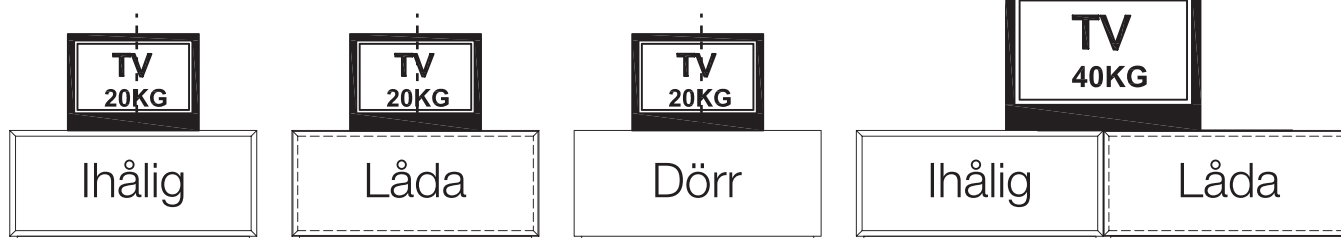

→ Viktigt

→ 1

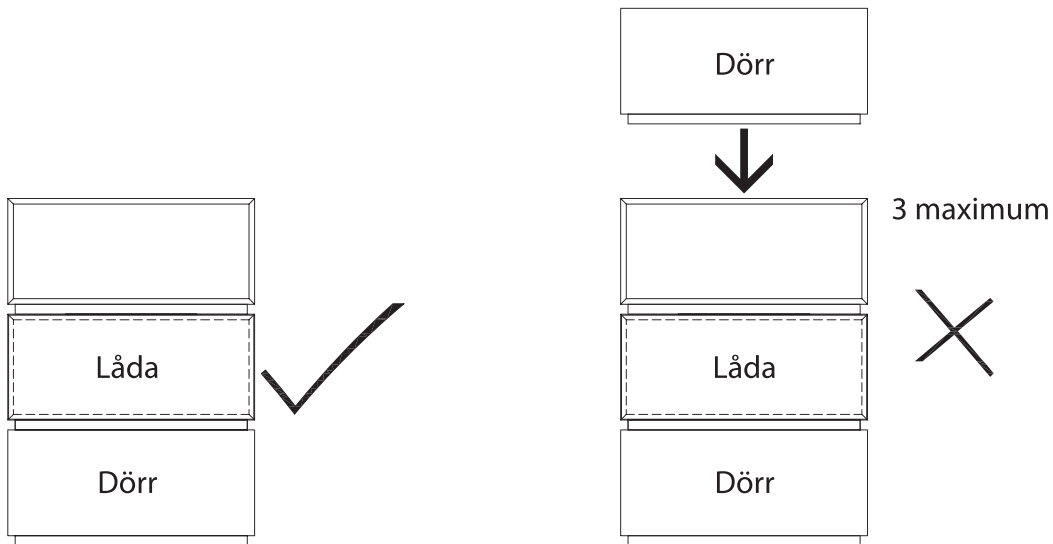

→ 2

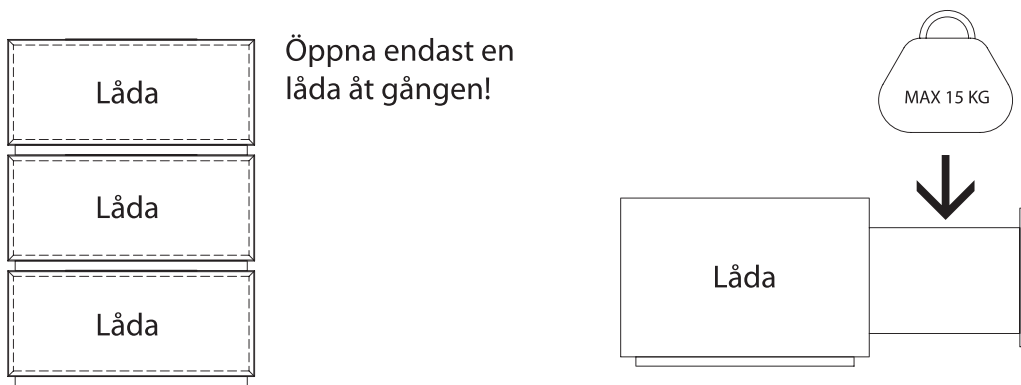

→ 3

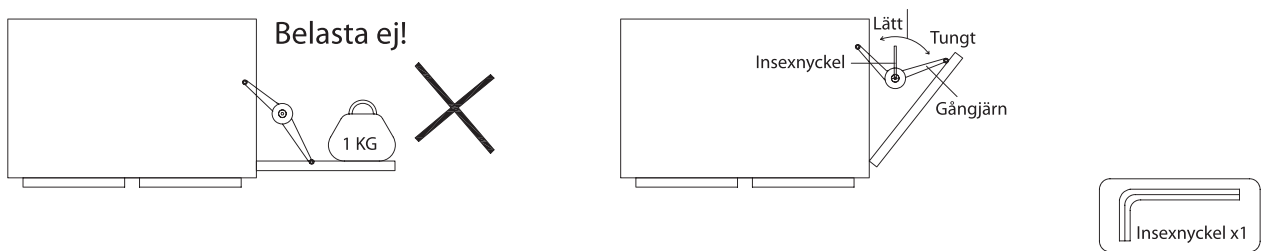

→ 4

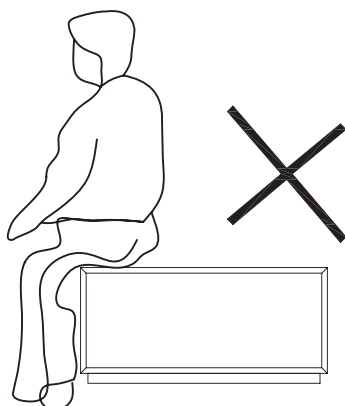

Undvik starka kemikalier eller slipande rengöringsmedel.

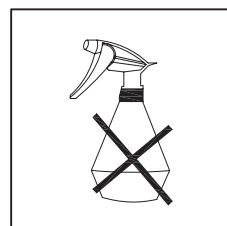

Dra åt skruvarna efter sex månaders användning.

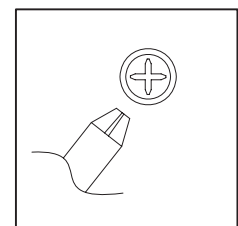

On – et annerledes merke

On er mer enn en merkevare. Det er en garanti. Når vi setter On på et av våre produkt, har vi jobbet hardt for å sikre at det er av høy kvalitet. At det er moderne, men likevel godt testet. At det er bra designet, og har en pris som er konkurransedyktig. Kort sagt, On er en forlengelse av merkevaren NetOnNet.

Merkevaren On handler om å gjøre ting enkelt. Og det er akkurat det du forventer av en merkevare som kommer rett fra lagerhylla.

Opphavsrett

NetOnNet AB har opphavsretten til denne håndboken. Ingen deler av denne håndboken skal revideres, kopieres eller overføres på noen måte uten skriftlig samtykke fra NetOnNet.

Erklæring

Denne håndboken gir ingen garanti eller tilhørende forsikringer. All informasjon i denne håndboken, inklusiv produktspesifikasjon, bilder og tekst, er bare ment som referanse. NetOnNet forbeholder seg retten til å oppdatere innholdet i denne håndboken uten forvarsel.

→ Vennligst bemerk

- Polerte overflater er meget sensitive. Du bør derfor regne med at små riper og merker kan oppstå ved dagligdags bruk.
- Ikke dra ting eller gjenstander over møblenes overflater.
- Fjern umiddelbart fukt som kan ha kommet i kontakt med møblene
- Fjern flekker med en myk klut for å unngå riper
- Unngå sterke kjemikalier og rengjøringsmidler
- Stram skruene etter en måneds bruk
- Ta vare på alt monteringsverktøy
- Ta vare denne manualen



OBS: Hvis du kjøpte dette produktet med skuff, vennligst følg handlinger nøye vist på følgende bilde, å unngå produktet faller over når åpne skuffen.

→ 1

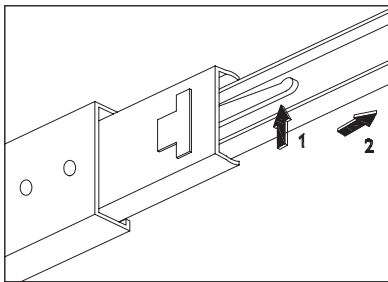

Venstre

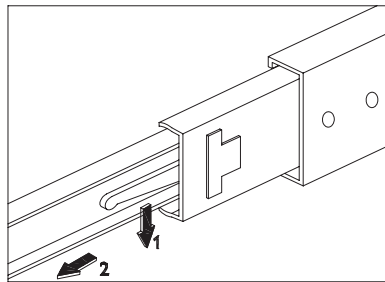

Høyre

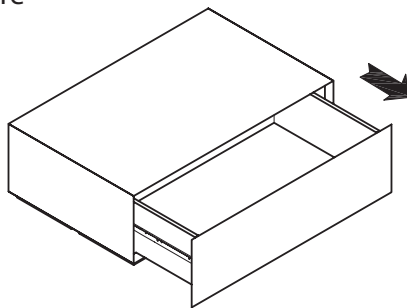

Trekk skuffen

→ 2

Attache den drawe enheten til veggen

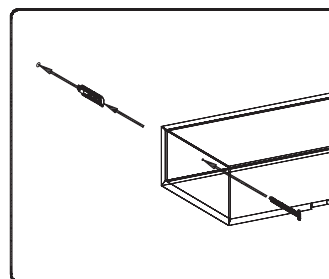
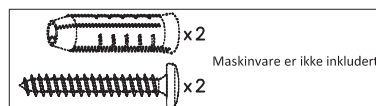
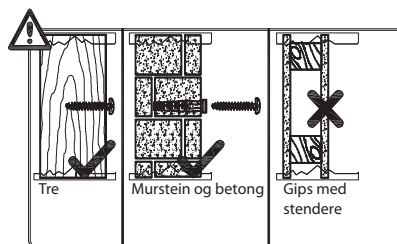
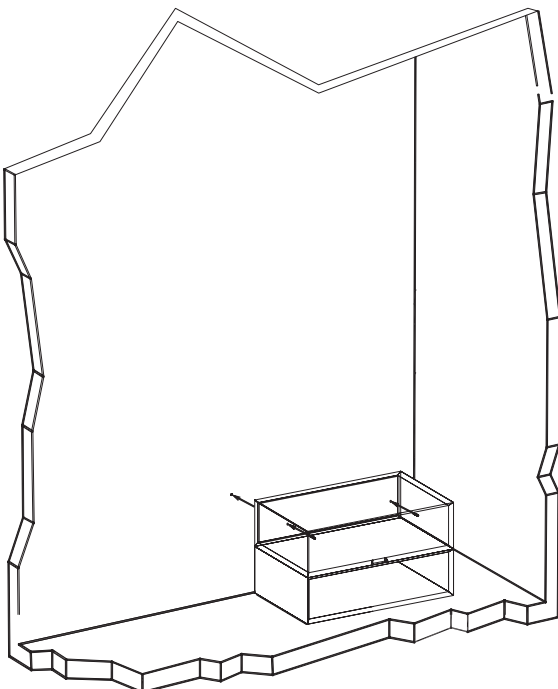

→ Kombiner din Multimedia-lagring

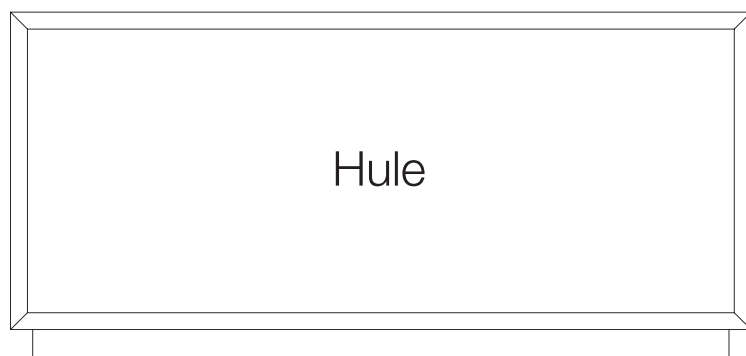

Maksimal belastning:

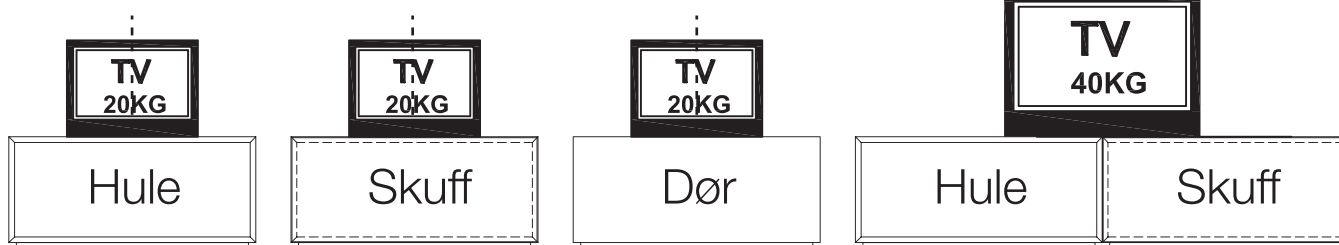

→ Viktig

→ 1

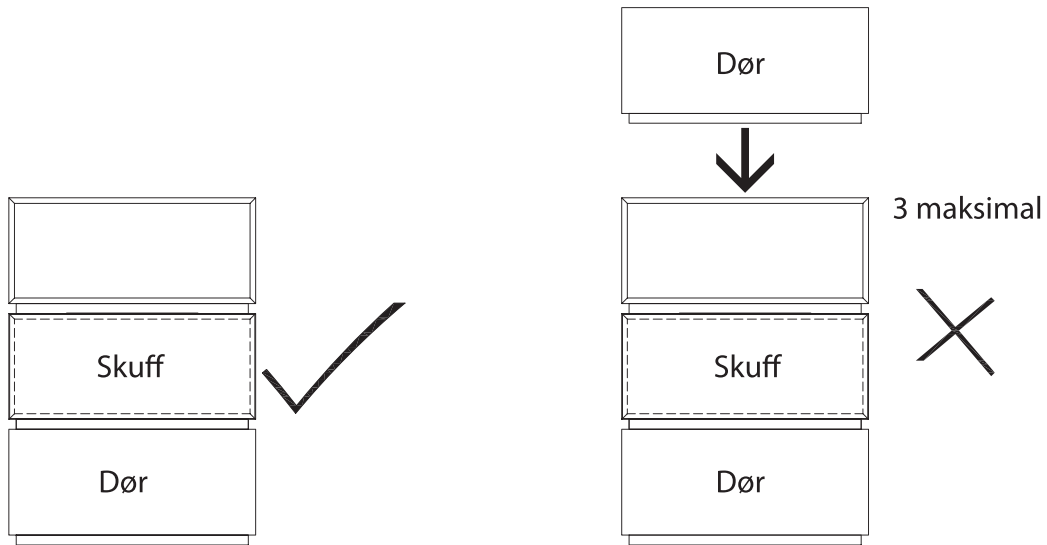

→ 2

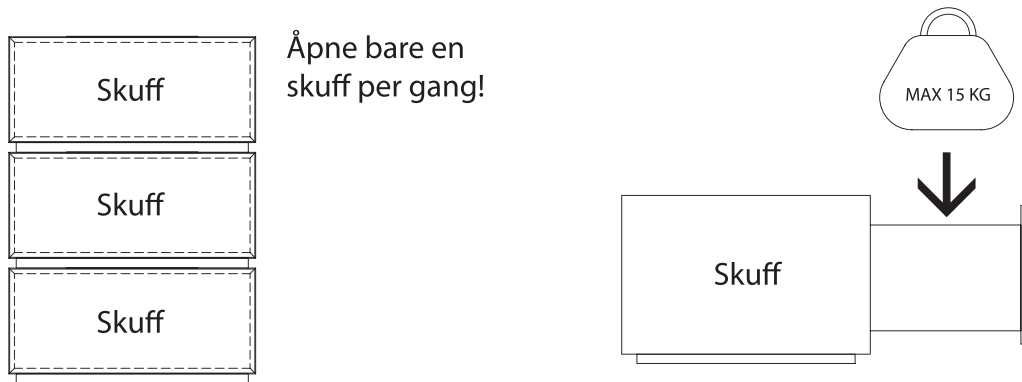

→ 3

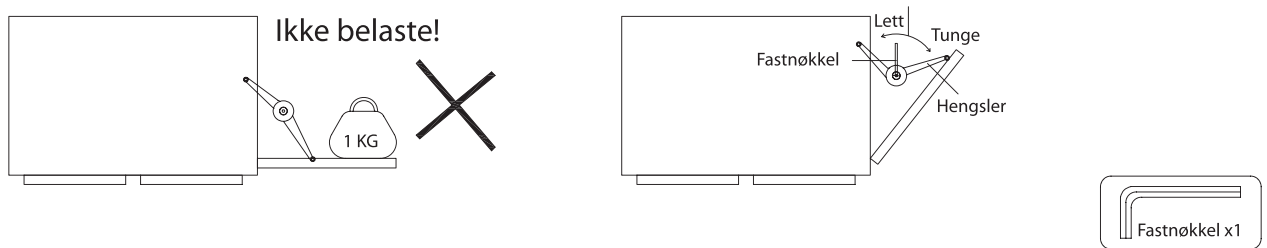

→ 4

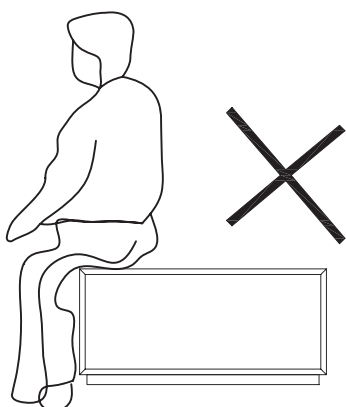

Unngå sterke kjemikalier eller slipende rengjøringsmidler.

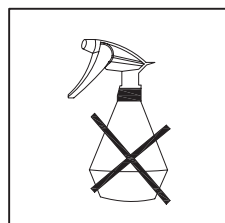

Stram skruene etter seks måneders bruk.

