



XPERIA™

Xperia™ active
Utökad användarhandbok

Sony Ericsson
make.believe

Innehåll

Viktig information.....	6
Vattenbeständighetsguide.....	7
Android™ – vad och varför?.....	8
Program.....	8
Komma igång.....	9
Montering.....	9
Starta telefonen.....	12
Skärmlås.....	12
Inställningsguide.....	12
Konton och tjänster.....	13
Bekanta dig med telefonen.....	14
Telefonen – översikt.....	14
Använda tangenterna.....	15
Ladda batteriet.....	15
Använda pekskärmen.....	16
Startskärmen.....	19
Öppna och använda program.....	21
Status och aviseringar.....	23
Telefoninställningsmeny.....	24
Skriva text.....	24
Inställningar för tangentbordet och telefonknappsatsen.....	27
Justera volymen.....	27
Anpassa din telefon.....	28
Batteri.....	30
Minne.....	31
Bärbar handsfree med stereoljud.....	32
Inställningar för Internet och meddelanden.....	32
Stänger av all datatrafik.....	33
Dataanslutningar och roaming.....	34
Nätverksinställningar.....	34
Ringa samtal.....	35
Nödsamtal.....	35
Samtalshantering.....	35
Röstbrevlåda.....	36
Flera samtal.....	37
Konferenssamtal.....	37
Samtalsinställningar.....	38
Kontakter	40
Öppna applikationen Kontakter för första gången.....	40

Hämta kontakter till din telefon.....	40
Kontakter-skärmen – översikt.....	41
Hantera dina kontakter.....	41
Kommunicera med dina kontakter.....	43
Dela dina kontakter.....	43
Säkerhetskopiera kontakter.....	44
Meddelanden.....	45
Använda SMS och MMS.....	45
Alternativ för SMS och MMS.....	46
E-post.....	47
Använda e-post.....	47
Använda e-postkonton.....	49
Gmail™ och andra Google™-tjänster	50
Google Talk™	51
Sony Ericsson Timescape™.....	52
Huvudvyn i Timescape™.....	52
Timescape™-widget.....	52
Använda Timescape™.....	53
Timescape™-inställningar.....	55
Komma igång med Android Market™.....	56
Betalningsalternativ.....	56
Hämta från Android Market™.....	56
Rensa alla programdata.....	57
Behörigheter.....	57
Installera icke-Android Market™-applikationer.....	58
PlayNow™-tjänst.....	59
Innan du hämtar innehåll.....	59
Hämta från PlayNow™-tjänsten.....	59
Qriocity™ Video.....	60
Qriocity™ – menyöversikt.....	60
Skapa ett Qriocity™-konto.....	60
Utforska videoutbudet på Qriocity™.....	60
Hyra eller köpa en film.....	60
Titta på ett videoklipp från Qriocity™.....	61
Ordna saker.....	62
Kalender.....	62
Alarmklocka.....	62
NeoReader™-applikationen.....	65
Menyöversikt i programmet NeoReader™.....	65
ANT+.....	66

Synkronisering.....	67
Synkronisera med Google™.....	67
Synkronisera e-post hos företaget, kalendern och kontakterna.....	67
Synkronisera med Facebook™.....	68
Synkronisera och lagra dina kontakter och din kalender.....	69
Synkronisera med hjälp av SyncML™.....	70
Ansluta till trådlösa nät.....	72
Wi-Fi™.....	72
Virtuella privata nätverk (VPN).....	76
Webbläsare.....	77
Verktygsfält.....	77
Surfa på webben.....	77
Navigera på webbsidor.....	78
Hantera bokmärken.....	78
Hantera text och bilder.....	79
Flera fönster.....	79
Hämta från Internet.....	80
Webbläsarinställningar.....	80
Musik.....	81
Kopiera mediefiler till ditt minneskort.....	81
Använda musikspelaren	81
TrackID™-teknik.....	86
Använda resultat från TrackID™.....	86
FM-radio.....	87
FM-radio – översikt.....	87
Byta radiokanal.....	87
Använda dina favoritradiokanaler.....	87
Göra en ny sökning efter radiokanaler.....	88
Växla mellan högtalare och handsfree.....	88
Identifiera låtar på radion med TrackID™.....	88
Ta foton och spela in videoklipp.....	89
Kamerakontroller.....	89
Använda stillbildskameran.....	90
Använda videokameran.....	96
Visa dina foton och videoklipp i galleriet.....	99
Arbeta med album.....	99
Arbeta med foton.....	101
Trådlös Bluetooth™-teknik.....	104
Telefonnamn.....	104
Koppla telefonen till en annan Bluetooth™-enhet.....	104
Skicka och ta emot objekt med Bluetooth™-teknik.....	105

Ansluta telefonen till en dator.....	107
Överföra och hantera innehåll med hjälp av en USB-kabel.....	107
USB-anslutningslägen.....	107
Överföra filer med medieöverföringsläget via Wi-Fi®.....	108
PC Companion.....	109
Media Go™	109
Positionsbestämningstjänster.....	110
Använda GPS.....	110
Google Maps™.....	111
Få vägbeskrivningar.....	111
Låsa och skydda din telefon.....	112
IMEI-nummer.....	112
SIM-kortskydd.....	112
Konfigurera ett skärmlås.....	113
Uppdatera telefonen.....	115
Uppdatera telefonen på trådlös väg.....	115
Uppdatera telefonen med en USB-kabelanslutning.....	115
Telefoninställningar – översikt.....	117
Ikoner – översikt.....	118
Statusikoner.....	118
Aviseringsikoner.....	118
Applikationer – översikt.....	120
Användarsupport.....	122
Felsökning.....	123
Telefonen fungerar inte som förväntat.....	123
Återställa telefonen.....	123
Jag kan inte ladda telefonen.....	123
Ingen batteriladdningsikon visas när telefonen börjar laddas.....	123
Batteriprestanda är låga.....	123
Jag kan inte överföra innehåll mellan min telefon och datorn när jag använder en USB-kabel.....	123
Jag kan inte använda Internetbaserade tjänster.....	124
Felmeddelanden.....	124
Återvinn telefonen.....	125
Juridisk information.....	126
Index.....	127

Viktig information

Läs igenom broschyren *Viktig information* innan du använder din mobiltelefon.

- ! En del av de tjänster och funktioner som beskrivs i denna användarhandbok stöds inte i alla länder och områden eller av alla nätverk och/eller tjänstleverantörer i alla områden. Detta gäller bland annat det internationella GSM-larmnumret 112. Kontakta din nätoperatör eller tjänstleverantör för att få reda på vilken tillgänglighet som gäller för en viss tjänst eller funktion och om ytterligare åtkomst krävs eller kostnader tillkommer.

Vattenbeständighetsguide

En förutsättning för att **Xperia™ active** ska vara vattenbeständig är att luckorna för Micro USB-porten och headset-uttaget är ordentligt stängda. Se också till att det bakre skyddet och batteriluckan är ordentligt fastsatta. Starthandboken innehåller instruktioner om hur du sätter fast batteriluckan och det bakre skyddet på rätt sätt.

Undvik att utsätta enheten för miljöer med mycket damm eller fukt. Normalt slitage tillsammans med skada i enheten kan minska dess förmåga att motstå damm eller fukt.



Havsvatten



Swimmingpool



Dykning



Hett vatten



Sand/lera



Annan vätska
kemikalier

Sänk aldrig ner mobiltelefonen, Micro USB-porten eller headset-uttaget i vatten, utsätt inte mobiltelefonen för flytande kemikalier och utsätt inte din mobiltelefon för fuktiga miljöer med extremt höga eller låga temperaturer. Om det kommer vatten eller vätska på Micro USB-porten och headset-uttaget ska du torka av dessa med en torr duk. Vattenbeständigheten hos Micro USB-porten och headset-uttaget garanteras inte i alla miljöer och under alla förhållanden.

Alla kompatibla tillbehör inklusive batterier, laddare, handsfree-enheter, Micro USB-kablar, microSD™-kort, remmar osv. är inte i sig själva damm- och vattenbeständiga.

Din garanti täcker inte skada eller defekter som orsakas av misskötsel eller felaktig användning av din enhet. Om du har ytterligare frågor om användningen av dina produkter kan du få hjälp från vår kundsupport.

Android™ – vad och varför?

En Android™-telefon kan utföra många av samma funktioner som en dator kan. Men du kan också justera den så att den bättre passar dina behov, för att få den information som du vill ha och ha roligt samtidigt. Du kan lägga till och radera program, eller göra tillägg i dem för att förbättra funktionaliteten. På Android Market™ kan du hämta en rad olika program och spel från en samling som bara växer och växer. Du kan också integrera program på din Android™-telefon med din egen information och onlinekonton. Du kan exempelvis säkerhetskopiera dina telefonkontakter, öppna dina olika e-postkonton och kalendrar från ett ställe, hålla reda på dina möten och sysselsätta dig med ändlöst socialt umgänge.

Android™-telefoner utvecklas hela tiden. När en ny programvaruversion blir tillgänglig, och din telefon kan användas med denna nya programvara, kan du uppdatera din telefon för att få nya funktioner och de senaste förbättringarna.

- 💡 Din Android™-telefon är förinstallerad med Google™-tjänster. Du får ut det mesta av de Google™-tjänster som finns genom att ha ett Google™-konto och logga in på det när du först startar telefonen. För många av funktionerna i Android™ måste du dessutom ha tillgång till Internet.

Program

Ett program är programvara för telefonen som hjälper dig att utföra en uppgift. Det finns exempelvis program för att ringa samtal, ta foton och hämta ännu fler program.

Komma igång

Montering

Ta bort luckan på baksidan och batteriluckan



- 1 Sätt in tumnageln i öppningen under headset-uttaget och luckan till Micro USB-porten. Lyft sedan upp de två luckorna.
- 2 Sätt in tumnageln i öppningen (som visas i steg 2 i ovanstående illustration). Lyft sedan långsamt upp luckan på baksidan.
- 3 Sätt tumnageln under den utskjutande kanten (indikeras med pilen på batteriluckan). Lyft sedan upp och ta bort batteriluckan.

! Använd inga vassa föremål som kan skada delar av telefonen.

Sätta i SIM-kortet och minneskortet

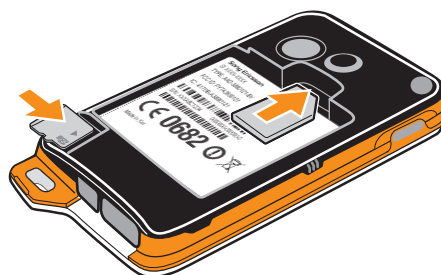

- Ta av det bakre skyddet och batteriluckan, sätt sedan i SIM-kortet och minneskortet i motsvarande kortplatser.

! Minneskortet kan inte inkluderas med inköp på alla marknader.

Ta bort batteriet



- 1 Ta bort det bakre skyddet och batteriluckan.
- 2 Sätt fingrarnas spets i öppningen på undersidan av batteriet och lyft upp batteriet.

Ta bort minneskortet

- ! Du måste avmontera minneskortet eller stänga av telefonen innan du kan ta bort minneskortet på ett säkert sätt. Mer information finns i *Ta bort minneskortet på ett säkert sätt* på sidan 32.

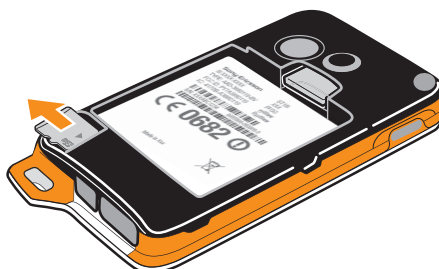

- Ta bort det bakre skyddet och batteriluckan och dra sedan minneskortet utåt för att ta bort det.

Ta bort SIM-kortet



- 1 Ta bort det bakre skyddet, batteriluckan och batteriet.
- 2 Sätt fingrarnas spets på SIM-kortet och dra ut det ur sin kortplats.

Sätta fast batteriluckan och bakre skyddet

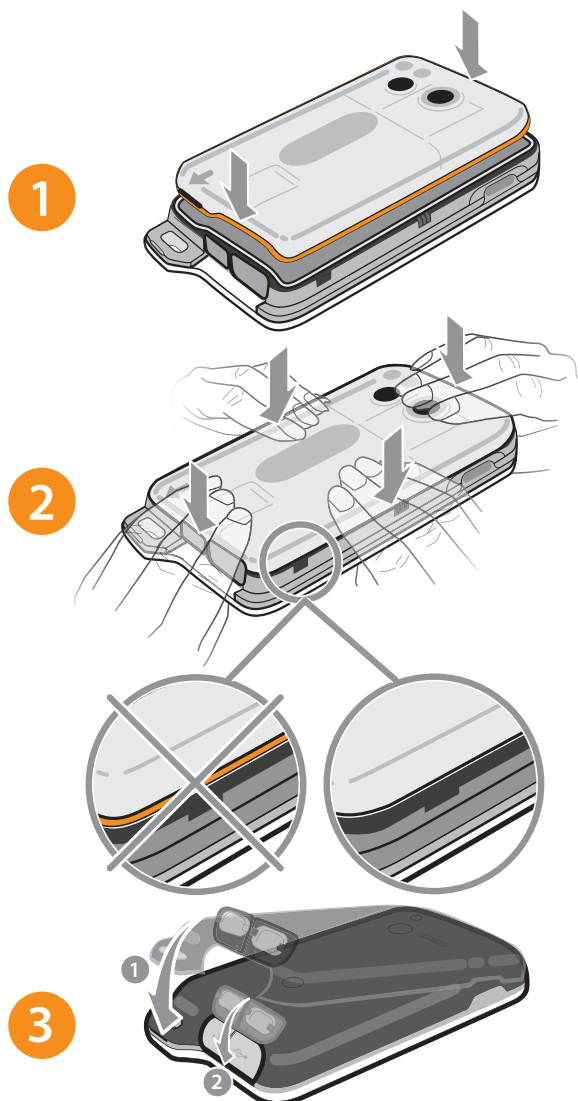





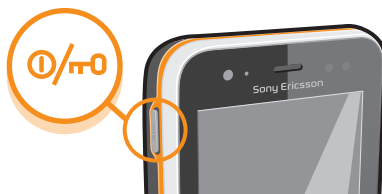

- 1 Sätt på batteriluckan över baksidan av telefonen så att kameranlinshålet i luckan passar in över kameranlinsen.
 - 2 Tryck försiktigt på alla kanterna på batteriluckan för att sätta fast den ordentligt.
 - 3 Sätt på det bakre skyddet över baksidan på telefonen så att kameranlinshålet i skyddet passar över kameranlinsen. Tryck sedan med ett fast grepp på alla kanter på det bakre skyddet för att sätta fast det ordentligt.
 - 4 Tryck på luckan till Micro USB-porten och headset-uttaget för att försäkra dig om att de är helt fastsatta.
- ! Om du sätter på det bakre skyddet och batteriluckan korrekt kan det göra att telefonen blir vattenbeständig. Telefonen är inte vattenbeständig när luckan till Micro USB-porten eller luckan till headset-uttaget är öppen, exempelvis när telefonen laddas eller när den är ansluten till en kabeldragen headset.

Starta telefonen

Starta telefonen



- 1 Håll strömknappen  på vänster sida av telefonen intryckt tills telefonen vibrerar.
 - 2 Om skärmen släcks trycker du snabbt på  för att aktivera skärmen.
 - 3 Lås upp skärmen genom att dra  åt höger över skärmen.
 - 4 Ange PIN-koden för SIM-kortet när du uppmanas att göra det, och välj **OK**.
-  Ditt SIM-korts PIN-kod tillhandahålls till en början av din nätverksoperatör, men du kan ändra den senare från menyn **Inställningar**. Åtgärda ett misstag när du skriver SIM-kortets PIN-kod genom att trycka på .

-  Det kan ta en stund innan telefonen startar.

Stänga av telefonen

- 1 Håll strömbrytaren  intryckt tills alternativmenyn öppnas.
- 2 Tryck till på **Stäng av** på alternativmenyn.
- 3 Tryck till på **OK**.

-  Det kan ta en stund innan telefonen stängs av.

Skärmlås

När din telefon är på och lämnas oanvänd under en viss tidsperiod förmörkas skärmen för att spara batteri och låses automatiskt. Detta lås förhindrar oönskade åtgärder på pekskärmen när du inte använder den.

Aktivera skärmen

- Tryck snabbt på -knappen.

Låsa upp skärmen



- Dra ikonen  till höger över skärmen.

Låsa skärmen manuellt

- När skärmen är aktiv, tryck kort på -knappen.

Inställningsguide

När du startar telefonen för första gången öppnas en inställningsguide som förklarar grundläggande telefonfunktioner och hjälper dig att göra grundläggande inställningar. Detta är ett bra tillfälle att konfigurera telefonen efter dina specifika behov.

Inställningsguiden omfattar följande:

- Grundläggande telefoninställningar, t.ex. språk och Internet. Du kan exempelvis justera inställningarna för hur du får åtkomst till Internet.
- Wi-Fi®-inställningar – gör din anslutning snabbare och minska kostnaderna för dataöverföringen.
- Inställningar för onlinetjänster – hjälper dig att ange inställningar för e-post, konton för onlinetjänster och kontaktöverföringar från en äldre telefon eller annan datakälla.

Se även respektive kapitel i användarhandboken på telefonen. Den finns tillgänglig via supportapplikationen på telefonen och på www.sonyericsson.com/support, om du behöver mer hjälp med följande:

- Wi-Fi®
- Sony Ericsson Sync

 Om du så önskar kan du hoppa över vissa steg och nå inställningsguiden senare från applikationsskärmen eller ändra inställningarna från **Inställningar**-menyn.

Öppna inställningsguiden

- 1 Tryck till på  på Startskärmen.
- 2 Hitta och tryck till på **Konfigurationsguide**.

Konton och tjänster

Logga in till dina online-tjänstkonton från din telefon och dra fördel av en rad olika tjänster. Kombinera tjänster och få ut ännu mer av dem. Samla exempelvis in kontakter från dina Google™- och Facebook™-konton och integrera dem i din telefonbok, så har du allt på ett ställe.

Du kan logga in till online-tjänster från din telefon såväl som från en dator. När du loggar in för första gången skapas ett konto med ditt användarnamn, lösenord, dina inställningar och din personliga information. Nästa gång du loggar in får du en anpassad vy.

Google™-konto

Ditt Google-konto är nyckeln till en rad olika applikationer och tjänster i din Android-telefon. Du måste exempelvis ha ett Google™-konto för att kunna använda applikationen Gmail™ i telefonen, för att chatta med vänner med hjälp av Google Talk™, synkronisera telefonkalendern med din Google Calendar™ och för att kunna hämta applikationer och spel från Android Market™.

Sony Ericsson-konto

Lagra dina telefonkontakter på en säker Sony Ericsson-server så kommer du alltid att ha en säkerhetskopiora online. Du kan också lagra din telefonkalender och dina Internet-bokmärken i ditt Sony Ericsson-konto.

Exchange ActiveSync®-konto

Synkronisera din telefon med ditt företagskonto hos Exchange ActiveSync®. På det här sättet kan du ha e-posten, kontakterna och kalenderhändelserna från arbetet med dig alltid.

Facebook™-konto

Facebook™ hjälper dig att hålla kontakten med vänner, familj och kollegor i hela världen. Logga in nu för att dela din värld med andra.

Bekanta dig med telefonen

Telefonen – översikt

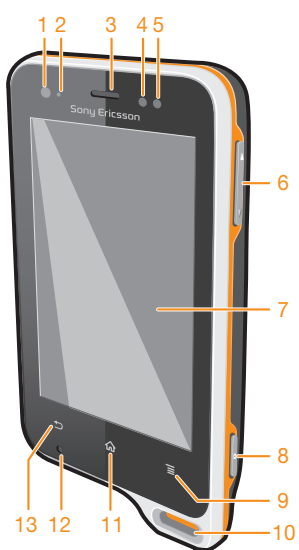

- | | |
|----------------------------|------------------------------|
| 1. Ljussensor | 12. Huvudmikrofon |
| 2. Lysdiod för aviseringar | 13. Knappen Föregående |
| 3. Högtalare | 14. Andra mikrofon |
| 4. Närhetssensor 1 | 15. Kamerans lysdiodlampa |
| 5. Närhetssensor 2 | 16. Strömbrytare/skärmlås |
| 6. Knappar för volym/zoom | 17. Högtalare |
| 7. Pekskärm | 18. Kameralins |
| 8. Kameraknappen | 19. Lucka för Micro USB-port |
| 9. Menyknappen | 20. Lucka för headset-uttag |
| 10. Plats för rem | 21. Micro USB-port |
| 11. Start-knappen | 22. Headset-uttag |

Använda tangenterna

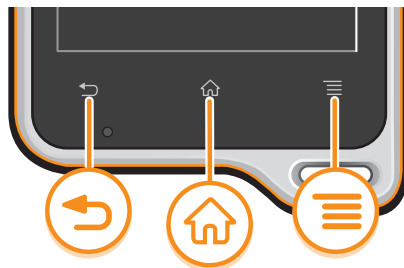

- Tillbaka**
- Gå tillbaka till föregående skärm
 - Stänga skärmmknappsatsen, en dialogruta, en alternativmeny eller panelen Aviseringar



- Start**
- Gå till Startskärmen
 - Håll intryckt för att öppna ett fönster med de applikationer du använt senast



- Meny**
- Öppna en lista med tillgängliga alternativ på den aktuella skärmen eller applikationen

Ladda batteriet

När du köper telefonen är batteriet i den delvis laddat. Det kan ta några minuter innan batteriikonen  visas på skärmen när du ansluter laddarkabeln till en strömkälla, t.ex. en USB-port eller en telefonladdare. Du kan använda telefonen när den laddas.

- ! När batteriet har laddats upp helt börjar det laddas ur och sedan laddas det upp igen efter en viss tidsperiod när batteriladdaren är ansluten. Detta görs för att förlänga batteriets livstid och det kan innebära att laddningsstatus kan sjunka under 100 procent.

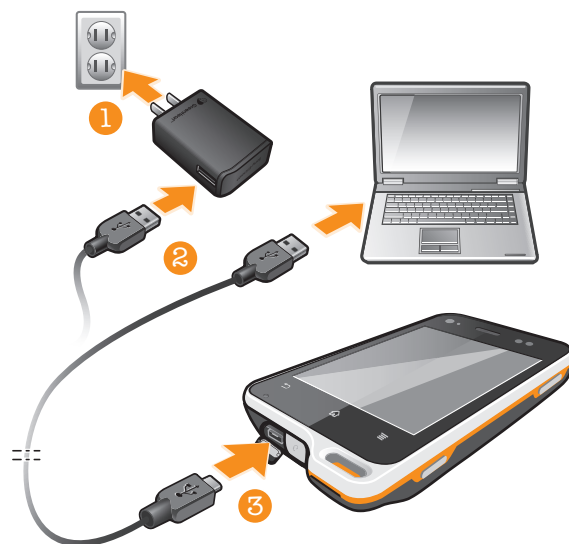

Ladda telefonen

- 1 Anslut telefonladdaren till ett eluttag.
- 2 Anslut ena änden av USB-kabeln till laddaren (eller till USB-porten på en dator).
- 3 Anslut den andra änden av kabeln till micro-USB-porten på telefonen, med USB-symbolen uppåt.
- 4 När telefonen är fulladdad kopplar du från USB-kabeln från telefonen genom att dra den rakt ut.

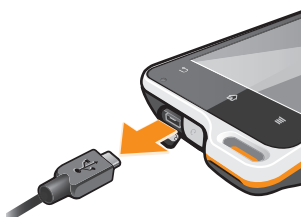

- ! Var noga med att inte böja kontakten när du drar ut kabeln från telefonen.

Använda pekskärmen

En skyddande plastfilm är fäst på telefonens skärm när du köper den. Du måste peta loss filmen innan du använder pekskärmen. Annars kanske pekskärmen inte fungerar korrekt.

När din telefon är på och lämnas oanvänd under en viss tidsperiod förmörkas skärmen för att spara batteri och låses automatiskt. Detta lås förhindrar oönskade åtgärder på pekskärmen när du inte använder den. Du kan också ställa in personliga lås för att skydda ditt abonnemang och se till att endast du kan få tillgång till telefonen.

- ! Din telefonskärm är gjord av glas. Rör inte vid skärmen om glaset har spruckit eller är splittrat. Undvik att själv försöka reparera en skadad skärm. Glasskärmar är känsliga för mekaniska stötar. Fall av försumlig vård omfattas inte av Sony Ericssons garantitjänst.

Öppna eller markera ett objekt

- Knacka på objektet.

Markera och avmarkera alternativ

- Du kan markera eller avmarkera ett alternativ genom att trycka till på önskad kryssruta eller i vissa fall listalternativets högra sida.



Markerad kryssruta



Avmarkerad kryssruta



Markerat listalternativ





Avmarkerat listalternativ

Zooma

Det finns två sätt att zooma. Tillgängliga zoomalternativ är beroende av vilket program du använder.

Zooma

- Knacka på  eller  för att zooma in eller ut.
- ! Du kan behöva dra skärmen (åt vilket håll som helst) för att zoomikonerna ska visas.

Zooma med två fingrar

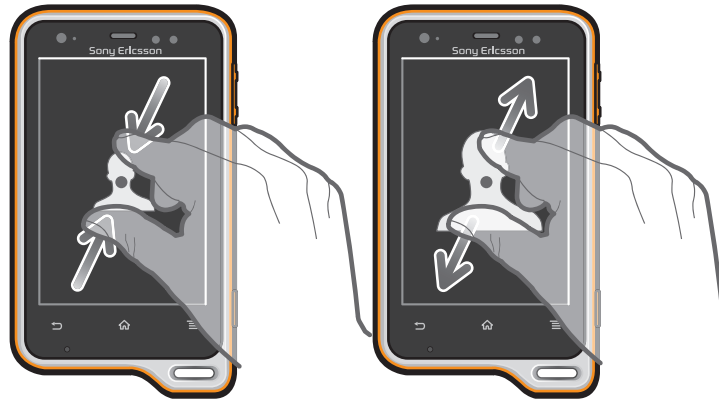

- Sätt två fingrar på skärmen samtidigt och knip ihop dem (för att zooma ut) eller sära dem (för att zooma in).
- 💡 Använd zoomfunktionen när du visar foton och kartor, eller när du bläddrar på webben.

Rulla skärmen

Rulla genom att flytta ditt finger upp eller ner på skärmen. På vissa webbsidor kan du också bläddra åt sidorna.

- ! Om du drar eller snärtar aktiverar det inte något på skärmen.

Bläddra

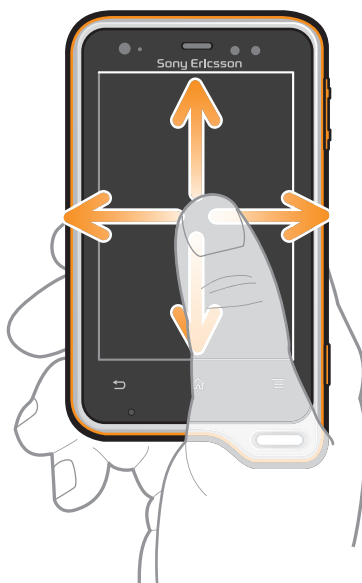

- Dra eller snärta fingret i den riktning som du vill bläddra på skärmen.
- 💡 Bläddra snabbare genom att snärta fingret i den riktning som du vill gå på skärmen.

Snärta

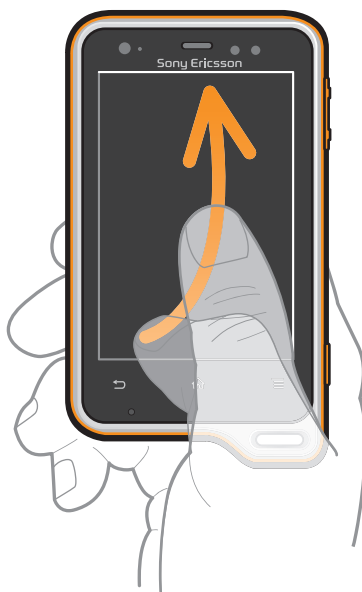

- Rulla snabbare genom att snärta ditt finger i den riktning som du vill gå på skärmen. Du kan vänta tills bläddringsrörelsen stannar av sig själv eller du kan stoppa den direkt genom att knacka på skärmen.

Sensorer

Telefonen har en ljussensor och en närhetssensor. Ljussensorn känner av omgivningens ljusnivå och justerar ljusstyrkan på skärmen därefter. Närhetssensorn stänger av pekskärmen när ditt ansikte vidrör skärmen. På det sättet riskerar du inte att oavsiktligen aktivera funktioner när du pratar i telefonen.

Startskärmen

Startskärmen på din telefon motsvarar skrivbordet på en dator. Den är din portal till huvudfunktionerna i telefonen. Du kan anpassa Startskärmen med widgetar, genvägar, mappar, teman, bakgrunder och andra objekt.

De fyra hörnen på Startskärmen hjälper dig att öppna program eller genvägar till webbsidor snabbt.

Startskärmen sträcker sig utöver den vanliga skärmbredden, vilket innebär att du måste snärta till vänster eller höger för att visa innehållet på en av skärmens fyra förlängningar.

 visar vilken del av Startskärmen du befinner dig på.





Gå till startskärmen

- Tryck på .

Bläddra på startskärmen

- Snärta till höger eller vänster.

Dela ett objekt från startskärmen

- 1 Tryck på  för att öppna Startskärmen.
- 2 Rör vid och håll kvar fingret på ett objekt tills det förstoras och telefonen vibrerar, dra sedan objektet till .
- 3 Välj ett alternativ och bekräfta om det behövs. Du kan nu dela vilka applikationer och widgetar du vill med dina vänner så att de kan hämta och använda dem.

Widget

Widget är små program som du kan använda direkt på Startskärmen. Med widgeten **Musikspelaren** kan du t.ex. börja spela upp musik direkt och widgeten Sony Ericsson Timescape™ visar inkommande meddelanden.

Lägga till en widget på startskärmen

- 1 Tryck till på  på Startskärmen.
- 2 Tryck till på **Lägg till > Widgetar**.
- 3 Tryck till på en widget.

Få en översikt över alla widgetar på startskärmen

- Knip ihop valfritt område på Startskärmen. Alla widgetar från olika delar av Startskärmen visas nu i en vy.
-  När alla widgetar på Startskärmen kombinerats i en vy knackar du på valfri widget för att gå till den del av Startskärmen som innehåller den widgeten.

Ordna om startskärmen

Anpassa utseendet på startskärmen och ändra vilka funktioner du kan komma åt från den. Ändra skärmbakgrunden, flytta runt objekt, skapa mappar och lägg till genvägar till kontakter.

Öppna alternativmenyn för startskärmen

Du kan öppna alternativmenyn för Startskärmen på två sätt:

- Tryck på  på Startskärmen.
- Håll valfri del av Startskärmen intryckt.

Ordna om hörnen på startskärmen

Ordna om objekten i hörnen på startskärmen med de program eller genvägar till webbsidor (bokmärken) som du använder oftast. Du kan lägga till högst fyra genvägar i varje hörn.

Lägga till ett program i ett hörn

- 1 Knacka på  på Startskärmen.
- 2 Håll ett program intryckt tills Startskärmen visas och telefonen vibrerar. Dra sedan programmet till ett av hörnen.

Lägga till en genväg till en webbsida i ett hörn

- 1 Tryck på  på Startskärmen.
- 2 Knacka på **Lägg till > Genvägar > Bokmärke**.
- 3 Välj ett bokmärke för att lägga till bokmärket på Startskärmen.
- 4 Dra bokmärket till ett av hörnen.

 Mer information finns i avsnittet *Lägga till en genväg till en webbsida på startskärmen* på sidan 78.

Radera ett objekt från ett hörn

- 1 Knacka på ett av hörnen på Startskärmen för att förstora hörnet.
- 2 Håll ett objekt i hörnet intryckt tills telefonen vibrerar och dra sedan objektet till .

Flytta ett objekt från ett hörn

- 1 Knacka på ett av hörnen på Startskärmen för att förstora hörnet.
- 2 Håll ett objekt i hörnet intryckt tills telefonen vibrerar och dra sedan bort objektet från hörnet och släpp objektet på ett område på Startskärmen.

Lägga till en genväg på startskärmen

- 1 Tryck till på  på Startskärmen.
- 2 Tryck till på **Lägg till > Genvägar**.
- 3 Sök efter och välj en genväg.

 Lägg till en applikationsgenväg direkt från applikationsskärmen genom att röra vid och hålla kvar applikationen.

Lägga till en mapp på startskärmen

- 1 Tryck till på  på Startskärmen.
- 2 Tryck till på **Lägg till > Mapp**.
- 3 Ange ett namn för mappen, välj en ikon och tryck till på **Klar**.

 Släpp ett objekt ovanpå ett annat objekt på startskärmen för att skapa en mapp automatiskt.

Lägga till objekt i en mapp

- Rör vid och håll kvar ett objekt tills det förstoras och telefonen vibrerar, dra sedan objektet till mappen.

Ändra namn på en mapp

- 1 Tryck till på mappen för att öppna den.
- 2 Rör vid mappens namnlist för att visa fältet **Mappnamn**.
- 3 Ange det nya mappnamnet och tryck till på **Klar**.

Flytta ett objekt på startskärmen

- 1 Tryck på  för att öppna Startskärmen.
- 2 Håll ett objekt intryckt tills det förstoras och telefonen vibrerar och dra sedan objektet till den nya platsen.

Ta bort ett objekt från startskärmen

- Rör vid och håll kvar ett objekt tills det förstoras och telefonen vibrerar, dra sedan objektet till .

Ändra bakgrunden på startskärmen

Anpassa Startskärmen till din egen stil med hjälp av bakgrunder och olika teman.

Ändra startskärmens bakgrund

- 1 Tryck på  på Startskärmen.
 - 2 Knacka på **Bakgrund** och välj sedan en bakgrund.
- 💡 Du kan använda ett foto som du har tagit eller en animering. Gå till Android Market™ och andra källor för att exempelvis hämta levande bakgrunder som ändras under dagen.

Ange ett tema

- 1 Tryck till på  på Startskärmen.
 - 2 Tryck till på **Tema** och välj sedan ett tema.
- ! När du byter tema ändras även bakgrunden i vissa applikationer.

Öppna och använda program

Öppna program från genvägar på din Startskärmen eller från skärmen Program.

Skärmen Program

Skärmen Program, som du öppnar från Startskärmen, innehåller de program som kommer installerade med din telefon såväl som de program du hämtar.

Skärmen Program utsträcker sig utöver den ordinarie skärmbredden, vilket innebär att du måste snärta till vänster och höger för att se allt innehåll.

Öppna skärmen Program



- Knacka på  från Startskärmen.



Bläddra på skärmen Program

- Öppna programfönstret och snärta till höger eller vänster.

Skapa en genväg till ett program på startskärmen

- 1 Knacka på  från din Startskärmen.
- 2 Rör vid och håll kvar ett program tills det visas på din Startskärmen, dra det sedan till önskad plats.

Dela en applikation från applikationsskärmen



- 1 Tryck till på  på Startskärmen.
- 2 Rör vid och håll kvar fingret på en applikation tills den visas på Startskärmen och dra sedan objektet till .
- 3 Välj ett alternativ och bekräfta om det behövs. Du kan nu dela vilka applikationer du vill med dina vänner så att de kan hämta och använda dem.

Öppna och stänga program

Öppna ett program

- Knacka på programmet från Startskärmen eller programskärmen.

Stänga ett program

- Tryck på .
-  Vissa program pausas när du trycker på  för att avsluta, medan andra program kan fortsätta att köras i bakgrunden. I det första fallet, nästa gång du öppnar programmet, kan du fortsätta där du slutade.

Fönstret Senast använda program

Med det här fönstret kan du visa och komma åt program som du använder ofta.

Öppna fönstret för nyligen använda program



- Håll  intryckt.

Programmeny

Du kan öppna en meny åt gången när du använder ett program genom att trycka på knappen  på telefonen. Menyn kommer att se olika ut beroende på vilket program du använder.





Öppna en meny i ett program

- Medan du använder programmet trycker du på .
-  En meny är inte tillgänglig i alla program.



Ordna om programskärmen

Flytta runt programmen på programskärmen i enlighet med dina önskemål.



Ordna program på programskärmen

- 1 Knacka på  på Startskärmen för att gå till programskärmen.
- 2 Knacka på  och välj ett alternativ.

Flytta ett program på programskärmen

- 1 Öppna programskärmen och knacka sedan på .
 - 2 Rör vid och håll kvar ett objekt tills det förstoras och telefonen vibrerar, dra sedan objektet till den nya platsen.
 - 3 Avsluta redigeringsläget genom att knacka på .
- ! Du kan bara flytta dina program när  är valt.

Avinstallera ett program på programskärmen

- 1 Knacka på  på Startskärmen.
- 2 Knacka på . Alla program som kan avinstalleras är markerade med ikonen .
- 3 Knacka på det program som du vill avinstallera och knacka sedan på **OK**.

Status och aviseringar

Statusfältet längst upp på skärmen visar vad som händer på telefonen. Till vänster får du aviseringar när det finns något nytt eller något som pågår. Aviseringar om nya meddelanden och kalenderhändelser visas här. Den högra sidan visar signalstyrkan, batteristatus och annan information.



Kontrollera meddelanden och löpande aktiviteter

Du kan dra ner statusfältet och öppna panelen Aviseringar och få mer information. Du kan exempelvis öppna ett nytt meddelande eller visa en kalenderhändelse från panelen Aviseringar. Dessutom kan du öppna program som körs t.ex. musikspelaren.

Öppna panelen Aviseringar



- Dra statusfältet nedåt.

Stänga panelen Aviseringar

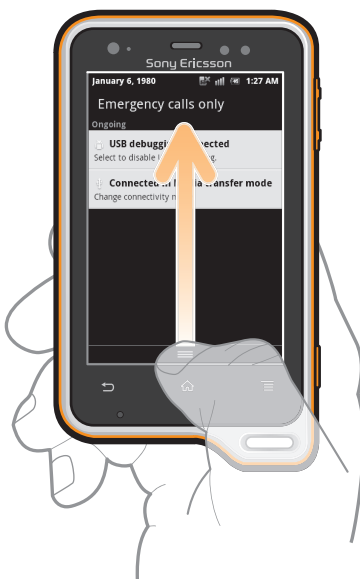

- Dra fliken längst ner i panelen Aviseringar uppåt.

Öppna ett program som körs via panelen Aviseringar

- I fönstret Aviseringar knackar du på ikonen för det program som körs för att öppna det.

Så här rensar du meddelandepanelen

- Från panelen Meddelande knackar du på **Ta bort**.

Telefoninställningsmeny

Visa och ändra dina telefoninställningar från menyn Inställningar.

Öppna telefoninställningarna

- 1 Knacka på  på Startskärmen.
- 2 Knacka på **Inställningar**.

Skriva text

Använd telefonknappsatsen eller det virtuella tangentbordet för att skriva in bokstäver, siffror och andra tecken. Telefonknappsatsen liknar en standardtelefonknappsats med 12 knappar medan det virtuella tangentbordet har en QWERTY-layout.

Telefonknappsats

Telefonknappsatsen liknar en standardtelefonknappsats med 12 knappar. Den har alternativ för förutsägande och vanlig textinmatning. Du kan aktivera textinmatningsmetoden Telefonknappsats via tangentbordsinställningarna. Telefonknappsatsen är endast tillgänglig med stående riktning.

Använda knappsatsen

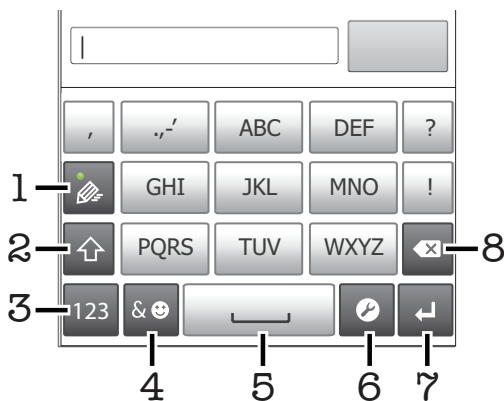

- 1 Välj ett alternativ för textinmatning
- 2 Ändra skiftläget för tecken och använd versallåget
- 3 Visa siffror
- 4 Visa symboler och uttryckssymboler
- 5 Ange ett mellanslag
- 6 Öppna inställningsmenyn för inmatning för att exempelvis ändra **Inmatningsspråk**. Med den här tangenten ändrar du även skrivspråket när fler än ett inmatningsspråk har valts.
- 7 Ange en vagnretur eller bekräfta textinmatningen
- 8 Radera ett tecken före markören

! Alla bilder är endast avsedda för illustration och det är inte säkert att den faktiska telefonen avbildas.

Visa telefonknappsatsen för att skriva in text

- Knacka på ett textinmatningsfält när du håller telefonen med stående riktning.

Skriva in text med telefonknappsatsen

När du använder telefonknappsatsen kan du välja mellan två inmatningsalternativ:

- När visas på telefonknappsatsen knackar du endast en gång på respektive teckenknapp, även om önskad bokstav är en annan än knappens första bokstav. Knacka på ordet som visas eller knacka på om du vill visa fler ordförslag och välja ett ord i listan.
- När visas på telefonknappsatsen knackar du på skärmknappen för det tecken du vill skriva in. Fortsätt trycka på den här knappen tills önskat tecken är valt. Gör sedan samma sak för nästa tecken du vill skriva in, och så vidare.

Dölja telefonknappsatsen

- Tryck på när telefonknappsatsen är öppen.

Växla mellan versaler och gemener

- Innan du skriver en bokstav, knacka på för att byta till versaler , eller tvärtom.

Aktivera Caps lock

- Knacka på eller tills visas innan du skriver ett ord.

Skriva in siffror med telefonknappsatsen

- Knacka på när telefonknappsatsen är öppen. En telefonknappsats med siffror visas.

Infoga symboler och känslöikoner med telefonknappsatsen

- 1 Knacka på  när telefonknappsatsen är öppen. Ett rutnät med symboler och känslöikoner visas.
- 2 Bläddra uppåt eller nedåt för att visa fler alternativ. Knacka på en symbol eller känslöikon för att välja den.

Radera tecken

- Knacka för att placera markören efter det tecken som du vill radera och knacka sedan på .

Ange en vagnretur

- När du skriver text, knacka på  för att ange en vagnretur.

Redigera text

- 1 Rör vid och håll kvar textfältet när du skriver text tills **Redigera text**-menyn visas.
- 2 Välj ett alternativ.

Virtuellt tangentbord

Knacka på tangenterna på det virtuella QWERTY-tangentbordet om du vill skriva in text på ett smidigt sätt. I vissa program öppnas det virtuella tangentbordet automatiskt. Du kan även öppna det här tangentbordet genom att peka på ett textfält.

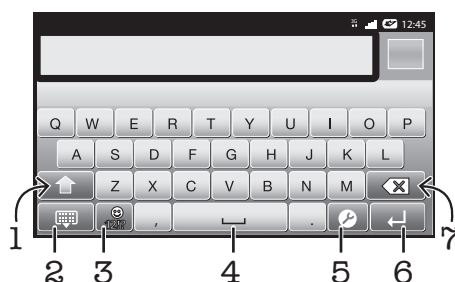

Använda det virtuella tangentbordet





- 1 Ändra skiftläget för tecken och aktivera versallåget. För vissa språk används den här tangenten för att nå extratecknen på det språket.
- 2 Stänga vyn med det virtuella tangentbordet
- 3 Visa siffror och symboler. Rör vid och håll kvar för att visa uttryckssymboler.
- 4 Ange ett mellanslag
- 5 Öppna inställningsmenyn för inmatning för att exempelvis ändra **Inmatningsspråk**. Med den här tangenten ändrar du även skrivspråket när fler än ett inmatningsspråk har valts.
- 6 Ange en vagnretur eller bekräfta textinmatningen
- 7 Radera ett tecken före markören

! Alla bilder är endast avsedda för illustration och det är inte säkert att den faktiska telefonen avbildas.

Öppna det virtuella tangentbordet för första gången

- Håll telefonen vågrätt och knacka på ett textinmatningsfält.
 - Om du vill använda det virtuella tangentbordet i stående riktning knackar du på ett textinmatningsfält och knackar sedan på  eller håller  intryckt om du redan har valt fler än ett inmatningsspråk. Knacka på **Stående tangentbord** och välj ett alternativ.
- 💡 När du har gjort inställningen kan du aktivera det virtuella tangentbordet genom att knacka på ett textinmatningsfält.



Växla mellan det virtuella tangentbordet och telefonknappsatsen

- 1 När du skriver in text knackar du på  eller håller  intryckt om du redan har valt mer än ett inmatningsspråk.
 - 2 Knacka på **Stående tangentbord** och välj ett alternativ.
- ! Kom ihåg att telefonknappsatsen endast är tillgänglig med stående riktning.

Skriva in text med virtuella tangentbordet

- Skriv in ett tecken som du kan se på tangentbordet genom att knacka på tecknet.
- Skriv in en teckenvariant genom att hålla ett vanligt tangentbordstecken intryckt för att få en lista med tillgängliga alternativ. Välj sedan i listan. Om du exempelvis vill skriva in "é" håller du "e" intryckt tills andra alternativ visas. Sedan drar du till och väljer "é" samtidigt som du håller fingret nedtryckt på tangentbordet.

Skriva in siffror eller symboler

- Knacka på  när du skriver in text. Ett tangentbord med siffror och symboler visas. Knacka på  för att visa fler alternativ.



Infoga en smiley

- 1 Rör vid  och håll kvar när du skriver in text.
- 2 Välj en smiley.



Inställningar för tangentbordet och telefonknappsatsen

Du kan välja inställningar för det virtuella tangentbordet och telefonknappsatsen, t.ex. skrivspråk och automatisk korrigeringsfunktion.

Öppna inställningarna för det virtuella tangentbordet och telefonknappsatsen

- När du skriver in text med det virtuella tangentbordet eller med telefonknappsatsen knackar du på . Om du har valt fler än ett skrivspråk håller du  intryckt istället.

Ändra skrivspråk med det virtuella tangentbordet eller telefonknappsatsen

- 1 När du skriver in text knackar du på  eller håller  intryckt om du redan har valt mer än ett inmatningsspråk.
- 2 Knacka på **Inmatningsspråk** och välj de språk du vill använda när du skriver.
- 3 Knacka på  för att växla mellan de valda skrivspråken om du har valt mer än ett inmatningsspråk.

Inställningar för textinmatning

När du skriver in text kan du öppna en meny med inställningar för textinmatning som hjälper dig att ange alternativ för textförslag. Du kan exempelvis bestämma dig för hur du vill att telefonen ska presentera ordalternativ och korrigera ord allteftersom du skriver, eller aktivera textinmatningsprogrammet så att det kommer ihåg nya ord som du skriver.

Ändra inställningarna för textinmatning

- 1 När du skriver in text med det virtuella tangentbordet eller telefonknappsatsen knackar du på  eller håller  intryckt.
- 2 Knacka på **Inställningar för textinmatning**.
- 3 Välj önskade inställningar.

Justera volymen

Du kan ändra volymen på ringsignalen för telefonsamtal och meddelanden, samt för musik- och videouppspelning.

Anpassa ringvolymen med volymknappen

- Tryck uppåt eller nedåt på volymknappen.

Anpassa uppspelningsvolymen för media med volymknappen

- Tryck på uppåt eller nedåt på volymknappen samtidigt som du lyssnar på musik eller tittar på film.

Ställa in telefonen i tyst och vibrerande läge

- 1 Tryck till på  på Startskärmen.
- 2 Hitta och tryck till på **Inställningar** > **Ljud**.
- 3 Markera kryssrutan **Tyst läge**.
- 4 Välj **Vibrera** och välj ett alternativ.

Öka högtalarvolymen

- 1 Tryck till på  på Startskärmen.
- 2 Hitta och tryck till på **Inställningar** > **Ljud**.
- 3 Markera kryssrutan **xLOUD™**.

Anpassa din telefon

Anpassa telefonen till dina behov genom att exempelvis justera din personliga ringsignal, ditt telefonspråk och dina sekretessinställningar.

Tid och datum

Du kan ändra tid och datum i telefonen.

Ange datum manuellt

- 1 Tryck till på  på Startskärmen.
- 2 Hitta och tryck till på **Inställningar** > **Datum och tid**.
- 3 Avmarkera kryssrutan **Automatiskt** om den är markerad.
- 4 Tryck till på **Ange datum**.
- 5 Justera datumet genom att bläddra uppåt och nedåt.
- 6 Tryck till på **Ställ in**.

Ange tiden manuellt

- 1 Tryck till på  på Startskärmen.
- 2 Hitta och tryck till på **Inställningar** > **Datum och tid**.
- 3 Avmarkera kryssrutan **Automatiskt** om den är markerad.
- 4 Tryck till på **Ange tid**.
- 5 Justera timmar och minuter genom att bläddra uppåt och nedåt.
- 6 Tryck till på **AM** för att byta till **PM** eller tvärtom.
- 7 Tryck till på **Ställ in**.

! Om du vill använda **AM** och **PM** måste du avmarkera **Använd 24-tim.format**.

Ställa in tidszon

- 1 Tryck till på  på Startskärmen.
- 2 Hitta och tryck till på **Inställningar** > **Datum och tid**.
- 3 Avmarkera kryssrutan **Automatiskt** om den är markerad.
- 4 Tryck till på **Välj tidszon**.
- 5 Välj ett alternativ.

Ställa in datumformat

- 1 Tryck till på  på Startskärmen.
- 2 Hitta och tryck till på **Inställningar** > **Datum och tid** > **Välj datumformat**.
- 3 Välj ett alternativ.

Ringsignalinställningar

Ställa in en telefonringsignal

- 1 Tryck till på  på Startskärmen.
- 2 Hitta och tryck till på **Inställningar** > **Ljud** > **Telefonens ringsignal**.
- 3 Välj en ringsignal.
- 4 Tryck till på **Klar**.

Aktivera pektoner

- 1 Tryck till på Startskärmen på .
- 2 Hitta och tryck till på **Inställningar** > **Ljud**.
- 3 Markera kryssrutorna **Knappljud** och **Ljud vid val**.

Välja en ringsignal för avisering

- 1 Tryck till på  på Startskärmen.
- 2 Hitta och tryck till på **Inställningar** > **Ljud** > **Ringsignal för avisering**.
- 3 Välj en ringsignal.
- 4 Tryck till på **Klar**.

Ställa in vibrationssignal

- 1 Tryck till på  på Startskärmen.
- 2 Hitta och tryck till på **Inställningar** > **Ljud**.
- 3 Välj **Vibrera** och välj ett alternativ.

Skärminställningar

Anpassa skärmens ljusstyrka

- 1 Tryck till på  på Startskärmen.
- 2 Hitta och tryck till på **Inställningar** > **Skärm** > **Ljusstyrka**.
- 3 Dra reglaget åt vänster om du vill minska ljusstyrkan. Dra reglaget åt höger om du vill öka den.
- 4 Tryck till på **OK**.

 Ljusstyrkenivån påverkar dina batteriprestanda. Tips om hur du förbättrar batteriprestanda finns under *Batteriets prestanda* på sidan 30.

Ställa in att skärmen ska vibrera

- 1 Tryck till på  på Startskärmen.
- 2 Hitta och tryck till på **Inställningar** > **Ljud**.
- 3 Markera kryssrutan **Haptisk återkoppling**. Skärmen vibrerar nu när du trycker till på valknappar och vissa applikationer.

Anpassa efter hur lång tid skärmen ska stängas av

- 1 Tryck till på  på Startskärmen.
- 2 Hitta och tryck till på **Inställningar** > **Skärm** > **Skärmens tidsgräns**.
- 3 Välj ett alternativ.

 Om du vill stänga av skärmen snabbt trycker du kort på strömbrytaren .

Behålla skärmen på när telefonen laddas



- 1 Tryck till på  på Startskärmen.
- 2 Hitta och tryck till på **Inställningar** > **Appar** > **Utveckling**.
- 3 Markera kryssrutan **Håll aktiverad**.

Telefonspråk

Du kan välja vilket språk som ska användas i telefonen.

Ändra språk i telefonen

- 1 Tryck till på  på Startskärmen.
- 2 Hitta och tryck till på **Inställningar > Språk och tangentbord > Välj språk**.
- 3 Välj ett alternativ.
- 4 Tryck till på **Klar**.

- ! Om du väljer fel språk och inte kan läsa menytexterna, hitta och tryck till på **Inställningar**-ikonen . Markera sedan uppgiften bredvid  och markera den första posten på följande meny. Du kan sedan välja det språk du vill ha.



Flygplansläge

I flygplansläge stängs telefonens sändtagare för nät och radio av för att förhindra att känslig utrustning störs. Du kan dock ändå spela spel, lyssna på musik, titta på videoklipp och annat innehåll, under förutsättning att allt detta innehåll finns sparad på ditt minneskort. Du kan också informeras av alarm, om det finns aktiverade alarm.

-  Batteriförbrukningen reduceras när du slår på flygplansläget.

Använda flygplansläge

- 1 Tryck till på Startskärmen på .
- 2 Hitta och tryck till på **Inställningar > Trådlöst och nätverk**.
- 3 Markera kryssrutan **Flygplansläge**.

-  Du kan också välja **Flygplansläge** på menyn **Telefonalternativ**. Du öppnar menyn **Telefonalternativ** genom att trycka ner och hålla nere strömknappen .

Batteri

Din Android™-telefon håller dig ansluten och uppdaterad var du än är. Detta påverkar telefonens batterilivslängd. Nedan finns det några tips om hur du kan förlänga batteriets livslängd samtidigt som du förblir ansluten och håller informationen uppdaterad.

Batteriets prestanda

- ! Passningstid, en vanlig term när det gäller batteriprestanda, hänvisar till den tid då telefonen är ansluten till nätverket och inte används. Ju längre passningstid för telefonen då den inte används på annat sätt, desto längre varar batteriet.

Följande tips kan hjälpa dig att förbättra batteriets prestanda:

- Ladda telefonen ofta. Detta påverkar inte batteriets livstid.
- Det förbrukar energi att hämta data från Internet. När du inte använder Internet kan du spara energi genom att inaktivera alla dataanslutningar över mobila nätverk. Du kan göra det från **Inställningar > Trådlöst och nätverk > Mobila nätverk**. Den här inställningen förhindrar inte att telefonen skickar data över andra trådlösa nätverk.
- Stäng av GPS, Bluetooth™ och Wi-Fi® när du inte behöver dessa funktioner. Du kan slå på och stänga av dem enklare genom att lägga till widgeten Statusbyte på Startskärmen. Du behöver inte stänga av 3G.
- Ställ in dina synkroniseringsapplikationer (används för att synkronisera dina e-postmeddelanden, din kalender och dina kontakter) till manuell synkronisering. Du kan också synkronisera automatiskt, men öka intervallen.
- Kontrollera batterianvändningsmenyn i telefonen för att se vilka applikationer som använder mest energi. Ditt batteri förbrukar mer energi när du använder direktuppspelningsapplikationer för video och musik, t.ex. YouTube™. Vissa Android Market™-applikationer förbrukar också mer energi.
- Stäng och avsluta applikationer som du inte använder eftersom arbete med flera saker samtidigt påverkar batteriprestanda.
- Sänk skärmens ljusstyrkenivå.
- Stäng av din telefon eller använd **Flygplansläge** om du befinner dig i ett område utan nätverkstäckning. Annars söker telefonen hela tiden efter tillgängliga nätverk, och detta drar batteri.

- Använd en handsfree-enhet i original från Sony Ericsson för att lyssna på musik. Detta förbrukar mindre batterienergi än när du lyssnar på musik genom telefonens högtalare.
- ! Mer information om hur du maximerar batteriets prestanda finns på www.sonyericsson.com/support.

Öppna batterianvändningsmenyn

- 1 Tryck till på  på Startskärmen.
- 2 Hitta och tryck till på **Inställningar > Om telefonen > Batteriförbrukning** om du vill se vilka installerade applikationer som förbrukar mest batterienergi.

Lägga till datatrafikwidgeten på din startskärm

- 1 Tryck till på  på Startskärmen.
- 2 Tryck till på **Lägg till > Widgetar**.
- 3 Välj widgeten **Datatrafik**. Du kan nu lättare starta och stänga av din dataanslutning.

Lägga till widgeten Statusbyte på din startskärm

- 1 Tryck till på  på Startskärmen.
- 2 Tryck till på **Lägg till > Widgetar**.
- 3 Välj widgeten **Statusbyte**.

Lysdioden för batteristatus

Grön	Batteriet är fulladdat
Blinkande röd	Batterinivån är låg
Orange	Batteriet laddas. Batterinivån ligger mellan låg och full

Kontrollera batterinivån

- 1 Tryck till på  på Startskärmen.
- 2 Hitta och tryck till på **Inställningar > Om telefonen > Status**.

Minne

Du kan spara innehåll på ett minneskort och i telefonminnet. Musik, videoklipp och foton sparas på minneskortet men program, kontakter och meddelanden sparas i telefonens minne.

- ! Du kan flytta vissa program från telefonminnet till minneskortet.

Flytta en applikation till minneskortet

- 1 Tryck till på  på Startskärmen.
- 2 Hitta och tryck till på **Inställningar > Appar > Hantera appar**.
- 3 Tryck till på önskad applikation.
- 4 Tryck till på **Flytta till SD-kort**.

- ! Det går inte att flytta vissa applikationer från telefonminnet till minneskortet.

Minneskort

- ! Du kan behöva köpa ett separat minneskort.

Telefonen stöder ett minneskort av formatet microSD™, som används för medieinnehåll. Minneskortet kan även användas som ett portabelt minne med andra kompatibla enheter.

- ! Utan minneskort kan du inte använda kameran, och du kan inte heller spela eller hämta musik- eller videoklipp.

Ta bort minneskortet på ett säkert sätt

Du kan ta bort minneskortet från telefonen på ett säkert sätt när som helst när telefonen är avstängd. Om du vill ta bort minneskortet när telefonen är på, måste du först demontera minneskortet innan du fysiskt tar bort det från telefonen. Det kan förhindra att minneskortet skadas eller att du förlorar data som lagrats på minneskortet.

Koppla från minneskortet

- 1 Knacka på  på Startskärmen.
- 2 Leta reda och knacka på **Inställningar > Lagring > Montera bort SD-kort.**

Formatera minneskortet

Du kan formatera minneskortet i telefonen för att exempelvis frigöra minne. Detta innebär att du raderar alla data på kortet.

- ! Allt innehåll på minneskortet raderas när du formaterar det. Se till att du säkerhetskopierar allt material du vill spara innan du formaterar minneskortet. Säkerhetskopiera ditt innehåll genom att exempelvis kopiera filerna till datorn. För mer information, se kapitlet *Ansluta telefonen till en dator* på sidan 107.

Formatera minneskortet

- 1 Tryck till på  på Startskärmen.
- 2 Hitta och tryck till på **Inställningar > Lagring > Montera bort SD-kort.**
- 3 När du har demonterat minneskortet trycker du till på **Radera SD-kort.**

Bärbar handsfree med stereoljud



Använda handsfree

- 1 Anslut en bärbar handsfree.
 - 2 Tryck på samtalshanteringsknappen för att besvara ett samtal. Om du lyssnar på musik stoppas den när du får ett samtal och återupptas när samtalet har avslutats.
 - 3 Tryck på samtalshanteringsknappen för att avsluta ett samtal.
- ! Du kan köpa en bärbar handsfree separat om det inte ingår när du köper telefonen.

Inställningar för Internet och meddelanden

För att kunna skicka SMS och MMS och använda Internet måste du ha en mobil 2G/3G-dataanslutning och rätt inställningar. Inställningarna kan du få tag i på olika sätt:

- I de flesta mobilnätverk och hos de flesta operatörer är Internet- och meddelandeinställningar förinstallerade i telefonen. Då kan du börja använda Internet och skicka meddelanden med en gång.

- I vissa fall erbjuds du alternativet att hämta Internet- och meddelandeinställningar första gången du startar telefonen. Du kan också hämta inställningarna vid ett senare tillfälle från menyb **Inställningar**.
- Du kan även lägga till och ändra Internet- och nätverksinställningarna manuellt i telefonen när som helst. Kontakta nätoperatören om du behöver detaljerad information om Internet- och nätverksinställningarna.

Hämta inställningar för Internet och meddelanden





- 1 Tryck till på Startskärmen på .
- 2 Hitta och tryck till på **Inställningar > Sony Ericsson > Internetinställningar**.

Visa namnet på aktuell åtkomstpunkt

- 1 Tryck till på  på Startskärmen.
- 2 Hitta och tryck till på **Inställningar > Trådlöst och nätverk > Mobila nätverk**.
- 3 Tryck till på **Åtkomstpunktsnamn**.



- ! Om du har flera tillgängliga anslutningar visas en markerad knapp till höger om det aktiva nätverket.

Konfigurera APN-inställningar manuellt

- 1 Knacka på  på Startskärmen.
- 2 Leta reda och knacka på **Inställningar > Trådlöst och nätverk > Mobila nätverk > Åtkomstpunktsnamn**.
- 3 Tryck på .
- 4 Knacka på **Nytt APN**.
- 5 Knacka på **Namn** och skriv in namnet på den nätverksprofil som du vill skapa.
- 6 Knacka på **APN** och ange namnet på åtkomstpunkten.
- 7 Skriv in all övrig information som krävs av nätoperatören.
- 8 Tryck på  och knacka på **Spara** .

- ! Kontakta nätoperatören om du behöver detaljerad information om nätverksinställningarna.

Återställa standardinställningarna för Internet

- 1 Tryck till på  på Startskärmen.
- 2 Tryck till på **Inställningar > Trådlöst och nätverk > Mobila nätverk > Åtkomstpunktnamn**.
- 3 Tryck på .
- 4 Tryck till på **Återställ standardinst.**

Användningsinformation

Av kvalitetsskäl samlar Sony Ericsson in anonyma buggrapporter och statistik om din telefonanvändning. Ingen av den insamlade informationen innehåller personliga uppgifter. Standard är att alternativet att skicka användningsinformation inte är aktiverat. Men du kan välja att aktivera det om du vill.

Skicka användningsinformation

- 1 Tryck till på  på Startskärmen.
- 2 Hitta och tryck till på **Inställningar > Sony Ericsson > Användningsdata**.
- 3 Markera kryssrutan **Skicka användningsdata**.

Stänger av all datatrafik

Du kan inaktivera alla dataanslutningar visa 2G-/3G-nätverk i telefonen för att undvika oönskade hämtningar och synkroniseringar. Kontakta nätoperatören om du behöver detaljerad information om ditt abonnemang och kostnad för datatrafik.

- 💡 När datatrafik är avstängd kan du ändå använda Wi-Fi™- och Bluetooth™-anslutningar. Du kan också skicka och ta emot multimediameddelanden.

Stänga av all datatrafik

- 1 Tryck till på Startskärmen på .
- 2 Hitta och tryck till på **Inställningar > Trådlöst och nätverk > Mobila nätverk**.
- 3 Avmarkera kryssrutan **Data är aktiverat**.

Dataanslutningar och roaming

Beroende på vilken operatör du använder kanske du kan utnyttja mobila dataanslutningar via 2G/3G även när du är utanför ditt vanliga nätverk, så kallad roaming. Tänk på att de flesta operatörer tar ut en extraavgift för roaming. Kontakta operatören om du vill ha mer information.

- ! Program kan ibland använda Internetanslutning i ditt hemnätverk utan att du får ett meddelande om det, till exempel när programmen skickar sök- och synkroniseringskommandon. Ytterligare avgifter kan gälla för dataroaming. Tala med tjänstleverantören.

Aktivera dataanslutningar och roaming

- 1 Tryck till på  på Startskärmen.
- 2 Hitta och tryck till på **Inställningar > Trådlöst och nätverk > Mobila nätverk**.
- 3 Markera kryssrutan **Roaming**.

- ! Du kan inte aktivera dataroaming när dataanslutningar har inaktiverats

Nätverksinställningar

Telefonen växlar automatiskt mellan nätverk beroende på tillgängliga nätverk på olika platser. Telefonen är från början konfigurerad att använda det snabbaste läget för mobila nätverk som är tillgängligt för data. Men du kan konfigurera telefonen manuellt så att den endast använder ett långsammare 2G-nätverksläge för data, för att förlänga batteriets livslängd mellan laddningar. Du kan även konfigurera telefonen så att den använder en helt annan uppsättning nätverkslägen eller fungerar på särskilda sätt vid roaming.

Välja ett nätverksläge

- 1 Tryck till på  på Startskärmen.
- 2 Hitta och tryck till på **Inställningar > Trådlöst och nätverk > Mobila nätverk**.
- 3 Tryck till på **Nätverksläge**.
- 4 Välj ett nätverksläge.

Välja ett annat nätverk manuellt

- 1 Tryck till på  på Startskärmen.
- 2 Hitta och tryck till på **Inställningar > Trådlöst och nätverk > Mobila nätverk > Nätverksoperatörer**.
- 3 Tryck till på **Sökläge**.
- 4 När ett meddelande visas trycker du till på **Välj manuellt**.
- 5 Välj ett nätverk.

- ! Om du väljer ett nätverk manuellt söker telefonen inte efter andra nätverk, inte ens om du hamnar utanför räckvidden för det manuellt valda nätverket.

Aktivera automatiskt val av nätverk



- 1 Tryck till på  på Startskärmen.
- 2 Hitta och tryck till på **Inställningar > Trådlöst och nätverk > Mobila nätverk > Nätverksoperatörer**.
- 3 Tryck till på **Sökläge**.
- 4 Tryck till på **Välj automatiskt**.

Ringa samtal

Nödsamtal

Din telefon hanterar de internationella larmnumren, till exempel 112 och 911. Du kan i normala fall använda dessa nummer för att ringa nödsamtal i alla länder, med eller utan SIM-kort, om du befinner dig inom ett näts täckningsområde.

Ringa ett nödsamtal

- 1 Tryck till på  på Startskärmen.
- 2 Hitta och tryck till på **Telefon**.
- 3 Skriv in nödnumret och tryck till på **Ring**. Om du vill radera en siffra trycker du till på .

 Du kan ringa nödsamtal även om inget SIM-kort sitter i eller om utgående samtal är spärrade.

Ringa ett nödsamtal när SIM-kortet är låst

- 1 Knacka på **Nödsamtal**.
- 2 Ange nödnumret och knacka på **Ring**. Om du vill ta bort en siffra knackar du på .



Samtalshantering

Du kan ringa ett samtal genom att slå ett telefonnummer manuellt, genom att knacka på ett nummer som sparats i telefonens kontaktlista eller genom att knacka på  bredvid ett telefonnummer i din **Logg**.

När du ringer ett samtal fungerar telefonens huvudmikrofon tillsammans med den andra mikrofonen för att dämpa brus och bakgrundsljud.

 Täck inte över den andra mikrofonen när du ringer ett samtal.

Ringa ett samtal genom att slå ett nummer

- 1 Knacka på  på Startskärmen.
- 2 Leta reda och knacka på **Telefon**.
- 3 Ange mottagarens telefonnummer och knacka på **Ring**. Om du vill radera en siffra knackar du på .

Avsluta ett samtal



- Knacka på .

Ringa ett utlandssamtal

- 1 Tryck till på  på Startskärmen.
- 2 Hitta och tryck till på **Telefon**.
- 3 Rör vid 0 och håll kvar fingret tills ett plustecken (+) visas.
- 4 Skriv in landskod, riktnummer (utan inledande nolla) och telefonnummer, och tryck sedan till på **Ring**.

Besvara ett samtal



- Dra  åt höger på skärmen.
-  Om du använder vanliga hörlurar utan mikrofon måste du ta ut hörlurarna från headset-utgången för att kunna besvara samtalet.

Avvisa ett samtal

- Dra  till vänster över skärmen.

Ändra volymen för högtalaren under ett samtal

- Tryck uppåt eller nedåt på volymknappen.

Sätta på högtalaren under ett samtal

- Knacka på .

Tysta mikrofonen under ett samtal

- Knacka på .

Aktivera skärmen under ett samtal

- Tryck på .

Skriva siffror under ett samtal

- 1 Knacka på  under samtalet. En knappsats visas.
- 2 Ange siffrorna.

Stänga av ringsignal för ett inkommande samtal

- Tryck på volymknappen när du tar emot samtalet.



Senaste samtal

I samtalsloggen kan du visa missade samtal , mottagna samtal  och uppringda samtal .

Visa dina obesvarade samtal

- 1 När du har ett obesvarat samtal visas  i statusfältet. Dra statusfältet nedåt.
- 2 Tryck till på **Obesvarat samtal**.

Ringa upp ett nummer från din samtalslogg

- 1 Tryck till på  på Startskärmen.
- 2 Hitta och tryck till på **Telefon > Logg** så att samtalsloggen visas.
- 3 Om du vill ringa ett nummer direkt trycker du till på  intill numret. Om du vill redigera ett nummer innan du ringer rör du vid numret och håller kvar fingret. Tryck sedan till på **Redigera nr före samtal**.

Lägga till ett nummer från loggen i dina kontakter

- 1 Knacka på  på Startskärmen.
- 2 Leta reda och knacka på **Telefon > Logg**.
- 3 Håll numret intryckt och knacka sedan på **Lägg till i kontakter**.
- 4 Knacka på önskad kontakt eller knacka på **Skapa ny kontakt**.
- 5 Redigera kontaktinformationen och knacka på **Färdig**.

Röstbrevlåda

Om ditt abonnemang inkluderar en röstbrevlåda kan den som ringer lämna röstmeddelande åt dig när du inte kan besvara samtal. Din röstbrevlådas nummer sparas normalt på ditt SIM-kort. Om så inte är fallet kan du få numret från din tjänstleverantör och skriva in det manuellt.

Ange numret till röstbrevlådan

- 1 Tryck till på  på Startskärmen.
- 2 Hitta och tryck till på **Inställningar > Samtalsinställningar > Inställningar för röstbrevlådan > Nr till röstbrevlåda**.
- 3 Ange numret till din röstbrevlåda.
- 4 Tryck till på **OK**.

Ringa upp röstbrevlådan

- 1 Tryck till på  på Startskärmen.
- 2 Hitta och tryck till på **Telefon**.
- 3 Rör vid och håll kvar fingret på **1**.

Flera samtal

Du kan hantera flera samtal samtidigt om du har aktiverat samtal väntar. Om du har aktiverat samtal väntar, meddelas du med ett ljud om du får ett annat samtal.

Aktivera och inaktivera Samtal väntar

- 1 Knacka på  på Startskärmen.
- 2 Leta reda och knacka på **Inställningar > Samtalsinställningar > Ytterligare inställningar**.
- 3 Du kan aktivera och inaktivera samtal väntar genom att knacka på **Samtal väntar**.

Avvisa ett andra samtal

- När du hör upprepade pipljud under ett samtal knackar du på **Upptaget**.



Besvara ett andra samtal och avsluta ett pågående samtal

- När du hör upprepade pipljud under ett samtal knackar du på **Avsl. påg. samtal och svara**.

Besvara ett andra samtal och parkera ett pågående samtal

- När du hör upprepade pipljud under ett samtal knackar du på **Svara**.

Ringa ett andra samtal

- 1 Knacka på  under ett pågående samtal.
- 2 Ange mottagarens telefonnummer och knacka på .
- 3 Om mottagaren svarar parkeras det första samtalet.

- 💡 Använd samma procedur för följande samtal.

Växla mellan samtal

- Om du vill växla till ett annat samtal och parkera det aktuella samtalet knackar du på önskat nummer eller kontakt.



Avsluta ett pågående samtal och återgå till nästa parkerade samtal

- Knacka på .

Konferenssamtal

I ett konferenssamtal eller flerpartssamtal kan du föra ett samtal med två eller flera andra personer samtidigt.

Ringa ett konferenssamtal

- 1 Knacka på  under ett pågående samtal.
- 2 Slå numret för den andra deltagaren och knacka på .
- 3 Om den andra deltagaren svarar parkeras det första samtalet.
- 4 Knacka på .

- 💡 Om du vill lägga till fler deltagare upprepar du steg 1 till 4.

Skapa ett privat samtal med en deltagare i ett konferenssamtal

- 1 Under ett pågående konferenssamtal knackar du på knappen med antalet deltagare. Knacka exempelvis på **3 deltagare** om samtalet har tre deltagare.
- 2 Knacka på namnet på den deltagare som du vill tala med privat.
- 3 Om du vill avsluta det privata samtalet och gå tillbaka till konferenssamtalet knackar du på .

Avsluta med en deltagare i ett konferenssamtal

- 1 Under ett pågående konferenssamtal knackar du på knappen med antalet deltagare. Knacka exempelvis på **3 deltagare** om det finns tre deltagare.
- 2 Knacka på  bredvid den deltagare som du vill avsluta.

Avsluta ett konferenssamtal

- Knacka på  under samtalet.

Samtalsinställningar

Spärra samtal

Du kan spärra alla eller vissa kategorier av inkommande och utgående samtal. När du använder samtals spärr för första gången måste du ange din PUK-kod (Personal Unblocking Key) och sedan ett nytt lösenord för att aktivera funktionen för att spärra samtal.

Spärra inkommande eller utgående samtal

- 1 Tryck till på  på Startskärmen.
- 2 Hitta och tryck till på **Inställningar > Samtalsinställningar > Samtalsblockering**.
- 3 Välj ett alternativ.
- 4 Ange lösenordet och tryck till på **Aktivera**.

Vidarekoppla samtal

Du kan vidarekoppla samtal till ett annat telefonnummer eller till en svarstjänst.

Vidarekoppla samtal

- 1 Tryck till på  på Startskärmen.
- 2 Hitta och tryck till på **Inställningar > Samtalsinställningar > Vidarekoppla samtal**.
- 3 Välj ett alternativ.
- 4 Ange det nummer till vilket du vill vidarekoppla samtalen och tryck till på **Aktivera**.

Stänga av vidarekoppling

- 1 Tryck till på Startskärmen på .
- 2 Hitta och tryck till på **Inställningar > Samtalsinställningar > Vidarekoppla samtal**.
- 3 Välj ett alternativ och tryck sedan till på **Inakt..**

Visa eller dölja ditt telefonnummer

Du kan välja att visa eller dölja det telefonnummer som visas på mottagarens display när du ringer ett samtal.

Visa eller dölja ditt telefonnummer

- 1 Tryck till på  på Startskärmen.
- 2 Hitta och tryck till på **Inställningar > Samtalsinställningar > Ytterligare inställningar > Nummerpresentatör**.

Fasta uppringningsnummer

Om du har fått en PIN2-kod från din operatör kan du ange vissa telefonnummer i en lista med fasta uppringningsnummer för att begränsa utgående samtal.

Aktivera och inaktivera fast uppringning

- 1 Tryck till på Startskärmen på .
- 2 Hitta och tryck till på **Inställningar > Samtalsinställningar > Fasta nummer**.
- 3 Tryck till på **Aktivera FDN** eller **Inaktivera FDN**.
- 4 Ange din PIN2-kod och tryck till på **OK**.

Öppna listan över godkända samtalsmottagare

- 1 Tryck till på  på Startskärmen.
- 2 Hitta och tryck till på **Inställningar > Samtalsinställningar > Fasta nummer > Fasta nummer.**

Kontakter

Använd applikationen Kontakter för att lagra och hantera alla dina kontakter. Lagra telefonnummer, e-postadresser och annan kontaktinformation på samma ställe. I Kontakter visas all kommunikation med en viss kontakt. Tryck bara till på kontakten för att få den här informationen i en enkel översikt.

Du kan lägga till nya kontakter i telefonen och synkronisera dem med kontakterna i ditt Sony Ericsson Sync-konto, Google™-konto, Microsoft® Exchange ActiveSync®-konto eller andra konton med stöd för synkronisering av kontakter. Applikationen Kontakter försöker automatiskt koppla ihop nya adresser med befintliga kontakter för att skapa en enda post. Du kan också hantera den här processen manuellt. Mer information finns på www.sonyericsson.com/support/contacts.

Öppna applikationen Kontakter för första gången

Den första gången du öppnar applikationen Kontakter får du tips om hur du börjar lägga till kontakter i telefonen. Detta är ett bra tillfälle att välja en metod som passar din situation och konfiguration.



Hämta kontakter till din telefon

Det finns flera sätt att få dina befintliga kontakter och annan information till den nya telefonen:





-  Synkronisera telefonen med kontakter som redan lagrats med en onlinesynkroniseringstjänst, t.ex. Sony Ericsson Sync eller Google Sync™.
-  Importera kontakter från ett SIM-kort. Du kanske inte kan överföra all information från en telefon till en annan med denna metod på grund av begränsat minne på SIM-kortet.
-  Importera kontakter från ett minneskort.
-  Använda en Bluetooth™-anslutning.
-  Skicka kontakter via meddelandefunktionstjänster, t.ex. SMS, MMS eller e-post.

! Onlinesynkroniseringsmetoden fungerar bäst för flertalet användare. På det sättet har du alltid en säkerhetskopia online.





Visa dina kontakter

- Knacka på  knacka sedan på  från din Startskärmen. Dina kontakter visas här.



Synkronisera dina telefonkontakter med ett synkroniseringskonto

- 1 Knacka på  knacka sedan på  från din Startskärmen.
- 2 Tryck på  och knacka sedan på **Inställningar > Konton och synkr..**
- 3 Konfigurera ett synkroniseringskonto genom att knacka på **Lägg till konto** och följ anvisningarna på skärmen. Om du redan har konfigurerat ett synkroniseringskonto och du vill synkronisera med det kontot, knacka på kontot, tryck på  och knacka på **Synkronisera nu**.

Importera kontakter från ett SIM-kort

- 1 Knacka på  knacka sedan på  från din Startskärmen.
- 2 Tryck på  och knacka sedan på **Imp. kontakter > SIM-kort**.
- 3 Om du har upprättat ett synkroniseringskonto kan du välja att lägga till kontakterna på SIM-kortet under det kontot. Du kan också välja att bara använda dessa kontakter i telefonen. Välj ditt önskade alternativ.
- 4 Importera enstaka kontakt genom att hitta och knacka på kontakten. Importera alla kontakter genom att trycka på , knacka sedan på **Importera alla**.

Importerera kontakter från ett minneskort

- 1 Knacka på , knacka sedan på  från din Startskärmen.
- 2 Tryck på  och knacka sedan på **Imp. kontakter > Minneskort**.
- 3 Om du har upprättat ett synkroniseringskonto kan du lägga till de importerade kontakterna på minneskortet under det kontot. Du kan också välja att bara använda de importerade kontakterna i telefonen. Välj ditt önskade alternativ.
- 4 Om du har mer än en vCard-fil på SD-kortet visas en lista som visar olika satser med telefonkontakter, med motsvarande datum för när de skapades. Välj den sats som du vill importera.

Ta emot kontaktdata som skickats med Bluetooth™-teknik

- 1 Se till att du har Bluetooth™-funktionen aktiverad och telefonen är inställd till synlig. Om så inte är fallet, då kan du inte ta emot data från andra enheter.
- 2 När du blir ombedd att bekräfta om du vill få filen, knacka på **Godkänn**.
- 3 Dra ner panelen Aviseringar och knacka på den fil som du fick för att importera kontaktdata.

Ta emot kontakter som skickas med meddelandefunktionstjänst

- 1 När du tar emot ett nytt SMS, MMS eller e-postmeddelande, öppna meddelandet.
- 2 Mottagna kontaktdata visas som en bifogad vCard-fil. Knacka, eller rör vid och håll kvar, på vCard-filen för att öppna en meny så att du kan spara kontaktdata.

Kontakter-skärmen – översikt

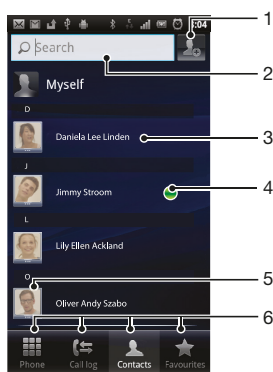

- | | |
|---|--|
| 1 | Tryck till på denna ikon för att skapa en kontakt |
| 2 | Kontaktsökningsfält |
| 3 | Tryck till på en kontakt för att visa dess detaljer |
| 4 | Ikon visar kontaktens status på snabbmeddelandetjänster |
| 5 | Tryck till på en kontaktminiatyr för att få tillgång till snabbmenyn för kontakter |
| 6 | Genvägsflikar |

Hantera dina kontakter





Skapa, redigera och synkronisera dina kontakter i ett par enkla steg. Välj att endast visa de kontakter du vill använda i telefonen. Om du synkroniserar dina kontakter med mer än ett konto, kan du koppla ihop kontakter i din telefon för att undvika dubletter.

- ! Vissa synkroniseringstjänster, exempelvis sociala nätverkstjänster, tillåter inte att du redigerar kontaktdetaljer.



Välja vilka kontakter som ska visas i applikationen Kontakter

- 1 Tryck till på  och sedan på  på Startskärmen.
- 2 Tryck på  och tryck sedan till på **Filtrera**.
- 3 I den lista som visas markerar och avmarkerar du önskade alternativ. Om du har synkroniserat dina kontakter med ett synkroniseringskonto, visas det kontot i listan. Du kan trycka till på kontot för att ytterligare expandera listan med alternativ. Tryck till på **OK** när du är klar.





Lägga till en kontakt

- 1 Tryck till på  och sedan på  på Startskärmen.
 - 2 Tryck till på .
 - 3 Om du har synkroniserat dina kontakter med ett eller flera konton väljer du det konto som du vill lägga till denna kontakt i, eller trycker till på **Telefonkontakt** om du bara vill använda denna kontakten i telefonen.
 - 4 Skriv in eller välj önskad information för kontakten.
 - 5 Tryck till på **Färdig** när du är klar.
-  Om du lägger till ett plustecken och landsnumret framför en kontakts telefonnummer kan du använda numret när du ringer samtal från andra länder.



Redigera en kontakt

- 1 Tryck till på  och sedan på  på Startskärmen.
- 2 Rör vid och håll kvar fingret på den kontakt du vill redigera, tryck sedan till på **Redigera kontakt**.
- 3 Redigera den önskade informationen. Tryck till på **Färdig** när du är klar.



Associera en bild med en kontakt

- 1 Tryck till på  och sedan på  på Startskärmen.
 - 2 Rör vid och håll kvar fingret på den kontakt du vill redigera, tryck sedan till på **Redigera kontakt**.
 - 3 Tryck till på  och välj önskad metod för att lägga till kontaktbilden.
 - 4 När du har lagt till bilden trycker du till på **Färdig**.
-  Du kan också lägga till en bild i en kontakt direkt från applikationen **Galleri**.



Visa din kommunikation med en kontakt

- 1 På Startskärmen, knacka på  och knacka sedan på .
- 2 Välj den kontakt som du vill visa.
- 3 Visa din kommunikation med kontakten för olika medier genom att knacka eller snärta genom filterobjekten längst ner på skärmen.

Radera kontakter

- 1 Tryck till på  och sedan på  på Startskärmen.
- 2 Tryck på  och tryck sedan till på **Radera kont..**
- 3 Markera de kontakter som du vill ta bort eller tryck till på **Markera alla** om du vill ta bort alla kontakter.
- 4 Tryck till på **Radera > OK**.

Redigera kontaktinformation om dig själv



- 1 Tryck till på  och sedan på  på Startskärmen.
- 2 Rör vid och håll kvar fingret på **Jag själv** längst upp i kontaktlistan, tryck sedan till på **Redigera kontakt**.
- 3 Skriv den nya informationen eller gör andra ändringar.
- 4 Tryck till på **Färdig** när du är klar.

Undvika dubletter i applikationen Kontakter



Om du synkroniserar dina kontakter med ett nytt konto eller importerar kontaktinformation på andra sätt kan det innebära att du får dubletter i applikationen Kontakter. Om detta

händer kan du koppla ihop sådana dubbletter för att skapa en enda post. Och om du kopplar ihop poster av misstag kan du åtskilja dem igen senare.

Koppla ihop kontakter

- 1 Tryck till på  och sedan på  på Startskärmen.
- 2 Rör vid och håll kvar fingret på den kontakt som du vill koppla ihop med en annan kontakt, tryck sedan till på **Kombinera kontakter**.
- 3 Från den lista som visas, trycker du till på den kontakt vars information du vill koppla ihop med den första kontakten. Tryck sedan till på **OK** för att bekräfta. Informationen från den första kontakten läggs till i den andra kontakten, och den första kontakten visas inte längre i listan Kontakter.



Åtskilja ihopkopplade kontakter

- 1 Tryck till på  och sedan på  på Startskärmen.
- 2 Rör vid och håll kvar fingret på den ihopkopplade kontakt du vill redigera, tryck sedan till på **Redigera kontakt**.
- 3 Tryck på  och tryck sedan till på **Dela upp**.
- 4 Tryck till på **OK**.

Favoriter

Du kan märka en kontakt som en favorit. Fliken **Favoriter** ger dig snabb åtkomst till dina markerade kontakter. I **Favoriter** kan du dessutom hitta en lista med kontakter som du kommunicerar med oftast.

Markera och avmarkera en kontakt som en favorit

- 1 På Startskärmen, knacka på  och knacka sedan på .
- 2 Knacka på den kontakt som du vill lägga till eller ta bort ur dina favoriter.
- 3 Knacka på .

Kommunicera med dina kontakter

Söka efter en kontakt

- 1 Tryck till på  och sedan på  på Startskärmen.
- 2 Skriv in de första bokstäverna i kontaktnamnet i fältet **Sök**. Alla kontakter som börjar med dessa bokstäver visas.



Snabbmenyn för kontakter

Tryck till på en kontakts miniatyr för att visa snabbkommunikationsalternativ för en viss kontakt. Alternativen inkluderar att ringa kontakten, skicka ett SMS eller MMS och att börja chatta med applikationen Google Talk™.



- ! Innan du kan visa en applikation som ett alternativ på snabbmenyn för kontakter kan du behöva konfigurera applikationen i telefonen och vara inloggad till applikationen. Du måste t.ex. starta applikationen Gmail™ och skriva in dina inloggningsdetaljer innan du kan använda Gmail™ på snabbmenyn för kontakter.

Dela dina kontakter



Skicka ditt visitkort

- 1 Tryck till på  och sedan på  på Startskärmen.
- 2 Tryck till på **Jag själv**.
- 3 Tryck på  och tryck sedan till på **Skicka kontakt > OK**.
- 4 Välj en tillgänglig överföringsmetod och följ instruktionerna på skärmen.

Skicka en kontakt

- 1 Tryck till på  och sedan på  på Startskärmen.
- 2 Tryck till på den kontakt vars information du vill skicka.
- 3 Tryck på  och tryck sedan till på **Skicka kontakt** > **OK**.
- 4 Välj en tillgänglig överföringsmetod och följ instruktionerna på skärmen.



Skicka flera kontakter samtidigt

- 1 Tryck till på  och sedan på  på Startskärmen.
- 2 Tryck på  och tryck sedan till på **Skicka kontakter**.
- 3 Markera de kontakter som du vill skicka eller markera alla om du vill skicka alla kontakter.
- 4 Tryck till på **Skicka** och tryck sedan till på **OK** för att bekräfta.
- 5 Välj en tillgänglig överföringsmetod och följ instruktionerna på skärmen.



Säkerhetskopiera kontakter

Du kan använda ett minneskort, ett SIM-kort eller ett onlinesynkroniseringsverktyg, t.ex. Microsoft® Exchange ActiveSync® när du vill säkerhetskopiera kontakter.

Exportera alla kontakter till minneskortet

- 1 Tryck till på  och sedan på  på Startskärmen.
- 2 Tryck på  och tryck sedan till på **Säk.kop kont.** > **Minneskort**.
- 3 Tryck till på **OK**.

Exportera kontakter till ett SIM-kort

- 1 Knacka på  knacka sedan på  från din Startskärmen.
- 2 Tryck på  och knacka sedan på **Säk.kop kont.** > **SIM-kort**.
- 3 Markera de kontakter som du vill exportera eller knacka på **Markera alla** om du vill exportera alla kontakter.
- 4 Knacka på **Säkerhetskopiera**.
- 5 Välj **Lägg till kontakter** om du vill lägga till kontakterna i befintliga kontakter på ditt SIM-kort, eller välj **Ersätt alla kontakter** om du vill ersätta befintliga kontakter på ditt SIM-kort.

- ! När du exporterar kontakter till ett SIM-kort, kanske inte all information exporteras. Detta sker på grund av SIM-kortens minnesbegränsningar.





Meddelanden

Använda SMS och MMS

Du kan skicka och ta emot SMS från telefonen via SMS-tjänsten (Short Message Service). Om MMS (Multimedia Messaging Service) ingår i ditt abonnemang kan du också skicka och ta emot meddelanden som innehåller mediefiler, t.ex. bilder och videoklipp. Ett SMS kan innehålla upp till 160 tecken. Om du överskrider 160 tecken länkas alla dina enstaka meddelanden och skickas tillsammans. Du debiteras för varje meddelande bestående av 160 tecken som skickas. När du visar dina meddelanden visas de som konversationer, vilket innebär att alla meddelanden till och från en viss person grupperas tillsammans.



- ! Om du vill skicka MMS måste din telefon ha rätt inställningar för MMS. Se *Inställningar för Internet och meddelanden* på sidan 32.

Skapa och skicka ett meddelande

- 1 Tryck till på  på Startskärmen. Hitta sedan och tryck till på .
- 2 Tryck till på **Nytt meddelande**.
- 3 Tryck till på **Skriv meddelande** och skriv in meddelandetexten.
- 4 Lägg till en mottagare genom att trycka till på **Lägg till mottagare** och välj en kontakt eller skriva in hela numret manuellt.
- 5 Om du vill lägga till en mediefil trycker du till på  och väljer ett alternativ.
- 6 Om du vill lägga till eller ta bort mottagare innan du skickar meddelandet trycker du på . Tryck till på **Lägg till mottagare** för att lägga till en mottagare. Ta bort en mottagare genom att trycka till på **Redigera mottagare** och trycka till på  bredvid ett mottagarfält. Tryck till på **Klar** när du är klar.
- 7 Tryck till på **Skicka** för att skicka meddelandet.

- 💡 Om du avslutar ett meddelande innan det skickas, sparas det som ett utkast. Konversationen märks med ordet **Utkast**.

Läsa ett mottaget meddelande

- 1 Knacka på  hitta och knacka sedan på  från din Startskärmen.
- 2 Knacka på önskad konversation.
- 3 Om meddelandet ännu inte har hämtats, knacka på och håll kvar på meddelandet och knacka sedan på **Hämta meddelande**.

- 💡 När du tar emot ett SMS eller MMS visas  i statusfältet. Du kan läsa meddelandet genom att dra statusfältet nedåt och knacka på meddelandet när statusfältet visas.

Svara på ett meddelande

- 1 Knacka på  knacka sedan på **Meddelanden** från din Startskärmen.
- 2 Knacka på önskad konversation.
- 3 Skriv in ditt svar och knacka på **Skicka**.

Vidarebefordra ett meddelande

- 1 Tryck till på Startskärmen och sedan på  på **Meddelanden**.
- 2 Knacka på önskad konversation.
- 3 Rör vid och håll kvar på det meddelande du vill vidarebefordra, knacka sedan på **Vidarebefordra medd.**
- 4 Välj en mottagare i listan, eller knacka på **Lägg till mottagare** för att lägga till en mottagare som inte finns med på listan.
- 5 Redigera meddelandet och knacka på **Skicka**.

Ta bort ett meddelande

- 1 Knacka på  knacka sedan på **Meddelanden** från din Startskärmen.
- 2 Knacka på önskad konversation.
- 3 Rör vid och håll kvar på det meddelande du vill radera, knacka sedan på **Radera meddelande** > **Ja**.



Radera konversationer

- 1 Knacka på , knacka sedan på **Meddelanden** från din Startskärmen.
- 2 Tryck på  och knacka sedan på **Radera flera**.
- 3 Markera kryssrutorna för de konversationer som du vill radera och knacka sedan på **Radera**.

Spara en avsändares telefonnummer i kontakterna

- 1 Knacka på , knacka sedan på **Meddelanden** från din Startskärmen.
- 2 Knacka på en konversation.
- 3 Knacka på avsändarens nummer längst upp på skärmen.
- 4 Knacka på .
- 5 Välj en befintlig kontakt eller knacka på  om du vill skapa en ny kontakt.
- 6 Redigera kontaktinformationen och knacka på **Färdig**.

Ringa upp en avsändare av ett meddelande

- 1 Knacka på , och sedan på **Meddelanden** på Startskärmen.
- 2 Knacka på en konversation.
- 3 Knacka på mottagarens namn eller nummer längst upp på skärmen.
- 4 Om mottagaren har sparats i dina kontakter knackar du på det telefonnummer du vill ringa. Om du inte har sparat mottagaren i dina kontakter knackar du på .

Spara en fil som finns i ett meddelande som du har fått



- 1 Knacka på , knacka sedan på **Meddelanden** från din Startskärmen.
- 2 Knacka på önskad konversation.
- 3 Om meddelandet ännu inte har hämtats, knacka och håll kvar på meddelandet och knacka sedan på **Hämta meddelande**.
- 4 Rör vid och håll kvar på filen som du vill spara, välj sedan önskat alternativ.

Alternativ för SMS och MMS

Ändra aviseringinställningarna för meddelanden

- 1 Knacka på , knacka sedan på **Meddelanden** från din Startskärmen.
- 2 Tryck på  och knacka sedan på **Inställningar**.
- 3 Om du vill kan du knacka på **Meddelandesignal** och välja en ljudsignal.
- 4 Om du vill, knacka på **Meddelandevibration** och markera kryssrutan som ska aktiveras.

Ändra leveransrapportinställningarna för utgående meddelanden

- 1 Knacka på , knacka sedan på **Meddelanden** från din Startskärmen.
- 2 Tryck på  och knacka sedan på **Inställningar**.
- 3 Du kan aktivera och inaktivera leveransrapporten genom att knacka på **Leveransrapport**.

- ! visas i meddelandet om det har levererats till mottagaren.

Visa kontakter som är sparade på SIM-kortet

- 1 Knacka på , knacka sedan på **Meddelanden** från din Startskärmen.
- 2 Tryck på  och knacka sedan på **Inställningar** > **SIM-meddelanden**.

E-post

Använd e-postapplikationen i telefonen för att skicka och ta emot e-postmeddelanden via ditt vanliga e-postkonto eller via ditt företagskonto. Du kan också göra på båda sätten. Telefonen kan hantera flera e-postkonton samtidigt. Du kan konfigurera dessa konton så att de körs genom en kombinerad inkorg, eller genom separata inkorgar. Observera att e-post som du får till ditt Gmail™ -konto kan nås i telefonen från både e-postapplikationen och Gmail™.

- 💡 Dina e-postmeddelanden under din företagsadress hos Microsoft® Outlook® måste lagras på en Microsoft® Exchange-server för att ovanstående funktionalitet ska fungera. Mer information finns under *Synkronisera e-post hos företaget, kalendern och kontakterna* på sidan 67.



Konfigurera ett e-postkonto i telefonen

- 1 Tryck till på Startskärmen på .
 - 2 Hitta och tryck till på **E-post**.
 - 3 Skriv in din e-postadress och ditt lösenord. Tryck sedan till på **Nästa**.
 - 4 Om det inte går att hämta inställningarna för e-postkontot automatiskt kan du slutföra konfigurationen manuellt.
 - 5 Ange ett namn på e-postkontot så att det är lätt att identifiera om du uppmanas till det. Tryck sedan till på **Färdig**.
- ! Kontakta din tjänstleverantör för e-post för att få korrekta inställningar för ditt e-postkonto om du behöver ange inställningarna manuellt. För e-post till företagsadressen, välj **Exchange Active Sync** som kontotyp.



- 💡 Du kan konfigurera mer än ett e-postkonto. Se *Lägga till ett extra e-postkonto i telefonen* på sidan 49.

Använda e-post

Skapa och skicka ett e-postmeddelande

- 1 Tryck till på Startskärmen på .
- 2 Tryck till på **E-post**.
- 3 Om du använder flera e-postkonton trycker du till på det konto som du vill skicka meddelandet från.
- 4 Tryck till på **Skriv**.
- 5 Tryck till på **Till** och börja skriva mottagarens adress. Matcher visas i en dynamisk lista. Tryck till på relevant match eller fortsätt skriva den fullständiga e-postadressen. Lägg till fler mottagare genom att skriva ett komma (,) eller ett semikolon (;) och börja skriva ett annat namn. Ta bort en mottagare genom att trycka till på knappen .
- 6 Tryck till på **Ämne** och skriv in e-postämnet.
- 7 Skriv din meddelandetext i meddelandeområdet.
- 8 Bifoga en fil genom att trycka till på **Lägg till bilaga**. Välj typ av fil, tryck sedan till på den fil som ska bifogas från listan som visas.
- 9 Tryck till på **Skicka**.

Ta emot e-postmeddelanden

- 1 Knacka på  från din Startskärmen.
 - 2 Knacka på **E-post**.
 - 3 Om du använder flera e-postkonton knackar du på det konto som du vill kontrollera. Om du vill kontrollera alla dina e-postkonton samtidigt, knacka på **Kombinerad Inkorg**.
 - 4 Tryck på , knacka sedan på **Uppdatera** för att hämta nya meddelanden.
- 💡 Om företagskonton är inställda till push-läge behöver du inte uppdatera inkorgen. När push-läge är aktiverat uppdateras din telefon automatiskt när det tas emot nya e-postmeddelanden.



Läsa dina e-postmeddelanden

- 1 Knacka på  på Startskärmen.
- 2 Leta reda och knacka på **E-post**.
- 3 Om du använder flera e-postkonton knackar du på det konto du vill kontrollera. Knacka på **Kombinerad Inkorg** om du vill kontrollera alla dina e-postkonton samtidigt.
- 4 I inkorgen för e-post bläddrar du uppåt eller nedåt och knackar på det e-postmeddelande som du vill läsa.

Förhandsgranska och läsa e-post med förhandsgranskningsfönstret

- 1 Knacka på  på Startskärmen.
- 2 Leta reda och knacka på **E-post**.
- 3 Om du använder flera e-postkonton knackar du på det konto du vill kontrollera. Knacka på **Kombinerad Inkorg** om du vill kontrollera alla dina e-postkonton samtidigt.
- 4 Om det är aktiverat visas förhandsgranskningsfönstret för e-post.
- 5 Bläddra uppåt eller nedåt i inkorgen för e-post och knacka på det e-postmeddelande som du vill läsa. E-postmeddelandet öppnas i förhandsgranskningsfönstret.
- 6 Visa e-postmeddelandet i helskrämsformat genom att dra delningslistan (som finns mellan inkorgen och förhandsgranskningsfönstret) åt motsvarande håll. I helskrämsformat använder du pilarna framåt och bakåt längst upp på skärmen för att läsa nästa eller föregående meddelande.
- 7 Om du vill gå tillbaka till inkorgsvyn drar du delningslistan åt motsvarande håll.

Ändra inställningarna för förhandsgranskningsfönstret för e-post

- 1 Tryck till på  och hitta sedan och tryck till på **E-post** på Startskärmen.
- 2 Om du använder flera e-postkonton trycker du till på det konto du vill kontrollera. Tryck till på **Kombinerad Inkorg** om du vill kontrollera alla dina e-postkonton samtidigt.
- 3 Tryck på  och tryck sedan till på **Panelen förhandsgranska** och välj ett alternativ.

Visa en bifogad fil i ett e-postmeddelande

- 1 Knacka på  från din Startskärmen.
- 2 Leta reda på och knacka på **E-post**.
- 3 Hitta och knacka på önskat meddelande i din inkorg för e-postmeddelanden.
- 4 Om det behövs, rulla ner i förhandsgranskningsfönstret för e-post för att se bilagan. Knacka på **Öppna** eller **Spara** vid sidan om det.

Spara en avsändares e-postadress i kontakterna

- 1 Tryck till på  på Startskärmen.
- 2 Hitta och tryck till på **E-post**.
- 3 Hitta och tryck till på önskat meddelande i din inkorg för e-postmeddelanden.
- 4 Tryck till på namnet på avsändaren längst upp på skärmen.
- 5 Tryck till på **OK** när du instrueras att lägga till namnet i dina kontakter.
- 6 Välj en befintlig kontakt eller tryck till på **Skapa ny kontakt** om du vill skapa en ny kontakt.
- 7 Redigera kontaktinformationen och tryck till på **Färdig**.

Svara på ett e-postmeddelande

- 1 Tryck till på  på Startskärmen.
- 2 Tryck till på **E-post**.
- 3 I inkorgen för din e-post rör du vid och håller kvar fingret på det meddelande du vill besvara.
- 4 Tryck till på **Svara** eller **Svara alla**.
- 5 Skriv ditt svar och tryck sedan till på **Skicka**.

Vidarebefordra ett e-postmeddelande

- 1 Tryck till på  på Startskärmen.
- 2 Tryck till på **E-post**.
- 3 I inkorgen för din e-post rör du vid och håll kvar fingret på det meddelande som du vill vidarebefordra.
- 4 Tryck till på **Vidarebefordra**.
- 5 Tryck till på **Till** och ange mottagarens adress.
- 6 Skriv ditt meddelande och tryck sedan till på **Skicka**.

Radera ett e-postmeddelande



- 1 Tryck till på Startskärmen på .
- 2 Tryck till på **E-post**.
- 3 I inkorgen för din e-post rör du vid och håller kvar fingret på det meddelande som du vill radera och trycker sedan till på **Radera**.

Ändra frekvensen för inkorgskontrollen

- 1 Knacka på  från din Startskärmen.
- 2 Leta reda på och knacka på **E-post**.
- 3 Om du har konfigurerat mer än ett e-postkonto, knacka på det konto som du vill justera.
- 4 Tryck på , knacka sedan på **Kontoinställningar** > **Intervall för e-postkontroll** och välj ett alternativ.

Använda e-postkonton

Lägga till ett extra e-postkonto i telefonen

- 1 Tryck till på  på Startskärmen.
- 2 Hitta och tryck till på **E-post**.
- 3 Tryck på  och tryck till på **Konton**.
- 4 Tryck på  och tryck sedan till på **Lägg till konto**.
- 5 Skriv in e-postadress och lösenord. Tryck sedan till på **Nästa**. Om det inte går att hämta inställningarna för e-postkontot automatiskt kan du slutföra konfigurationen manuellt.
- 6 Ange ett namn på e-postkontot så att det är lätt att identifiera om du uppmanas till det. Tryck sedan till på **Färdig**.



-  Om du har mer än ett e-postkonto i telefonen kommer du att se en lista med dina konton när du öppnar applikationen **E-post**. Tryck bara till på namnet på kontot som du vill öppna.

Konfigurera ett e-postkonto som ditt standardkonto

- 1 Knacka på  från din Startskärmen.
- 2 Leta reda på och knacka på **E-post**.
- 3 Knacka på det konto som du vill använda som standardkonto för att skriva och skicka e-post.
- 4 Tryck på  och knacka sedan på **Kontoinställningar**.
- 5 Markera kryssrutan **Standardkonto**.

-  Om du bara har ett e-postkonto blir detta konto automatiskt standardkontot.



Ta bort ett e-postkonto från telefonen

- 1 Tryck till på  på Startskärmen.
- 2 Hitta och tryck till på **E-post**.
- 3 Gå till steg 4 om du har flera e-postkonton i din telefon. Om du bara har ett e-postkonto trycker du på  och trycker sedan till på **Konton**.
- 4 Rör vid och håll kvar fingret på det konto du vill ta bort, tryck sedan till på **Radera konto** > **OK**.

Gmail™ och andra Google™-tjänster

Om du har ett Google™-konto kan du använda applikationen Gmail™ i din telefon för att läsa, skriva och organisera e-postmeddelanden. När du har konfigurerat ditt Google™-konto att fungera i telefonen kan du också chatta med vänner med applikationen Google Talk™, synkronisera din telefonkalenderapplikation med Google Calendar™ och hämta applikationer och spel från Android Market™.

Konfigurera ett Google™-konto i telefonen

- 1 Tryck till på  på Startskärmen.
 - 2 Hitta och tryck till på **Inställningar > Konton och synkr. > Lägg till konto > Google.**
 - 3 Följ registreringsguidens anvisningar för att skapa ett Google™-konto eller logga in om du redan har ett konto. Du kan nu använda Gmail™, Google Talk™ och Google Calendar™ i din telefon.
-  Du kan också anmäla dig eller skapa ett Google™-konto i inställningsguiden den första gången du startar telefonen. Du kan också gå online och skapa ett konto på www.google.com/accounts.

Öppna programmet Gmail™

- 1 Knacka på  på Startskärmen.
- 2 Leta reda och knacka på **Gmail™**.

Google Talk™

Du kan använda snabbmeddelandetjänsten Google Talk™ i telefonen för att chatta med andra som också använder programmet.

Starta Google Talk™

- 1 Knacka på  från din Startskärmen.
- 2 Leta reda på och knacka på **Talk**.

Svara på ett snabbmeddelande med Talk

- 1 När någon kontaktar dig via **Talk** visas  i statusfältet.
- 2 Dra statusfältet nedåt, knacka på meddelandet och börja chatta.

Sony Ericsson Timescape™

Sony Ericsson Timescape™ ändrar hur du interagerar med andra genom att samla alla dina kommunikationer i en vy. Varje händelse (exempelvis SMS, MMS, obesvarade samtal och webbtjänstuppdateringar) visas som en ruta i kronologisk ordning på skärmen. På så sätt kan du visa en liten förhandsgranskning av händelser innan du öppnar och visar hela innehållet. Du kan också trycka till på oändlighetsknappen  och visa innehåll för det objekt som du för närvarande visar i Timescape™.

- ! Eventuellt stöds inte tjänsterna och funktionerna som beskrivs i detta kapitel i alla länder eller områden, och kanske inte heller av alla nätverk eller operatörer i alla områden.

Starta Timescape™

- 1 Tryck till på  på Startskärmen.
- 2 Hitta och tryck till på **Timescape™** .
- 3 Första gången du startar Timescape kan du trycka till på rutan på välkomstsärmen för att logga in på ditt **Facebook**- eller **Twitter**-konto. Om du inte vill logga in trycker du till på **Klar**.

Huvudvyn i Timescape™

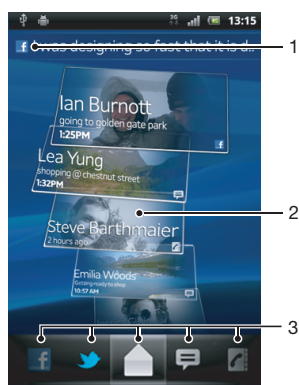

- | | |
|---|---|
| 1 | Din status för de webbtjänster som du har valt |
| 2 | Timescape™-rutor, i kronologisk ordning, med den senaste rutan längst upp |
| 3 | Timescape™-händelsefilter |

Timescape™-widget

Widgeten Timescape™ visar de senaste Timescape™-händelserna. Lägg till Timescape™-widgeten på Startskärmen om du snabbt vill kunna komma åt den. Mer information finns i avsnittet *Startskärmen* på sidan 19.

Timescape™-widgetvy



1	Timescape™-ruta
2	Uppdatera
3	Genväg till huvudvyn i Timescape
4	Knacka för att uppdatera din status

💡 Det går inte att förhandsgranska rutor i Timescape™-widgeten.

Lägga till widgeten Timescape™ på din startskärm

- 1 Tryck till på ☰ på Startskärmen.
- 2 Tryck till på **Lägg till > Widgetar**.
- 3 Tryck till på **Timescape™-widget**.
- 4 Välj ett objekt som du vill lägga till.

Ta bort widgeten Timescape från din startskärm

- 1 Rör vid och håll kvar widgeten Timescape från startskärmen.
- 2 Dra widgeten till 🗑️ längst ner på skärmen.

Använda Timescape™

Bläddra bland rutor i Timescape™

- 1 Knacka på ☰ på Startskärmen.
- 2 Leta reda och knacka på **Timescape™**.
- 3 Snärta uppåt eller nedåt för att bläddra bland rutorna.

Förhandsgranska en ruta i Timescape™

- 1 Knacka på ☰ på Startskärmen.
- 2 Leta reda och knacka på **Timescape™**.
- 3 Bläddra till rutan som du vill förhandsgranska och knacka på den.

Timescape™-händelsefilter

🏠	Alla händelser
📞	Obesvarade samtal
💬	Mottagna SMS och MMS
🐦	Uppdateringar från dina kontakter på Twitter™
📘	Uppdateringar från dina kontakter på Facebook™

Filtrera händelser som visas i Timescape™

- 1 Knacka på  på Startskärmen.
- 2 Leta reda och knacka på **Timescape™**.
- 3 Knacka på eller snärta igenom filterikonerna.



Uppdatera huvudvyn i Timescape™

- När händelsefiltret i Timescape™ är inställt till alla händelser, tryck på  och knacka sedan på **Uppdatera**.
- 💡 När du uppdaterar huvudvyn ansluter din telefon till Internet för att uppdatera information från webbtjänstkonton som du länkat till Timescape™.

Logga in på Facebook™ eller Twitter™ från Timescape™

- 1 Knacka på  från din Startskärmen.
 - 2 Leta reda på och knacka på **Timescape™**.
 - 3 Tryck på  och knacka sedan på **Inställningar > Konfigurera tjänster**.
 - 4 Knacka på tjänsten som du vill logga in på.
 - 5 Skriv in inloggningsdetaljerna.
- 💡 När du har loggat in på en webbtjänst kan du uppdatera din status eller visa uppdateringar från webbtjänsten i Timescape™.

Uppdatera din Facebook™- eller Twitter™-status i Timescape™

- 1 Knacka på  på Startskärmen.
- 2 Leta reda och knacka på **Timescape™**.
- 3 Knacka på  > **Uppdat. status**.
- 4 Knacka på den tjänst som du vill uppdatera din status för. Om du inte är inloggad på tjänsten måste du logga in innan du fortsätter. När du har valt önskad tjänst knackar du på **Fortsätt**.
- 5 Knacka i textfältet och ange din nya status. Knacka sedan på **Inlägg**.



Logga ut från Facebook™ eller Twitter™ från Timescape™

- 1 Knacka på  från din Startskärmen.
 - 2 Leta reda på och knacka på **Timescape™**.
 - 3 Tryck på  och knacka sedan på **Inställningar > Konfigurera tjänster**.
 - 4 Knacka på tjänsten som du vill logga ut från.
- ! Din kontoinformation raderas när du loggar ut.

Visa en händelse i Timescape™

- 1 Knacka på  på Startskärmen.
- 2 Leta reda och knacka på **Timescape™**.
- 3 Bläddra till och knacka på rutan för önskad händelse så att den visas i förhandsgranskningsläge. Knacka sedan på rutan igen.

Ringa tillbaka från Timescape™ när du har ett obesvarat samtal

- 1 Tryck till på  på din Startskärmen.
- 2 Leta reda och tryck till på **Timescape™**.
- 3 Tryck till på den ruta som representerar det obesvarade samtalet och tryck sedan till på rutan igen.
- 4 Tryck till på  för att ringa tillbaka.



Svara på ett SMS eller MMS i Timescape™

- 1 Tryck till på  på Startskärmen.
- 2 Hitta och tryck till på **Timescape™**.
- 3 Rulla till en meddelanderubrik och tryck sedan till på rubriken.
- 4 Tryck till på meddelanderubriken igen, redigera sedan meddelandet och tryck till på **Skicka**.

Oändlighetsknappen i Timescape™



När du knackar på en ruta visas oändlighetsknappen  i det övre högra hörnet. Om rutan är kopplad till en kontakt kan du komma åt relaterat innehåll genom att knacka på oändlighetsknappen.

Visa all kommunikation med en kontakt i Timescape™

- 1 Tryck till på  på Startskärmen.
- 2 Hitta och tryck till på **Timescape™**.
- 3 Tryck till på en rubrik för en händelse som gäller en kontakt.
- 4 Tryck till på . All kommunikation med kontakten visas.
- 5 Tryck till på eller svep bland filterobjekten längst ner på skärmen för att visa kommunikation med kontakten som ägt rum genom andra medier.

Timescape™-inställningar

Öppna Timescape™-inställningarna

- 1 Knacka på  på Startskärmen.
- 2 Leta reda på och knacka på **Timescape™**.
- 3 Tryck på  och knacka sedan på **Inställningar**.

Schemalägga uppdateringar av webbtjänstinnehåll i Timescape™

- 1 Knacka på  från din Startskärmen.
- 2 Leta reda på och knacka på **Timescape™**.
- 3 Tryck på  och knacka sedan på **Inställningar > Uppdateringsläge**.
- 4 Knacka på önskat alternativ. Om du väljer **Manuell** bokas inga automatiska uppdateringar.

Komma igång med Android Market™

Öppna Android Market™ och stig in i en värld av program och spel. Du kan bläddra bland de här programmen och spelen efter olika kategorier. Du kan också betygssätta ett program eller spel och skicka in feedback.

Innan du kan använda Android Market™ måste du ha ett Google™-konto. Se avsnittet *Konfigurera ett Google™-konto i telefonen* på sidan 50.

- ! Android Market™ kanske inte finns i alla länder eller områden

Öppna Android Market™

- 1 Knacka på  på Startskärmen.
- 2 Leta reda och knacka på **Market**.

Betalningsalternativ

När du hämtar betalprogram från Android Market™ går ditt köp genom Google Checkout™. I vissa fall kan du hämta gratisversioner av program via Android Market™ men om du vill fortsätta använda programmet måste hämtning och betalning av fullversionen göras på tillverkarens webbplats.

- **Google Checkout™** – Google Checkout™ är en betalningstjänst via nätet. Den erbjuder t.ex. information om din köphistorik och skyddar dig mot kreditkortsbedrägeri genom att inte ge ut hela kreditkortsnumret till säljaren. Du kan använda ditt konto hos Google™ för att logga in till Google Checkout™ från din telefon. Om du inte har ett konto hos Google Checkout™ kan du anmäla dig till ett nytt konto från din telefon. Betalning kan göras med kredit-, betal- eller presentkort. Vissa säljare accepterar även betalning via hemtelefonen.
- ! Det kanske inte är möjligt att köpa program genom Android Market™ i alla länder eller områden.

Hämta från Android Market™

Du kan hämta alla programtyper från Android Market™, inklusive gratisprogram. Om du betalar för ett program via Google Checkout™ knyts det programmet till ditt Google™-konto så att det kan installeras obegränsat antal gånger på vilken enhet som helst.

Innan du hämtar program

Innan du börjar hämtningen från Android Market™, se till att du har en fungerande Internetanslutning.

Kom också ihåg att du kan ådra dig datatrafikavgifter när du hämtar innehåll till din telefon. Kontakta operatören om du vill ha mer information.



Hämta ett gratisprogram

- 1 Hitta ett objekt på Android Market™ som du vill hämta genom att bläddra i kategorierna eller använda sökfunktionen.
- 2 Knacka på objektet för att visa informationen och följ instruktionerna för att slutföra installationen.
- 3 Om det program du vill hämta kräver åtkomst till dina data eller kontroll över några funktioner på telefonen visas en ytterligare skärm med information. Läs den här skärmen noggrant eftersom telefonens funktion kan påverkas allvarligt om du fortsätter. Knacka på **OK** om du godkänner eller på **Avbryt** om du vill avbryta hämtningen.

Hämta ett betalprogram

- 1 Hitta ett objekt på Android Market™ som du vill hämta genom att bläddra i kategorierna eller använda sökfunktionen.
- 2 Knacka på objektet för att visa informationen och följ instruktionerna på telefonen för att slutföra köpet.
- 3 Om det program du vill hämta kräver åtkomst till dina data eller kontroll över några funktioner på telefonen visas en ytterligare skärm med information. Läs den här skärmen noggrant eftersom telefonens funktion kan påverkas allvarligt om du fortsätter. Knacka på **OK** om du godkänner eller på **Avbryt** om du vill avbryta hämtningen.



Öppna ett hämtat program

- 1 I Android Market™ trycker du på  och knackar sedan på **My apps**.
 - 2 Knacka på det hämtade programmet.
-  Du kan även öppna hämtade program från programskärmen.

Rensa alla programdata

Ibland kan du behöva rensa alla data för ett program. Det kan behövas när programmets minne blir fullt eller du vill radera högsta poäng i ett spel. Du kan också radera inkommande e-post, SMS och MMS i vissa program.

Rensa hela cacheminnet för en applikation

- 1 Tryck till på  på Startskärmen.
 - 2 Hitta och tryck till på **Inställningar**.
 - 3 Tryck till på **Appar > Hantera appar**.
 - 4 Tryck till på den applikation som du vill rensa hela cacheminnet för.
 - 5 Tryck till på **Rensa cacheminne**.
-  Det går inte att rensa cacheminnet för vissa applikationer.

Ta bort ett installerat program

- 1 Knacka på  på Startskärmen.
 - 2 Leta reda och knacka på **Inställningar**.
 - 3 Knacka på **Appar > Hantera appar**.
 - 4 Knacka på önskat program.
 - 5 Knacka på **Avinstallera**.
-  Det går inte att ta bort förinstallerade program.

Behörigheter

Vissa program behöver få åtkomst till vissa delar av din telefon för att de ska fungera ordentligt. Ett navigeringsprogram behöver t.ex. ha behörighet att skicka och ta emot datatrafik och få tillgång till var du befinner dig. Vissa program kan missbruka sina behörigheter genom att stjäla eller radera data, eller avslöja var du befinner dig. Säkerställ att du installerar och ger behörigheter till program du litar på.

Visa ett programs behörigheter

- 1 Knacka på  på Startskärmen.
- 2 Leta reda och knacka på **Inställningar**.
- 3 Knacka på **Appar > Hantera appar**.
- 4 Knacka på önskat program.
- 5 Rulla nedåt för att visa **Behörigheter**.

Installera icke-Android Market™-applikationer

Telefonen kan skadas om du installerar applikationer av okänt eller osäkert ursprung. Som standard är telefonen inställd på att blockera sådana installationer. Du kan emellertid ändra den här inställningen och tillåta installationer från okända källor.

- ! Sony Ericsson garanterar inte prestanda för applikationer från andra leverantörer eller innehåll som överförs via hämtning eller annat gränssnitt till telefonen. Sony Ericsson ansvarar inte heller för eventuella skador eller försämrade prestanda på telefonen som kan anses bero på överföringen av innehåll från andra leverantörer. Använd endast innehåll från tillförlitliga källor. Kontakta innehållsleverantören om du har frågor eller problem.

Tillåta installation av program som inte kommer från Android Market™

- 1 Knacka på  på Startskärmen.
- 2 Leta reda och knacka på **Inställningar** > **Appar**.
- 3 Markera kryssrutan **Okända källor**.

PlayNow™-tjänst

Du kan använda tjänsten PlayNow™ till att hämta program, spel och musik. Tjänsten PlayNow™ erbjuder hämtningar som både är gratis och inte gratis.

- 💡 Tjänsten PlayNow™ finns inte i alla länder.

Innan du hämtar innehåll

Innan du hämtar något ska du se till att det finns en Internetuppkoppling. Du kan också behöva ett minneskort i telefonen för att hämta innehåll som musik, ringsignaler och teman.

- ! När du hämtar innehåll till telefonen kan du behöva betala för den mängd data som överförs. Kontakta nätoperatören om du behöver information om kostnad för dataöverföring i ditt land.

Starta PlayNow™

- 1 Knacka på  på Startskärmen.
- 2 Leta reda och knacka på .

Hämta från PlayNow™-tjänsten

Hämta en mängd innehåll från PlayNow™-tjänsten direkt till telefonen. Välj bland massor av applikationer, spel, musik, ringsignaler och annat innehåll. Observera att betalningsalternativen för applikationer som inte är gratis kan variera enligt land.

Hämta ett PlayNow-objekt till telefonen

- 1 Knacka på  på Startskärmen.
- 2 Leta reda och knacka på **Store**.
- 3 Hitta ett objekt som du vill hämta genom att bläddra i kategorierna eller använda sökfunktionen.
- 4 Knacka på objektet för att visa detaljinformation.
- 5 Klicka på "Köp nu!" för att starta inköpsprocessen. När ditt inköp har verifierats kan du börja hämta innehållet.

Qriocity™ Video

Hyr och köp videoklipp som du kan visa, inte bara på telefonen, utan även på din dator, PlayStation® Portable (PSP) och PlayStation® 3.

- ! Qriocity™ Video kanske inte finns i alla länder eller områden.

Öppna Qriocity™

- 1 Knacka på  på Startskärmen.
- 2 Leta reda och knacka på .

Qriocity™ – menyöversikt

	Visa din kontoinformation
	Gå till sökfunktionen och sök efter ett videoklipp
	Visa hämtningsstatus för alla objekt
	Visa och ändra inställningar för ditt konto, inköp och hämtningar
	Lägga till aktuellt videoklipp i en önskelista
	Radera alla objekt i önskelistan
	Radera det videoklipp du visar från önskelistan
	Dela information om det aktuella videoklippet via ett socialt nätverk, e-post, Bluetooth eller en annan metod
	Visa juridisk information

- ! Qriocity™-menyn är dynamisk, vilket innebär att alla alternativ inte alltid är tillgängliga. Alternativet att radera alla objekt i önskelistan är exempelvis endast tillgängligt när du visar listan.

Öppna Qriocity™-menyn

- Öppna Qriocity™ och tryck sedan på .

Skapa ett Qriocity™-konto

Du måste skapa ett Qriocity™-konto om du vill köpa eller hyra filmer med den här tjänsten. Om du redan har ett PlayStation®-nätverkskonto kan du använda det kontot istället.

Utforska videoutbudet på Qriocity™

Bläddra bland videoklipp efter kategori eller skriv in text om du vill söka efter ett visst objekt. Du kan även välja att förhandsgranska videoklipp som du är intresserad av.

Hyra eller köpa en film

Hyr eller köp en film från ett urval av de senaste Hollywood-filmerna, actionfilmer, komedier och mycket mer. När du hyr en film har du en fast tid på dig att visa den. Det här varierar från marknad till marknad. Du kan även välja att hämta en köpt film till flertalet Sony™-enheter som är anslutna till ditt Qriocity™-konto.

Qriocity™ – aviseringsöversikt

När du köper eller hyr videoklipp kan följande aviseringar visas:



Hämtningen av videoklippet har slutförts



Hämtningen har misslyckats. Kontrollera exempelvis att telefonen är ansluten till ett Wi-Fi®-nätverk och att det finns tillräckligt med ledigt utrymme på minneskortet.



Hämtningen av videoklippet pågår



Hämtningen har pausats



Bekräftelse av lyckat köp



Nedräkningsperiod för uthyrning har startats

Titta på ett videoklipp från Qriocity™

Du kan titta på ditt hyrda eller köpta videoklipp på de flesta Sony™-enheter som är anslutna till ditt Qriocity™-konto.

Qriocity™ – videomenyöversikt

När du tittar på ett videoklipp kan du öppna en meny med följande alternativ:



Radera aktuellt videoklipp



Visa information om aktuellt videoklipp



Ändra språk för undertexter eller ta bort undertexter





Ändra ljudets språk

Ordna saker



Kalender

I din telefon finns en kalender som du kan använda för att hålla reda på ditt schema. Om du har ett Sony Ericsson-konto eller ett Google™-konto kan du även synkronisera kalendern i telefonen med din kalender på webben. Se *Synkronisering* på sidan 67.

Ställa in kalendervyn

- 1 Tryck till på  och hitta sedan och tryck till på **Kalender** från Startskärmen.
- 2 Tryck på  och välj ett alternativ.

Visa flera kalendrar

- 1 Tryck till på  och hitta sedan och tryck till på **Kalender** på Startskärmen.
- 2 Tryck på  och tryck sedan till på **Mer > Mina kalendrar**.
- 3 Tryck till för att välja de kalendrar du vill visa.

Skapa en kalenderhändelse



- 1 Tryck till på  och sedan på **Calendar** på Startskärmen.
- 2 Tryck på  och tryck sedan till på **Ny händelse**.
- 3 Skriv in ett namn, en tid, en plats och en beskrivning för händelsen.
- 4 Om du vill väljer du ett annat alternativ under **Upprepn.**
- 5 Välj en påminnelse för händelsen. Om du vill lägga till en ny påminnelse för händelsen trycker du till på .
- 6 Tryck till på **Spara**.

-  När tiden för mötet närmar sig spelar din telefon upp ett kort ljud för att påminna dig. Dessutom visas  i statusfältet.

Visa en kalenderhändelse

- 1 Tryck till på  och sedan på **Calendar** på Startskärmen.
- 2 Tryck till på den händelse som du vill visa.

Ändra kalenderinställningarna

- 1 Tryck till på  och sedan på **Calendar** på Startskärmen.
- 2 Tryck på  och tryck sedan till på **Mer > Inställningar**.
- 3 Tryck sedan till på den inställning du vill ändra så öppnas den och du kan redigera efter önskemål.

Alarmklocka

Använd din telefon som en alarmklocka och välj valfritt ljud i telefonen som alarmsignal. Alarmet låter inte om telefonen är avstängd. Men det låter när telefonen är inställd på tyst läge.

Öppna alarmklockan

- 1 Tryck till på  på Startskärmen.
- 2 Hitta och tryck till på **Alarm**.

-  Du kan även öppna alarmklockan genom att trycka till på den analoga klockan efter att du har lagt till den som widget på Startskärmen.

Ställa in ett nytt alarm

- 1 Tryck på  på startskärmen.
- 2 Leta reda och tryck på **Alarm**.
- 3 Tryck på **Lägg till alarm**.
- 4 Justera tiden genom att bläddra upp eller ner.
- 5 Tryck på **Ställ in**.
- 6 Redigera andra alarminställningar om du vill.
- 7 Tryck på **Färdig**.

Redigera ett befintligt alarm

- 1 Tryck till på Startskärmen på .
- 2 Hitta och tryck till på **Alarm**.
- 3 Tryck till på det alarm som du vill redigera.
- 4 Tryck till på **Tid**.
- 5 Bläddra uppåt eller nedåt för att justera tiden.
- 6 Tryck till på **Ställ in**.
- 7 Redigera andra alarminställningar om du vill.
- 8 Tryck till på **Färdig**.

- ! Alarmsformatet som visas är samma som det format du väljer som allmänna tidsinställningar, exempelvis 12 timmar eller 24 timmar.

Inaktivera ett alarm

- 1 Tryck till på Startskärmen på .
- 2 Hitta och tryck till på **Alarm**.
- 3 Tryck till på ett av de markerade alarmen.
- 4 Avmarkera kryssrutan **Aktivera alarmet**.

Aktivera ett befintligt alarm

- 1 Tryck till på  på Startskärmen.
- 2 Hitta och tryck till på **Alarm**.
- 3 Tryck till på ett av de alarm som inte markerats.
- 4 Markera kryssrutan **Aktivera alarmet**.

Radera ett alarm

- 1 Tryck till på  på Startskärmen.
- 2 Hitta och tryck till på **Alarm**.
- 3 Tryck till på det alarm som du vill radera.
- 4 Tryck till på **Ta bort** och sedan på **OK**.

Ställa in ringsignal för ett alarm

- 1 Tryck till på  på Startskärmen.
- 2 Hitta och tryck till på **Alarm**.
- 3 Tryck till på det alarm som du vill redigera.
- 4 Tryck till på **Ringsignal** och välj ett alternativ.
- 5 Tryck till på **Färdig**.

Ställa in ett återkommande alarm

- 1 Tryck till på  på Startskärmen.
- 2 Hitta och tryck till på **Alarm**.
- 3 Tryck till på det alarm som du vill redigera.
- 4 Tryck till på **Upprepa**.
- 5 Markera kryssrutorna för önskade dagar och tryck sedan till på **OK**.



Ställa in titel för ett alarm

- 1 Tryck till på  på Startskärmen.
- 2 Hitta och tryck till på **Alarm**.
- 3 Tryck till på det alarm som du vill redigera.
- 4 Tryck till på **Etikett** och skriv in ett namn för alarmet.
- 5 Tryck till på **OK**.

Aktivera vibreringsfunktionen för ett alarm

- 1 Tryck till på Startskärmen på .
- 2 Hitta och tryck till på **Alarm**.
- 3 Tryck till på det alarm som du vill redigera.
- 4 Markera kryssrutan **Vibrera**.

Ställa in att alarm ska låta när telefonen är i tyst läge

- 1 Tryck till på  på Startskärmen.
- 2 Hitta och tryck till på **Alarm** och tryck sedan på .
- 3 Tryck till på **Inställningar**.
- 4 Markera kryssrutan **Alarm i tyst läge**.

Använda snooze för ett alarm som låter

- När alarmet låter trycker du till på **Snooze**.



Stänga av ett alarm som låter

- När alarmet låter trycker du till på **Avvisa**.

NeoReader™-applikationen

Du kan använda telefonen som en streckkodsläsare och ta reda på mer om objekt som du läser av. Du kanske till exempel ser en jacka i en tidningsannons och vill ta reda på närmaste försäljningsställe. Om annonsen innehåller en läsbar streckkod använder applikationen NeoReader™ denna kod för att få tillgång till webbinnehåll för mobilen, till exempel en webbsida med mer produktinformation eller en karta med butiker i närheten. NeoReader™ fungerar med de flesta standardstreckkodstyperna.

Starta programmet NeoReader™

- 1 Knacka på  på Startskärmen.
- 2 Leta reda och knacka på  NeoReader™.

Skanna en streckkod









- 1 I programmet NeoReader™ håller du telefonkameran över streckkoden tills hela streckkoden är synlig i sökaren.
- 2 Telefonen skannar automatiskt streckkoden och vibrerar när streckkoden känns igen. Om streckkoden inte känns igen, knacka på  för att skanna koden manuellt.
- 3 När streckkoden känns igen, knacka på **Fortsätt** för att visa streckkodsinformation eller knacka på **Tillbaka** för att avbryta åtgärden.

Skriver in streckkodsnumren manuellt

- 1 I programmet NeoReader™ knackar du på .
- 2 Knacka i textfältet, skriv sedan in streckkodssiffrorna.
- 3 Knacka på **OK**.

Menyöversikt i programmet NeoReader™

Följande menyalternativ finns tillgängliga i programmet NeoReader™:

-  Klicka för att skanna streckkoden manuellt, genom att använda en högre bildupplösning
-  Skriv in streckkodsnumren manuellt. Detta alternativ kan användas om din kamera har svårt att läsa streckkoden
-  Visa en lista med tidigare skannade streckkoder
-  Ange dina inställningar:
 - Tysta eller aktivera ljudet
 - Aktivera eller inaktivera funktionen för meddelandebekräftelse. Om den aktiveras får du ett bekräftelsemeddelande som frågar om du vill fortsätta visa streckkodens mobila webbinnehåll efter en lyckad skanning
 - Välj om du vill gå tillbaka till programmet NeoReader™ eller till programfönstren, efter det att du har visat innehållet i streckkoden
 - Välj hur många streckkoder som ska behållas i historiklistan
-  Visa information om programmet NeoReader™
-  Läs mer om olika streckkodstyper och om hur du använder NeoReader™
-  Välj dina personliga inställningar. Denna information används för att anpassa streckkodens innehåll
-  Skicka ett SMS för att bjuda en vän att hämta programmet NeoReader™
-  Stäng programmet NeoReader™

ANT+

Telefonen är utrustad med ANT+, en samarbetsfunktion som möjliggör insamling, automatisk överföring och spårning av sensordata för bevakning av personlig hälsa. När du ansluter telefonen till olika typer av fitness- och sportutrustning gör ANT+ det möjligt för telefonen att fånga information från enheter så som en hjärtmonitor.

- 💡 Det behövs en applikation som iMapMyFitness för att kunna återge data som en ANT+-kompatibel enhet samlar in.

Synkronisering

Du kan synkronisera kontakter, e-post, kalenderhändelser och annan information med telefonen från flera e-postkonton, synkroniseringstjänster och andra typer av konton, beroende på vilka applikationer som är installerade på telefonen. När du synkroniserar din telefon med andra informationskällor är det ett enkelt och praktiskt sätt att hålla dig uppdaterad.

Du kan:

- få tillgång till Gmail™, Google Calendar™, Google™-kontakter och andra Google-tjänster du använder.
- nå e-post, kontakter och kalender för företagsadressen.
- få åtkomst till Facebook™-kontakter, kalender, album och andra tjänster du använder.
- synkronisera din telefon med en Internetserver med SyncML™.
- synkronisera, lagra och hantera dina kontakter på Sony Ericssons webbplats och hämta dem till en ny telefon eller till flera telefoner med Sony Ericsson Sync.

Synkronisera med Google™



Synkronisera telefonen med Gmail™, Google Calendar™, Google™-kontakter och -data från andra Google-tjänster du använder. Visa och hantera dem från telefonen lika enkelt som från en dator.

Efter synkronisering hittar du Gmail™ i applikationen Gmail™, Google Calendar™ i kalenderapplikationen; Google™-kontakter i kontaktapplikationen och andra data i motsvarande Google-applikationer som du har installerat.

Konfigurera ett Google™-konto i din telefon för synkronisering

- 1 Tryck till på  på Startskärmen.
- 2 Tryck till på **Inställningar > Konton och synkr..**
- 3 Kontrollera att kryssrutan **Aktivera autosynkron.** är markerad så att applikationer kan synkronisera data automatiskt.
- 4 Tryck till på **Lägg till konto > Google.**
- 5 Följ registreringsguidens anvisningar för att skapa ett Google™-konto eller logga in om du redan har ett konto.
- 6 Tryck till på ditt nyligen skapade Google™-konto och tryck sedan till på de objekt som du vill synkronisera.

Synkronisera manuellt med ditt Google™-konto

- 1 Knacka på  på Startskärmen.
- 2 Knacka på **Inställningar > Konton och synkr..**
- 3 Knacka på det Google™-konto som du vill synkronisera.
- 4 Tryck på  och knacka sedan på **Synkronisera nu.**

Ta bort ett Google™-konto från telefonen

- 1 Tryck till på  på Startskärmen.
- 2 Tryck till på **Inställningar > Konton och synkr..**
- 3 Tryck till på det Google™-konto som du vill ta bort från kontolistan.
- 4 Tryck till på **Ta bort konto.**
- 5 Bekräfta genom att trycka till på **Ta bort konto** igen.

- ! Du kan ta bort alla dina Google™-konton från kontolistan, förutom det första. Du måste återställa din telefon fullständigt för att kunna ta bort det första kontot. Se *Återställa telefonen* på sidan 123.

Synkronisera e-post hos företaget, kalendern och kontakterna

Få tillgång till dina e-postmeddelanden hos företaget, kalendermöten och kontakter direkt från telefonen. Visa och hantera dem lika lätt som du skulle göra från en dator. Efter

installationen kan du hitta din information i programmen **E-post**, **Kalender** och **Kontakter**.

- ! Innan du kan få tillgång till den funktionalitet som beskrivs ovan måste din företagsinformation lagras på en Microsoft® Exchange-server.

Konfigurera e-post, kalender och kontakter för företagsadressen i telefonen

- 1 Tryck till på Startskärmen på .
- 2 Tryck till på **Inställningar > Konton och synkr..**
- 3 Kontrollera att kryssrutan **Aktivera autosynkron.** är markerad så att data synkroniseras automatiskt enligt det synkroniseringsintervall du anger.
- 4 Tryck till på **Lägg till konto > Exchange Active Sync.**
- 5 Skriv in din e-postadress och ditt lösenord för företagsadressen.
- 6 Tryck till på **Nästa.**
- 7 Följ stegen för att konfigurera kontot och välj vilka typer av data du vill synkronisera till telefonen, t.ex. kontakter och kalender. Om inställningarna för e-postkontot för företagsadressen inte hittas automatiskt kan du slutföra konfigurationen manuellt. Kontakta företagets nätverksadministratör om du behöver mer information.
- 8 När konfigurationen är klar anger du ett namn för detta företagskonto, så att det är enkelt att identifiera det, och trycker sedan till på **Klar.**
- 9 Om du uppmanas att göra det aktiverar du enhetsadministratören för att tillåta att din företagsserver styr vissa säkerhetsfunktioner i din telefon. Enhetsadministratörer för din telefon är vanligtvis e-post, kalender eller andra applikationer som du ger behörighet att implementera säkerhetsprinciper på telefonen när du ansluter till företagstjänster som kräver denna behörighet.

Redigera konfigurationen av e-post, kalender och kontakter för företagsadressen

- 1 Knacka på  från din Startskärmen.
- 2 Knacka på **Inställningar > Konton och synkr.** och välj ditt företagskonto.
- 3 Knacka på **Kontoinställningar.**
- 4 Ändra inställningarna så att de passar dina behov. Du kan t.ex. bestämma:
 - hur ofta telefonen ska kontrollera om det finns nya e-postmeddelanden.
 - att få din kalender och dina kontakter för företagsadressen till din telefon.
 - serverinställningar i **Inkommande inställningar.**

Ange ett synkroniseringsintervall för ett företagskonto

- 1 Knacka på  på Startskärmen.
- 2 Knacka på **Inställningar > Konton och synkr.** och välj ditt företagskonto.
- 3 Knacka på **Kontoinställningar.**
- 4 Knacka på **Intervall för e-postkontroll** och välj ett intervallalternativ.

Ta bort ett företagskonto från telefonen

- 1 Knacka på  från din Startskärmen.
- 2 Knacka på **Inställningar > Konton och synkr.**, knacka sedan på ditt företagskonto.
- 3 Knacka på **Ta bort konto.**
- 4 Bekräfta genom att knacka på **Ta bort konto** igen.



Synkronisera med Facebook™

Synkronisera kontakter, kalender och album på Facebook™ med galleriet och information från andra tjänster du använder. Visa och hantera dem från telefonen lika enkelt som från en dator. När du konfigurerar ett Facebook-konto i telefonen skapas ett Sony Ericsson-konto för Facebook-integrering automatiskt. Du kan använda Sony Ericsson-kontot för Facebook-integrering när du vill synkronisera kontakter, kalender och album.

Konfigurera ett Facebook™-konto i telefonen

- 1 Tryck till på  på Startskärmen.
- 2 Tryck till på **Inställningar > Konton och synkr..**
- 3 Kontrollera att kryssrutan **Aktivera autosynkr.** är markerad så att applikationer kan synkronisera data automatiskt.
- 4 Tryck till på **Lägg till konto > Facebook.**
- 5 Följ registreringsguidens anvisningar för att skapa ett Facebook™-konto eller logga in om du redan har ett konto.
- 6 Välj ett synkroniseringsalternativ för ditt konto och tryck sedan till på **Avsluta.** Facebook-kontot är nu konfigurerat på telefonen. Ett Sony Ericsson-konto för Facebook-integrering har också skapats.

Synkronisera med ditt Facebook™-konto manuellt

- 1 Tryck till på Startskärmen på .
- 2 Tryck till på **Inställningar > Konton och synkr..**
- 3 Tryck till på Facebook™-kontot eller Sony Ericsson-kontot för Facebook-integrering.
- 4 Tryck på  och tryck sedan till på **Synkronisera nu.**

Ta bort ett Facebook™-konto från telefonen

- 1 Tryck till på  på Startskärmen.
- 2 Tryck till på **Inställningar > Konton och synkr..**
- 3 Tryck till på Facebook™-kontot.
- 4 Tryck till på **Ta bort konto.**
- 5 Bekräfta genom att trycka till på **Ta bort konto** igen. Facebook-kontot och Sony Ericsson-kontot för Facebook-integrering har nu tagits bort. När du tar bort ett Facebook-konto från telefonen raderas inte Facebook-kontot. Du kan fortfarande öppna det från en dator.

Synkronisera och lagra dina kontakter och din kalender



Använd Sony Ericsson Sync för att synkronisera dina kontakter med en Sony Ericsson-webbsida på www.sonyericsson.com/user.

På det här sättet lagras dina kontakter på ett ställe och du kan enkelt överföra dem till andra telefoner. Och du har alltid en säkerhetskopia online. Du behöver ett Sony Ericsson-konto för att denna metod ska fungera.

Konfigurera ett Sony Ericsson-konto i telefonen

- 1 Tryck till på  på Startskärmen.
- 2 Tryck till på **Inställningar > Konton och synkr..**
- 3 Kontrollera att kryssrutan **Aktivera autosynkr.** är markerad så att data synkroniseras automatiskt enligt det intervall du anger.
- 4 Tryck till på **Lägg till konto > Sony Ericsson Sync.**
- 5 Logga in om du redan har ett Sony Ericsson-konto eller registrera dig och följ registreringsguidens anvisningar för att skapa ett.
- 6 Tryck till på **Synkroniseringsinterv.** och välj hur ofta du vill att telefonen ska synkroniseras automatiskt.
- 7 Tryck till på **Klar.**

Synkronisera manuellt med Sony Ericsson Sync

- 1 Knacka på  från din Startskärmen.
- 2 Knacka på **Inställningar > Konton och synkr..**, knacka sedan på ditt Sony Ericsson-konto.
- 3 Tryck på  och knacka sedan på **Synkronisera nu.**

Redigera ditt Sony Ericsson-konto

- 1 Tryck till på Startskärmen på .
- 2 Tryck till på **Inställningar > Konton och synkr.** och tryck sedan till på ditt Sony Ericsson-konto.
- 3 Markera eller avmarkera kryssrutorna för de objekt som du vill synkronisera.
- 4 Om du behöver ändra dina kontoinställningar trycker du till du på **Kontoinställningar**, redigerar önskad information och trycker till på **Klar**.

Ange ett synkroniseringsintervall

- 1 Tryck till på  på Startskärmen.
- 2 Tryck till på **Inställningar > Konton och synkr.** och tryck sedan till på ditt Sony Ericsson-konto.
- 3 Tryck till på **Kontoinställningar**.
- 4 Tryck till på **Synkroniseringsinterv.** och välj ett intervallalternativ.

Ta bort ett Sony Ericsson-konto i telefonen

- 1 Knacka på  från din Startskärmen.
- 2 Knacka på **Inställningar > Konton och synkr.**, knacka sedan på ditt Sony Ericsson-konto.
- 3 Knacka på **Ta bort konto**.
- 4 Bekräfta genom att knacka på **Ta bort konto** igen.

- ! Kontot tas bort från telefonen, men det finns fortfarande kvar på Sony Ericsson-servern. Du kan använda din kontoinformation för att logga in till webbplatsen Sony Ericsson på www.sonyericsson.com/user.

Synkronisera med hjälp av SyncML™

Synkronisera din telefon med en Internetserver med SyncML™. Visa och hantera kontakter, kalender och bokmärken från din telefon lika enkelt som på en dator.

Konfigurera ett SyncML™-konto i telefonen

- 1 Tryck till på Startskärmen på .
 - 2 Hitta och tryck till på **Inställningar > Konton och synkr.**
 - 3 Kontrollera att kryssrutan **Aktivera autosynkr.** är markerad så att data synkroniseras automatiskt enligt det intervall du anger.
 - 4 Tryck till på **Lägg till konto > SyncML.**
 - 5 Tryck till i fälten för konto, serveradress, användarnamn och lösenord och ange den information som behövs.
 - 6 Tryck till på **Synkroniseringsinterv.** och välj hur ofta du vill att telefonen ska synkroniseras automatiskt.
 - 7 Tryck till på ett objekt som du vill synkronisera, till exempel Kontakter. Ange sedan serveradress, användarnamn och lösenord. Upprepa detta steg för varje objekt du vill synkronisera.
 - 8 Tryck till på **Klar** när du är klar.
- ! Kontakta din tjänstleverantör för SyncML™ för mer information om dina kontoinställningar.

Synkronisera med ditt SyncML™-konto manuellt

- 1 Tryck till på Startskärmen på .
- 2 Tryck till på **Inställningar > Konton och synkr.**
- 3 Tryck till på det SyncML™-konto du vill synkronisera.
- 4 Tryck på  och tryck sedan till på **Synkronisera nu**.

Ange ett synkroniseringsintervall

- 1 Tryck till på  på Startskärmen.
- 2 Tryck till på **Inställningar > Konton och synkr.** och sedan på SyncML™-kontot.
- 3 Tryck till på **Kontoinställningar**.
- 4 Tryck till på **Synkroniseringsinterv.** och välj ett intervallalternativ.

Ta bort ett SyncML™-konto från telefonen

- 1 Tryck till på  på Startskärmen.
- 2 Tryck till på **Inställningar** > **Konton och synkr.** och sedan på SyncML™-kontot.
- 3 Tryck till på **Ta bort konto.**
- 4 Bekräfta genom att trycka till på **Ta bort konto** igen.

Ansluta till trådlösa nät

Med hjälp av Wi-Fi®-teknik kan du ansluta trådlöst till Internet med telefonen. Då kan du surfa på webben och få lägre samtals- och datakostnader.

Om ditt företag eller din organisation har ett VPN (virtuellt privat nätverk), kan du ansluta till detta nätverk med telefonen. Du kan använda ett VPN för att få åtkomst till intranät och andra interna tjänster på ditt företag.

Wi-Fi™

Med hjälp av Wi-Fi™-teknik kan du ansluta trådlöst till Internet med telefonen. Om du vill ansluta till Internet med en Wi-Fi™-anslutning måste du först identifiera och ansluta till ett tillgängligt Wi-Fi™-nätverk. Wi-Fi™-nätverkets signalstyrka beror på var telefonen befinner sig. Om du flyttar dig närmare kopplingspunkten för Wi-Fi™-nätverket kan signalstyrkan öka.

Innan du använder Wi-Fi™





Innan du kan surfa på Internet med hjälp av Wi-Fi™-anslutningen måste du söka efter och ansluta till ett tillgängligt Wi-Fi™-nätverk och därefter öppna webbläsaren. Wi-Fi™-nätverkets signalstyrka beror på var telefonen befinner sig. Flytta dig närmare kopplingspunkten för Wi-Fi™ för att öka signalstyrkan.

Starta Wi-Fi®

- 1 Tryck till på  på Startskärmen.
- 2 Hitta och tryck till på **Inställningar > Trådlöst och nätverk**.
- 3 Markera kryssrutan **Wi-Fi**. Telefonen söker efter tillgängliga Wi-Fi®-nätverk.

! Det kan ta några sekunder innan Wi-Fi® aktiveras.

Ansluta till ett Wi-Fi®-nätverk

- 1 Tryck till på  på Startskärmen.
- 2 Hitta och tryck till på **Inställningar > Trådlöst och nätverk > Wi-Fi-inställningar**.
- 3 Tillgängliga Wi-Fi®-nätverk visas under **Wi-Fi-nätverk**. De tillgängliga nätverken kan vara öppna eller skyddade. Öppna nätverk anges av  och skyddade nätverk anges av  bredvid Wi-Fi®-nätverksnamnet.
- 4 Tryck till på ett Wi-Fi®-nätverk för att ansluta till det. Om du försöker ansluta till ett skyddat Wi-Fi®-nätverk blir du tillfrågad om lösenordet.  visas i statusfältet när du är ansluten.

! Telefonen sparar information om vilka Wi-Fi®-nätverk du ansluter till. Nästa gång du kommer inom räckvidden för ett Wi-Fi®-nätverk som du tidigare har anslutit till, ansluts telefonen automatiskt till nätverket.

💡 På vissa platser krävs det att du loggar in på en webbsida för att få åtkomst till det öppna Wi-Fi™-nätverket. Kontakta relevant Wi-Fi®-nätverksadministratör om du vill ha mer information.

Ansluta till ett annat Wi-Fi®-nätverk

- 1 Tryck till på  på Startskärmen.
- 2 Hitta och tryck till på **Inställningar > Trådlöst och nätverk > Wi-Fi-inställningar**. Identifierade Wi-Fi®-nätverk visas i området **Wi-Fi-nätverk**.
- 3 Tryck till på ett annat Wi-Fi®-nätverk för att ansluta till det.



Wi-Fi™-nätverksstatus

Telefonen visar status för det Wi-Fi™-nätverk du är ansluten till eller för Wi-Fi™-nätverk som finns tillgängliga i din omgivning. Du kan också välja att låta telefonen meddela när ett öppet Wi-Fi™-nätverk identifieras.

Aktivera aviseringar i Wi-Fi®-nätverk

- 1 Starta Wi-Fi® om det inte redan är på.
- 2 Tryck till på Startskärmen på .
- 3 Hitta och tryck till på **Inställningar** > **Trådlöst och nätverk** > **Wi-Fi-inställningar**.
- 4 Markera kryssrutan **Nätverksmeddelande**.

Söka efter Wi-Fi®-nätverk manuellt

- 1 Tryck till på  på Startskärmen.
- 2 Hitta och tryck till på **Inställningar** > **Trådlöst och nätverk** > **Wi-Fi-inställningar**.
- 3 Tryck på .
- 4 Tryck till på **Skanna**. Telefonen söker efter Wi-Fi® -nätverk och visar tillgängliga nätverk i en lista.
- 5 Tryck till på ett Wi-Fi®-nätverk i listan för att ansluta till det.

Avancerade Wi-Fi™-inställningar

Innan du lägger till ett Wi-Fi™-nätverk manuellt måste du aktivera inställningarna för Wi-Fi™ i din telefon.

Lägga till ett Wi-Fi®-nätverk manuellt

- 1 Tryck till på  på Startskärmen.
 - 2 Hitta och tryck till på **Inställningar** > **Trådlöst och nätverk** > **Wi-Fi-inställningar**.
 - 3 Tryck till på **Lägg till Wi-Fi-nätverk**.
 - 4 Ange **Nätverks-SSID** för nätverket.
 - 5 Tryck till på fältet **Säkerhet** för att välja en säkerhetstyp.
 - 6 Skriv in ett lösenord om det behövs.
 - 7 Tryck till på **Spara**.
- ! Om du inte känner till **Nätverks-SSID** eller **Lösenord för trådlöst** kontaktar du Wi-Fi®-nätverksadministratören.

Visa detaljerad information om ett anslutet Wi-Fi®-nätverk



- 1 Tryck till på  på Startskärmen.
- 2 Hitta och tryck till på **Inställningar** > **Trådlöst och nätverk** > **Wi-Fi-inställningar**.
- 3 Tryck till på det Wi-Fi®-nätverk du för tillfället är ansluten till. Detaljerad nätverksinformation visas.

Vilolägespolicy för Wi-Fi®

Genom att lägga till en vilolägespolicy för Wi-Fi® kan du ange när telefonen ska växla från Wi-Fi till mobila data.

- ! Om du inte är ansluten till ett Wi-Fi®-nätverk använder telefonen en mobil dataanslutning för att komma åt Internet (om du har konfigurerat och aktiverat en mobil dataanslutning på telefonen).





Lägga till en vilolägesprincip för Wi-Fi®

- 1 Tryck till på  på Startskärmen.
- 2 Hitta och tryck till på **Inställningar** > **Trådlöst och nätverk** > **Wi-Fi-inställningar**.
- 3 Tryck på .
- 4 Tryck till på **Avancerad** .
- 5 Tryck till på **Wi-Fi-policy**.
- 6 Välj önskat **Wi-Fi-policy**.

Använda en statisk IP-adress

Du kan ställa in telefonen så att den ansluter till ett Wi-Fi™-nätverk med en statisk IP-adress.





Ställa in en statisk IP-adress

- 1 Tryck till på  på Startskärmen.
- 2 Hitta och tryck till på **Inställningar** > **Trådlöst och nätverk** > **Wi-Fi-inställningar**.
- 3 Tryck på .
- 4 Tryck till på **Avancerad** .
- 5 Markera kryssrutan **Använd statisk IP**.
- 6 Tryck till och skriv in den nödvändiga informationen för ditt Wi-Fi®-nätverk:
 - **IP-adress**
 - **Gateway**
 - **Nätmask**
 - **DNS 1**
 - **DNS 2**
- 7 Tryck på  och tryck till på **Spara** .

Anslutna enheter

Dela mediefiler i din telefon med andra enheter över en delad Wi-Fi®-anslutning. När telefonen är ansluten till hemnätverket via Wi-Fi® och har funktionen **Anslutna enheter** aktiverad, kan andra klientenheter som är anslutna till samma hemnätverk få åtkomst till mediefiler som sparats på telefonen. Du kan exempelvis visa foton eller spela upp en låt på en ansluten klientenhet. En ansluten klientenhet kan exempelvis vara en dator med klientprogramvara, en kamera, TV eller en PlayStation®3. Alla enheter måste vara DLNA™-certifierade (Digital Living Network Alliance).

Använda funktionen Anslutna enheter

- 1 Anslut din telefon till ett Wi-Fi®-nätverk.
- 2 Tryck till på  och hitta sedan och tryck till på **Anslutna enheter** på Startskärmen.
- 3 Tryck till på  bredvid **Ändra servernamn** och redigera ditt telefonnamn om så behövs. Detta namn visas senare på en eller flera andra klientenheter som är anslutna till Wi-Fi-nätverket, för att identifiera din telefon.
- 4 Markera kryssrutan **Dela innehåll**.  visas i statusfältet. Din telefon kan nu fungera som mediaserver.
- 5 Anslut datorn eller andra klientenheter till samma Wi-Fi®-nätverk.
- 6 Aktivera klientprogramvara som är installerad på datorn. Hitta och välj telefonen som server.
- 7 En avisering visas i telefonens statusfält. Tryck till på den och ange behörigheter för åtkomst.
- 8 Överför till och visa din telefons innehåll på klientenheter. Det kan ta ett par minuter att visa allt innehåll på klientenheterna om många foto- eller musikfiler sparats på telefonen.
- 9 Tryck på  för att stänga vyn **Anslutna enheter**. Funktionen **Anslutna enheter** förblir aktiv i bakgrunden.
- 10 Koppla från servern genom att gå till vyn **Anslutna enheter** i telefonen och avmarkera kryssrutan **Dela innehåll**.

En klientenhet för vilken du redan har angett behörigheter för åtkomst är en registrerad klientenhet och visas i listan **Registrerade enheter**. En klientenhet som väntar på att du ska bevilja behörigheter för åtkomst visas i listan **Väntande enheter**.

- ! Instruktionerna som beskrivs ovan kan variera beroende på vilken klientenhet det rör sig om. Hänvisa dessutom till användarhandboken för din klientenhet. Om enheten inte kan ansluta, kontrollera att ditt hemnätverk fungerar.

Ange åtkomstbehörigheter för en väntande klientenhet

- 1 Tryck till på  och hitta sedan och tryck till på **Anslutna enheter** på Startskärmen.
- 2 Välj en klientenhet i listan med **Väntande enheter**.
- 3 Välj åtkomstbehörighetsnivå.

Ändra namnet på en registrerad klientenhet

- 1 Tryck till på  och hitta sedan och tryck till på **Anslutna enheter** på Startskärmen.
- 2 Välj en klientenhet i listan med **Registrerade enheter**, välj sedan **Ändra namn**.
- 3 Skriv in ett nytt namn för klientenheten.

Ändra åtkomstnivå för en registrerad klientenhet

- 1 Tryck till på , hitta och tryck sedan till på **Anslutna enheter** på Startskärmen.
- 2 Välj en klientenhet i listan med **Registrerade enheter**.
- 3 Tryck till på **Ändra åtkomstnivå** och välj ett alternativ.

Få mer information om att dela innehåll

- När **Anslutna enheter**-vyn är öppen, tryck till på **Hjälp** för att få information om hur du delar innehåll i telefonen med klientenheter.

Dela din telefons mobila dataanslutning

Du kan dela din telefons mobila dataanslutning med en enda dator genom att använda en USB-kabel. Denna procedur kallas för USB-delning (på engelska: tethering). Du kan också dela telefonens dataanslutning med upp till åtta enheter samtidigt, genom att omvandla din telefon till en bärbar Wi-Fi®-hotspot.

När din telefon delar sin dataanslutning kan följande ikoner visas i statusfältet eller i meddelandepanelen:



USB-delning är aktiv



Bärbar Wi-Fi®-hotspot är aktiv



Både USB-delning och bärbar hotspot är aktiva

Dela din telefons dataanslutning med en USB-kabel

- 1 Använd den USB-kabel som medföljde telefonen för att ansluta telefonen till en dator.
- 2 Knacka på  från din Startskärmen.
- 3 Leta reda på och knacka på **Inställningar > Trådlöst och nätverk > Internetdeln.&bärb. hotspot**.
- 4 Markera kryssrutan **USB-sammanlänkning**. Telefonen börja dela sin mobila nätverksdataanslutning med datorn via USB-anslutningen. Ett pågående meddelande visas i statusfältet och i meddelandepanelen.
- 5 Avmarkera kryssrutan **USB-sammanlänkning** eller koppla från USB-kabeln för att stoppa delning av din dataanslutning.

- ! Du kan inte dela din telefons dataanslutning och SD-kort via en USB-kabel samtidigt. Om du använder din USB-anslutning för att göra ditt SD-kort tillgängligt för din dator måste du först avaktivera denna anslutning innan du kan börja dela din telefons dataanslutning. Se *Ansluta telefonen till en dator* på sidan 107.
- 💡 Du kan förbereda din dator för att upprätta en nätverksanslutning via USB-kabel. Gå till android.com/tether för senaste information om vilka operativsystem som har stöd för Internetdelning med USB (tethering) och hur du konfigurerar dem.

Dela din telefons dataanslutning som en bärbar Wi-Fi®-hotspot

- 1 Knacka på  på Startskärmen.
- 2 Leta reda på och knacka på **Inställningar > Trådlöst och nätverk > Internetdeln.&bärb. hotspot**.
- 3 Markera kryssrutan **Mobil Wi-Fi-surfunkt**. Telefonen börjar sända sitt Wi-Fi®-nätverksnamn (SSID). Du kan nu ansluta till detta nätverk med upp till åtta datorer eller andra enheter.
- 4 Avmarkera kryssrutan **Mobil Wi-Fi-surfunkt** när du vill sluta dela din dataanslutning via Wi-Fi®.

Ändra namn på eller säkra din bärbara hotspot



- 1 Knacka på  på Startskärmen.
- 2 Leta reda på och knacka på **Inställningar** > **Trådlöst och nätverk** > **Internetdeln.&bärb. hotspot**.
- 3 Se till att kryssrutan **Mobil Wi-Fi-surfpunkt** är markerad.
- 4 Knacka på **Inställningar för mobil Wi-Fi-surfpunkt** > **Konfigurera Wi-Fi-surfpunkt**.
- 5 Ange **Nätverks-SSID** för nätverket.
- 6 Knacka på fältet **Säkerhet** för att välja en säkerhetstyp.
- 7 Skriv in ett lösenord om det behövs.
- 8 Knacka på **Spara**.

Virtuella privata nätverk (VPN)

Använd din telefon för att ansluta till virtuella privata nätverk (VPN) så att du kan få åtkomst till resurser i ett skyddat lokalt nätverk utifrån det faktiska nätverket. VPN-anslutningar används exempelvis ofta av företag och utbildningsinstitut för användare som behöver få åtkomst till intranät och andra interna tjänster när de befinner sig utanför det interna nätverket, t.ex. när de är på resande fot.

VPN-anslutningar kan konfigureras på många sätt, beroende på nätverket. Vissa nätverk kräver att du överför och installerar ett säkerhetscertifikat i telefonen. Se *Ansluta telefonen till en dator* på sidan 107 för mer information om hur man överför innehåll till telefonen. Kontakta företagets eller organisationens nätverksadministratör om du behöver detaljerad information om hur man konfigurerar en anslutning till ditt VPN-nätverk.

Lägga till ett virtuellt privat nätverk

- 1 Tryck till på  på Startskärmen.
- 2 Hitta och tryck till på **Inställningar** > **Trådlöst och nätverk** > **VPN-inställningar**.
- 3 Tryck till på **Lägg till VPN**.
- 4 Välj vilken typ av VPN som ska läggas till.
- 5 Ange dina VPN-inställningar.
- 6 Tryck på  och tryck till på **Spara**.

Ansluta till ett virtuellt privat nätverk

- 1 Tryck till på  på Startskärmen.
- 2 Hitta och tryck till på **Inställningar** > **Trådlöst och nätverk** > **VPN-inställningar**.
- 3 Tryck till på det VPN du vill ansluta till i listan med tillgängliga nätverk.
- 4 Ange den information som krävs.
- 5 Tryck till på **Anslut**.

Koppla ner sig från ett virtuellt privat nätverk

- 1 Dra statusfältet nedåt.
- 2 Knacka på meddelandet för VPN-anslutningen för att stänga av den.

Webbläsare







Använd din webbläsare för att visa och navigera på webbsidor, lägga till sidor som bokmärken och skapa genvägar till din startskärm. Du kan öppna flera webbläsarfönster samtidigt och använda zoomfunktionen när du visar en webbsida.

Öppna webbläsaren

- 1 Tryck till på  på Startskärmen.
- 2 Hitta och tryck till på .

Verktysfält

Alternativen i verktysfältet gör det enkelt att använda webbläsaren:

	Öppna ett nytt webbläsarfönster
	Lägga till, öppna eller redigera ett bokmärke. Visa de mest besökta webbsidorna eller öppna webbsidor från webbläsarhistoriken
	Visa öppna fönster
	Uppdatera den aktuella webbsidan
	Gå framåt en sida i webbläsarhistoriken
	Öppna en meny för att se fler alternativ

Öppna verktysfältet

- Tryck på  i webbläsaren.

Surfa på webben

Söknings- och adressfält

Använd söknings- och adressfältet för att bläddra på webben:



- 1 Visa hämtningsförloppet för den aktuella webbsidan
- 2 Skriv in ett sökord för att söka en webbsida eller skriv in en webbsidesadress för att ladda en webbsida
- 3 Avbryt hämtningen av den aktuella webbsidan

- 💡 När en sida har hämtats kan du skapa ett bokmärke för den genom att knacka på bokmärkesikonen  bredvid söknings- och adressfältet.

Gå till en webbsida

- 1 I webbläsaren, knacka på textfältet i sök- och adressfältet för att aktivera knappsatsen.
- 2 Skriv en webbadress.
- 3 Knacka på .

Söka på en webbsida

- 1 Knacka i söknings- och adresstextfältet så visas knappsatsen.
- 2 Skriv ett sökord.
- 3 Knacka på .

Avsluta webbläsaren

- Tryck på  medan du använder webbläsaren.
- 💡 Om du öppnar webbläsaren igen visas den på samma sätt som när du avslutade den, med samma antal fönster, samma placering och samma zoomnivå.

Navigera på webbsidor

Välja en länk



- Om du vill välja en länk på en webbsida knackar du på länken. Den valda länken markeras i orange och webbsidan laddas när du släpper fingret.
- 💡 Om du väljer en länk av misstag innan du släpper fingret kan du avmarkera den genom att dra fingret bort tills länken inte längre är markerad.

Gå till föregående sida när du surfar

- Tryck på .

Zooma in eller ut på en webbsida

Använd en av följande metoder för att zooma in eller ut på en webbsida:

- Peka på ett område på sidan med två fingrar samtidigt och knip ihop dem för att zooma ut eller sära dem för att zooma in.
- Dra fingret på skärmen för att visa zoomkontrollen. Knacka på ikonen  för att zooma in eller knacka på  för att zooma ut.
- Dubbelknacka för att zooma in på webbsidan eller dubbelknacka igen för att zooma ut.

Uppdatera den aktuella webbsidan

- 1 Tryck på .
- 2 Knacka på **Uppdatera**

Lägga till en genväg till en webbsida på startskärmen

- 1 När du visar en webbsida trycker du på .
- 2 Tryck till på **Bokmärken > Lägg t..**
- 3 Om du vill kan du redigera namnet och webbadressen. Tryck till på **OK** när du är klar.
- 4 Håll bokmärket intryckt för att öppna en meny.
- 5 Tryck till på **Lägg till genväg till Start.**



Dela en länk till den aktuella webbsidan

- 1 Tryck på  medan du använder webbläsaren.
- 2 Knacka på **Mer > Dela sida.**
- 3 Välj en tillgänglig överföringsmetod och följ instruktionerna på skärmen.

Hantera bokmärken

Du kan använda bokmärken för att snabbt komma åt dina favoritwebbplatser och webbplatser som du ofta besöker. Vissa bokmärken kan finnas förinstallerade på telefonen, beroende på nätoperatör.

Lägga till ett bokmärke för en webbsida

- 1 Tryck på  när en webbsida visas.
 - 2 Tryck till på **Bokmärken > Lägg t..**
 - 3 Om du vill kan du redigera namnet och webbadressen.
 - 4 Tryck till på **OK** när du är klar.
- 💡 Du kan också lägga till ett bokmärke för en webbsida genom att trycka till på ikonen  till höger om sök- och adressfältet.

Öppna ett bokmärke

- 1 Tryck på  när webbläsaren är öppen.
- 2 Tryck till på **Bokmärken**.
- 3 Tryck till på det bokmärke som du vill öppna.

Redigera ett bokmärke

- 1 Tryck på  när webbläsaren är öppen.
- 2 Tryck till på **Bokmärken**.
- 3 Rör vid och håll kvar fingret på ett bokmärke om du vill öppna en meny.
- 4 Tryck till på **Redigera bokmärke**.
- 5 Redigera namnet och webbadressen efter önskemål.
- 6 Tryck till på **OK** när du är klar.

Ta bort ett bokmärke

- 1 Tryck på  när webbläsaren är öppen.
- 2 Tryck till på **Bokmärken**.
- 3 Rör vid och håll kvar fingret på ett bokmärke för att öppna en meny.
- 4 Tryck till på **Ta bort bokmärke** om du vill ta bort det valda bokmärket.

Lägga till ett bokmärke för en tidigare besökt webbsida

- 1 Tryck på  när webbläsaren är öppen.
- 2 Tryck till på **Bokmärken**.
- 3 Tryck till på fliken **Historik**, eller fliken **Mest besökta**, om du vill se en lista över tidigare besökta webbsidor.
- 4 Tryck till på ikonen  till höger om webbsidan som du vill lägga till som bokmärke.

Hantera text och bilder

Söka efter text på en webbsida

- 1 Tryck på  när en webbsida visas.
- 2 Knacka på **Mer > Sök på sidan**.
- 3 Skriv din söktext. Matchande tecken visas markerade med grönt.
- 4 Knacka på vänster- eller högerpilen för att gå till föregående eller nästa matchande objekt.
- 5 Knacka på  när du vill stänga sökfältet.

Kopiera text från en webbsida

- 1 Leta upp den text du vill kopiera.
- 2 Tryck på .
- 3 Tryck till på **Mer > Markera text**.
- 4 Placera fingret i början av den text du vill markera och dra det till önskad slutpunkt. Den text du väljer blir markerad.
- 5 Tryck till på den markerade texten om du vill kopiera den.
- 6 Om du vill klistra in text i ett e-postmeddelande, SMS eller MMS rör du vid och håller kvar textfältet i relevant applikation och trycker till på **Klistra in** på menyn som visas.

Spara en bild

- 1 Rör vid och håll kvar önskad bild tills det visas en meny.
- 2 Knacka på **Spara bild**.

Flera fönster

Åtta webbläsarfönster kan vara öppna samtidigt. Till exempel kan du logga in på din webbmail i ett fönster och läsa nyheter i ett annat. Det är enkelt att växla mellan fönstren.

Öppna ett nytt webbläsarfönster

- 1 Tryck på  när webbläsaren är öppen.
- 2 Tryck till på **Nytt fönster**.

Öppna en länk i ett nytt webbläsarfönster

- 1 Rör vid och håll kvar en länk tills det visas en meny.
- 2 Knacka på **Öppna i nytt fönster**.

Växla mellan fönster i webbläsaren

- 1 Tryck på  när webbläsaren är öppen.
- 2 Tryck till på **Fönster** om du vill visa en lista med alla öppna fönster.
- 3 Tryck till på det fönster som du vill växla till.

Hämta från Internet

Du kan hämta program och innehåll när du surfar på Internet med hjälp av webbläsaren i telefonen. Oftast måste du klicka på en länk för hämta önskad fil och sedan hämtas den automatiskt.

Visa hämtade filer

- 1 Tryck på  när webbläsaren är öppen.
- 2 Tryck till på **Mer > Hämtningar**.

Avbryta en pågående hämtning

- 1 Tryck på  när webbläsaren är öppen.
- 2 Tryck till på **Mer > Hämtningar**.
- 3 Markera kryssrutan bredvid den hämtningsfil du vill radera.
- 4 Tryck till på **Avbryt**.

Webbläsarinställningar

Ändra webbläsarens inställningar

- 1 Tryck på  när webbläsaren är öppen.
- 2 Tryck till på **Mer > Inställningar**.

Anpassa webbsidor automatiskt

Alternativet för automatisk anpassning gör det lättare för dig att läsa stora webbplatser med text och bilder, så som webbplatser med nyheter. Om du t.ex. zoomar in på en webbsida när automatisk anpassning är aktiverat, justeras texten automatiskt till den nya skärmstorleken. Om automatisk anpassning är inaktiverat kanske du behöver bläddra sidledes för att läsa en fullständig mening.

Anpassa webbsidor automatiskt

- 1 Tryck på  när webbläsaren är öppen.
- 2 Tryck till på **Mer > Inställningar > Autoanpassa sidor**.

Musik

Få ut det mesta av musikspelaren. Lyssna på och ordna musik, ljudböcker och poddsändningar som du har överfört till minneskortet från en dator, eller köpt och hämtat från onlinebutiker.

- 💡 Installera programmet Media Go™ på datorn och överför innehåll till och från minneskortet i din telefon. Media Go™ kan hämtas från www.sonyericsson.com/support. Mer information finns i avsnittet *Ansluta telefonen till en dator* på sidan 107.

Kopiera mediefiler till ditt minneskort









Kopiera allt ditt favoritmedieinnehåll från datorn till telefonen och börja använda telefonens underhållningsfunktioner fullt ut. Det är enkelt att överföra musik, foton, videoklipp och andra filer. Bara anslut telefonen till en dator med en USB-kabel och använd en av följande metoder:

- Använd ett filhanteringsprogram, exempelvis Utforskaren i Windows.
Se *Dra och släpp innehåll mellan telefonen och datorn med USB-kabeln* på sidan 107
- Använd datorprogrammet Media Go™.
Se *Media Go™* på sidan 109

Se *Ansluta telefonen till en dator* på sidan 107 för mer allmän information om att ansluta telefonen och överföra filer.

Använda musikspelaren

Spela upp ljudinnehåll

- 1 Tryck till på  på Startskärmen. Om  inte visas på Startskärmen, tryck till på , hitta och tryck till sedan på .
- 2 Tryck till på  för att öppna musikbiblioteket.
- 3 Tryck till på  för att bläddra i ljud efter artist. Tryck till på  för att bläddra efter album. Tryck till på  för att bläddra efter spellista. Tryck till på  om du vill bläddra i ljudbiblioteket efter låt.
- 4 Bläddra till en låt genom att bläddra upp eller ner.
- 5 Tryck till på en låt för att spela upp den.

Musikspelaren – översikt



1	Bläddra bland musiken på ditt minneskort
2	Tryck till på oändlighetsknappen för att hitta relaterad information online
3	Omslag (om tillgängligt)
4	Gå till föregående låt i den aktuella uppspelningskön eller snabbspola tillbaka
5	Uppspelnings- och pausknapp
6	Förloppsindikator – dra eller tryck till för att spola snabbt framåt eller bakåt
7	Förfluten tid för aktuell låt
8	Gå till nästa låt i den aktuella uppspelningskön eller snabbspola framåt
9	Visa aktuell uppspelningskö

Byta spår

- Knacka på  eller  i musikspelaren.

Pausa en låt

- Knacka på  i musikspelaren.

Snabbspola musik framåt och bakåt

- Peka på och håll in  eller  i musikspelaren.
- 💡 Du kan även dra förloppsindikatorn till höger eller vänster.

Justera ljudvolymen

- När musikspelaren spelar upp en låt, tryck på volymknappen.



Förbättra ljudet med equalizer

- 1 När musikspelaren är öppen trycker du på .
- 2 Tryck till på **Equalizer**.
- 3 Välj en musikstil.



Visa aktuell uppspelningsskö

- Knacka på  i musikspelaren.

Minimera musikspelaren

- När musikspelaren spelar upp trycker du på  för att gå till föregående skärm, eller tryck på  för att gå till Startskärmen. Musikspelaren fortsätter uppspelningen i bakgrunden.



Gå tillbaka till musikspelaren när den används i bakgrunden

- 1 Dra statusfältet nedåt för att öppna panelen Aviseringar.
 - 2 Öppna musikspelaren genom att trycka till på låttiteln.
- 💡 Du kan också trycka på och hålla nere  och sedan trycka till på  för att återgå till musikspelaren.

Ta bort en låt

- 1 Öppna musikspelarbiblioteket och bläddra till låten som du vill radera.
 - 2 Rör vid och håll kvar låttiteln och tryck sedan till på **Radera**.
- 💡 Du kan också radera album på det här sättet.

Ta bort en eller flera låtar samtidigt

- 1 Tryck till på  i musikspelaren.
- 2 Tryck på .
- 3 Tryck till på **Radera flera**.
- 4 Välj en eller flera låtar som du vill radera.
- 5 Tryck till på **Radera**.

Dela en låt

- 1 När du bläddrar dina låtar i musikspelarbiblioteket, rör vid och håll kvar en låttitel.
 - 2 Knacka på **Skicka**.
 - 3 Välj en tillgänglig överföringsmetod och följ instruktionerna på skärmen.
- 💡 Du kan också dela album och spellistor på det här sättet.
 - ! Det kan innebära att det inte går att kopiera, skicka eller överföra upphovsrättsskyddat material.



Dela en eller flera låtar samtidigt

- 1 Tryck på  när du bläddrar bland dina spår i musikspelarbiblioteket.
 - 2 Knacka på **Skicka flera**.
 - 3 Knacka på en eller flera låtar som du vill dela.
 - 4 Knacka på **Skicka**.
 - 5 Välj en tillgänglig överföringsmetod och följ instruktionerna på skärmen.
- ! Det kan innebära att det inte går att kopiera, skicka eller överföra upphovsrättsskyddat material.

Musikspelarwidget

Musikspelarwidgeten är en miniatyrapplikation som ger dig direkt åtkomst till musikspelaren från Startskärmen. Du måste lägga till widgeten på Startskärmen innan du kan använda den.

Lägga till musikspelarwidgeten på din startskärm

- 1 Tryck till på  på Startskärmen.
- 2 Tryck till på **Lägg till > Widgetar**.
- 3 Tryck till på .

Upptäcka relaterat ljudinnehåll

I musikspelaren kan du upptäcka ljudinnehåll som är relaterat till den artist som du lyssnar på genom att trycka till på oändlighetsknappen .







När du bläddrar eller lyssnar på musik kan du söka efter ljudinnehåll som är relaterat till en viss artist. Musikspelaren söker efter och visar resultat från följande:

- Hitta musikvideo på YouTube™
- Söka efter artistinformation på Wikipedia
- Söka efter låttexter på Google
- Söka efter karaokevideoklipp på YouTube™

Spela musik i slumpmässig ordning

Du kan spela upp spåren i spellistan i slumpmässig ordning. En spellista kan till exempel vara en lista som du har skapat själv eller ett album.

Spela upp låtar i slumpmässig ordning



- 1 Tryck till på  i musikspelaren.
 - 2 Tryck till på  och navigera till ett album eller tryck till på  och bläddra till en spellista.
 - 3 Öppna albumet eller spellistan genom att trycka till på dess namn.
 - 4 Tryck till på .
-  Du kan också trycka till på  och blanda alla låtar i listan.

Spellistor



Musikspelaren skapar automatiskt **Smarta spellistor** på fliken med spellistan  i musikspelarbiblioteket. I musikspelaren skapas även en spellista (som kallas för **Mest spelade**) med de mest spelade låtarna för varje artist i musikbiblioteket. Du kan skapa egna spellistor med musiken på minneskortet.

Dessutom kan du kopiera spellistor från en dator till minneskortet om du har applikationen Media Go™ installerad på datorn. När du ansluter till och kopplar ihop telefonen med datorn med en USB-kabelanslutning visas ditt minneskort i applikationen Media Go™ på datorn. Mer information finns i *Ansluta telefonen till en dator* på sidan 107.



Spela upp smarta spellistor

- 1 Tryck till på  i musikspelaren.
- 2 Tryck till på .
- 3 Tryck till på en spellista under **Smarta spellistor**.
- 4 Tryck till på en låt för att spela upp den.

Spela upp en artists mest spelade låtar

- 1 Knacka på  i musikspelaren.
- 2 Knacka på  och sedan på en artist.
- 3 Knacka på **Mest spelade**. Det visas upp till tio låtar från en artist.
- 4 Knacka på en låt för att spela upp den.



Skapa din egen spellista

- 1 Tryck till på  i musikspelaren.
- 2 Om du vill lägga till en artist, ett album eller en låt i en spellista, rör du vid och håller kvar fingret på artistnamnet eller på titeln på albumet eller låten och då öppnas en meny.
- 3 Tryck till på **Lägg till i spellista > Skapa ny spellista**.
- 4 Skriv in namnet på spellistan och tryck till på **OK**. Du har nu skapat en spellista och lagt till en artist, ett album eller en låt i den spellistan. Visa dina spellistor genom att trycka till på  i musikspelarbiblioteket.

Lägga till låtar till en spellista

- 1 När du bläddrar i musikspelarbiblioteket, rör vid och håll kvar namnet på artisten eller namnet på albumet eller låten som du vill lägga till.
- 2 Tryck till på **Lägg till i spellista**.
- 3 Tryck till på namnet på spellistan där du vill lägga till artisten, albumet eller låten. Artisten, albumet eller låten läggs till i spellistan.

Spela upp egna spellistor

- 1 Knacka på  i musikspelaren.
- 2 Knacka på .
- 3 Knacka på en spellista under **Mina spellistor**.
- 4 Knacka på en låt för att spela upp den.

Ta bort en låt från en spellista

- 1 I en spellista, rör vid och håll kvar titeln på den låt som du vill radera.
- 2 Knacka på **Radera från spellista**.

Radera en spellista

- 1 Tryck till på  och välj sedan **Spellistor** i musikspelaren.
- 2 Rör vid och håll kvar fingret på spellistan du vill radera.
- 3 Tryck till på **Radera**.
- 4 Bekräfta genom att trycka till på **Radera** igen.

TrackID™-teknik

Använd musikigenkännings-tjänsten TrackID™ för att identifiera en låt som du hör spelas upp i din omgivning. Spela bara in ett kort exempel på låten så får du information om artist, titel och album inom ett par sekunder. Du kan också köpa låtar som identifieras av TrackID™. Använd TrackID™-teknik i ett tyst område för bästa resultat. Om du inte kan använda detta program, se *Jag kan inte använda Internetbaserade tjänster* på sidan 124.

- ! TrackID™-programmet och TrackID™-tjänsten stöds inte i alla länder eller områden och inte heller av alla operatörer i alla områden.



Öppna programmet TrackID™

- 1 Knacka på  på Startskärmen.
- 2 Leta reda och knacka på **TrackID™** .

Söka efter låtinformation

- 1 Håll telefonen riktad mot musikkällan när programmet **TrackID™** öppnas.
- 2 Knacka på **Spela in**. Resultaten visas som låtinformation på resultatskärmen.
- 3 Tryck på  för att återgå till startskärmen för **TrackID™**.

Visa listor i TrackID™

- 1 När applikationen **TrackID™** är öppen, tryck till på fliken . Den första gången du visar en lista är den inställd till ditt eget område.
- 2 Tryck till på  > **Regioner** för att se listor med de mest populära sökningarna i andra områden.
- 3 Välj land eller område.

Använda resultat från TrackID™

Låtinformation visas när en låt hittas vid en TrackID™-sökning. Du kan välja att köpa låten, rekommendera den på Facebook™, hitta relaterat innehåll på tjänsten YouTube™ eller få mer information om låtens artist.



Köpa en låt med TrackID™-teknik

- 1 Knacka på en låttitel när programmet **TrackID™** är öppet.
 - 2 Knacka på **Hämta** på låtinformationsskärmen.
 - 3 Slutför inköpet genom att följa anvisningarna i telefonen.
- ! Köptjänsten kanske inte stöds i alla länder/områden, av alla nät och/eller av alla operatörer i alla områden.

FM-radio

Du kan söka efter och lyssna på FM-radiostationer och spara dem som favoriter. Du kan lyssna på radio i en bärbar handsfree, i hörlurar och ur telefonens högtalare. Bärbar handsfree och hörlurar måste kopplas till telefonen eftersom de fungerar som FM-radions antenn. När du öppnar FM-radion visas tillgängliga kanaler automatiskt. Om en kanal har RDS-information visas den efter några sekunder när du har börjat lyssna.

Starta FM-radion

- 1 Anslut en bärbar handsfree eller hörlurar till din telefon.
 - 2 Knacka på  från din Startskärmen.
 - 3 Leta reda på och knacka på **FM-radio** . Tillgängliga kanaler visas när du rullar genom frekvensbandet.
- ! Du måste ansluta en bärbar handsfree eller hörlurar eftersom de fungerar som antenn.

FM-radio – översikt

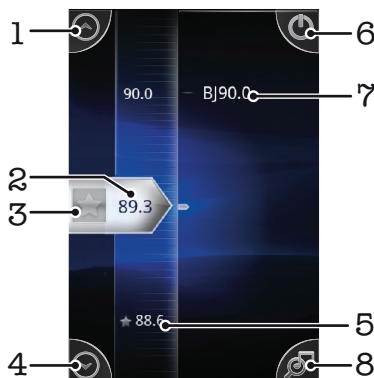

1	Gå uppåt till föregående favorit (tillgängligt om du har sparat favoriter)
2	Aktuell frekvens
3	Spara eller ta bort en kanal ur favoriterna
4	Gå nedåt till nästa favorit (tillgängligt om du har sparat favoriter)
5	En sparad favoritkanal
6	På/av-knapp för radio
7	RDS-information (Radio Data System) – inte tillgängligt i alla länder/områden
8	Öppna applikationen TrackID™

Byta radiokanal

Du kan byta kanal genom att:

- Snärta upp och ned.
- Dra.
- Tryck till på en kanal eller RDS-informationen om den finns tillgänglig (stationsidentifiering).

Använda dina favoritradiokanaler

Du kan spara radiostationer som du ofta lyssnar på som favoriter. Det gör att du snabbt kan byta kanal på radion.



Spara en kanal som favorit

- 1 Öppna radion och navigera till kanalen som du spara som favorit.
- 2 Knacka på .

Ta bort en kanal ur favoriterna

- 1 Öppna radion och navigera till kanalen som du vill ta bort ur favoriterna.
- 2 Tryck till på .

Byta mellan favoritkanaler

- Knacka på  eller  när radion visas.
- ! Du måste lagra minst två kanaler som favoriter för att kunna byta mellan favoriter.

Göra en ny sökning efter radiokanaler

Om du har rört dig till en annan plats eller om mottagningen har förbättrats där du befinner dig, kan du göra en ny sökning efter radiokanaler.

- ! Sparade favoriter påverkas inte av en ny sökning.

Starta en ny sökning efter radiokanaler

- 1 Tryck på  när radion visas.
- 2 Knacka på **Sök efter kanaler**. Hela frekvensbandet genomsöks och alla tillgängliga kanaler visas.

Växla mellan högtalare och handsfree

Du kan välja att lyssna på radio i en bärbar handsfree, i hörlurar och ur telefonens högtalare.



Växla mellan högtalare och handsfree

- 1 Tryck på  när radion visas.
- 2 Knacka på **Spela upp i högtalaren**.
- 3 Om du vill spela upp ljudet i din bärbara handsfree eller hörlurarna igen trycker du på  och knackar på **Spela upp i handsfree**.

Identifiera låtar på radion med TrackID™

Använd **TrackID™**-teknik för att identifiera låtar när de spelas upp på telefonens FM-radio.

Identifiera en låt på FM-radion med TrackID™

- 1 När låten spelas upp på telefonens FM-radio, tryck till på .
 - 2 En förloppsindikator visas när TrackID™-applikationen samplar låten. Om det fungerar får du ett låtresultat eller en lista med möjliga låtar.
 - 3 Tryck på  för att återgå till FM-radion.
- ! TrackID™-applikationen och TrackID™-tjänsten stöds inte i alla länder eller områden och inte heller av alla nätoperatörer i alla områden.

Ta foton och spela in videoklipp

Ta ett foto eller spela in ett videoklipp med kameran i telefonen. Du kan hålla kameran horisontellt eller vertikalt. Alla foton och videoklipp sparas automatiskt på minneskortet. Dela foto eller videoklipp med vänner eller överför foton och videoklipp till en webbtjänst. Kameran har den mycket känsliga Exmor R-sensorn som gör det möjligt att framställa foton och videoklipp med skärpa även under dåliga belysningsförhållanden.

Kamerakontroller

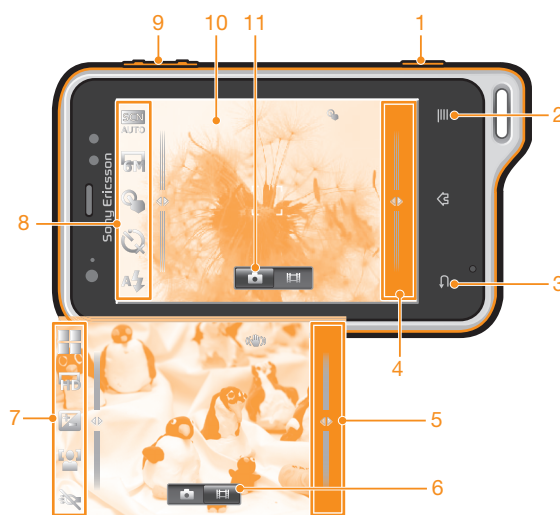

1	Kameraknappen. Aktivera kameran/Ta foton/Spela in videoklipp
2	Visa alla inställningar
3	Gå tillbaka ett steg eller stäng av kameran
4	Visa foton och videoklipp (stillbildskamera)
5	Visa foton och videoklipp (videokamera)
6	Aktivera videofunktionen
7	Inställningsfält (videokamera)
8	Inställningsfält (stillbildskamera)
9	Zooma in eller ut
10	Huvudkameraskärm
11	Aktivera funktionen för stillbildskamera

Aktivera kameran



- Håll kameraknappen intryckt.

Stänga kameran







- Tryck på ↶ från huvudkameraskärmen.

Använda stillbildskameran

Ta ett foto med kameraknappen

- 1 Knacka på  och leta sedan reda och knacka på  på startskärmen.
- 2 Knacka på  om stillbildskameran inte är markerad.
- 3 Tryck ned kameraknappen halvvägs för att aktivera autofokus.
- 4 När fokusramen blir grön trycker du ned kameraknappen helt.

Ta ett foto genom att trycka till på skärmen

- 1 Tryck till på  och hitta sedan och tryck till på  på startskärmen.
 - 2 Tryck till på  om stillbildskameran inte är vald.
 - 3 Tryck på  för att visa alla inställningar.
 - 4 Tryck till på **Vidrör skärmen för att ta kort** och välj **På** om det inte redan är markerat.
 - 5 Tryck till på en plats på skärmen. Fotot tas så fort du släpper med fingret.
- ! Var försiktig så att du inte rör vid ,  eller andra ikoner när du trycker till på skärmen för att ta ett foto.

Använda zoomfunktionen

- När kameran är öppen trycker du uppåt eller nedåt på volymknappen för att zooma in eller ut.



Använda stillbildskamerans blix

- 1 Tryck på  när kameran är öppen.
- 2 Knacka på **Blixt** och välj önskad blixinställning.
- 3 Ta fotot.

Visa foton

- 1 När kameran är öppen drar du miniatyrfältet åt vänster. Miniatyrfältet finns till höger på skärmen.
- 2 Bläddra uppåt eller nedåt för att bläddra bland dina foton och videoklipp. Videoklipp visas med .
- 3 Tryck till på det foto som du vill visa.
- 4 Bläddra åt vänster eller höger för att bläddra bland andra foton och videoklipp.





Radera ett foto

- 1 När kameran är öppen drar du miniatyrfältet åt vänster för att visa alla foton och videoklipp. Miniatyrfältet finns till höger på skärmen.
- 2 Knacka på det foto som du vill radera.
- 3 Tryck på  och knacka sedan på .

Ansiktsavkänning

Med ansiktsavkänning kan du lägga fokus på ett ansikte som inte är mitt i bilden. Kameran kan automatiskt avkänna upp till fem ansikten. Ansiktena visas med vita ramar. En gul ram visar vilket ansikte som kameran fokuserar på. Fokus hamnar på det ansikte som är närmast kameran. Du kan också välja vilket ansikte som kameran ska fokusera på genom att knacka på någon av ramarna.

Använda ansiktsavkänning

- 1 Tryck till på  och hitta sedan och tryck till på  på startskärmen.
- 2 Tryck till på  om stillbildskameran inte är vald.
- 3 Tryck på  för att visa alla inställningar.
- 4 Tryck till på **Bildläge > Normal**.
- 5 Tryck till på **Fokusläge > Ansiktsigenkänning**.

Ta ett foto med ansiktsavkänning

- 1 Rikta kameran mot ditt motiv när kameran är öppen och **Ansiktsigenkänning** är inställt. Upp till fem ansikten kan avkännas och varje avkänt ansikte ramas in.
- 2 Knacka på den ram du vill välja som fokus. Knacka inte om du vill att kameran ska välja fokus automatiskt.
- 3 Tryck ned kameraknappen halvvägs. En grön ram visar vilket ansikte som är i fokus.
- 4 Tryck ned fotoknappen helt när du vill ta ett foto.

Leendeavkänning

Med funktionen för leendeavkänning kan du ta en bild av ett ansikte precis när personen ler mot dig. Kameran kan känna igen upp till fem ansikten och väljer ett av ansiktena för leendeavkänning och autofokus. En grön ram visar vilket ansikte som är valt. När den personen ler tas bilden automatiskt.

Aktivera leendeavkänning



- 1 Knacka på  och leta sedan reda och knacka på  på startskärmen.
- 2 Knacka på  om stillbildskameran inte är markerad.
- 3 Tryck på  för att visa alla inställningar.
- 4 Knacka på **Bildläge > Leendeavkänning**.
- 5 Knacka på **Leendenivå** och välj en inställning.

Ta ett foto med leendeavkänning

- 1 Rikta kameran mot ditt motiv när kameran är öppen och **Leendeavkänning** är inställt. Varje identifierat ansikte får en ram (upp till fem ansikten) Kameran väljer vilket ansikte som fokuseras. En grön ram visar vilket ansikte som är i fokus.
- 2 När personen som är i fokus ler tar kameran ett foto automatiskt.
- 3 Om personen inte ler trycker du ned kameraknappen helt om du vill ta ett foto.

Lägga till geografisk position i foton

Använd geotagging om du vill lägga till den ungefärliga geografiska positionen (en geotagging) i dina foton när du tar dem. Den geografiska positionen fastställs med hjälp av trådlösa nätverk (mobiltelefoninätverk eller Wi-Fi®-nätverk) eller med GPS-teknik.





När  visas på kameraskärmen är geotagging aktiverat, men den geografiska positionen har inte hittats. När  visas är geotagging aktiverat och den geografiska positionen är tillgänglig, så fotot kan geotaggas. Om ingen av dessa två symboler visas är geotaggningsfunktionen inaktiverad.

Aktivera geotagging



- 1 Tryck till på  och hitta sedan och tryck till på  på startskärmen.
- 2 Tryck på  och tryck sedan till på **Geotagg**.
- 3 Tryck till på **På**.
- 4 Tryck till på **OK** om du vill aktivera GPS och/eller trådlösa nätverk.
- 5 Markera de alternativ du vill välja under **Min plats**.
- 6 När du har bekräftat inställningarna trycker du på  för att gå tillbaka till kameraskärmen.
- 7 Kontrollera att din position har hittats. När  visas på kameraskärmen finns din position tillgänglig och ditt foto kan geotaggas.

Använda inställningar för stillbildskamera

Göra inställningar för stillbildskamera

- 1 Knacka på  och leta sedan reda och knacka på  på startskärmen.
- 2 Knacka på  om stillbildskameran inte är markerad.
- 3 Tryck på  för att visa alla inställningar.
- 4 Knacka på den inställning du vill välja.

Anpassa inställningspanelen för stillbildskameran

- 1 När kameran är öppen trycker du på  om du vill visa alla inställningar.
 - 2 Håll inställningen som du vill flytta intryckt och dra den till önskad position.
-  Om du drar inställningen utanför inställningspanelen avbryts ändringen.

Inställningar för stillbildskamera – översikt

Bildläge

Välj hur du vill ta fotot



Normal



Motiv-igenkänning

Kameran fastställer vilket motiv som är det mest lämpliga. En motivikon och text visas när motivet har valts.



Leendeavkänning

Fånga ett ansikte mitt i leendet. Kameran kan känna igen upp till fem ansikten och väljer ett av ansiktena för leendeavkänning och autofokus. När den personen ler tas bilden automatiskt.

Fokusläge

Fokusfunktionen avgör vilken del av ett foto som ska vara i skärpa. När kontinuerligt autofokus är på justerar kameran fokus kontinuerligt så att området inom den vita fokusramen förblir i skärpa.



Enkelt autofokus

Kameran fokuserar automatiskt på det valda motivet. Kontinuerligt autofokus är på. Rör vid och håll kvar fingret på kameraskärmen, den vita fokusramen blir grön när skärpan är inställd. Fotot tas när du släpper med fingret.



Multiautofokus

Fokus ställs automatiskt in på flera områden på bilden. Rör vid och håll kvar fingret på kameraskärmen, den vita fokusramen blir grön när skärpan är inställd. Fotot tas när du släpper med fingret. Kontinuerligt autofokus är av.



Makro

Autofokus för extrema närbilder. Kontinuerligt autofokus är på. Rör vid och håll kvar fingret på kameraskärmen, den vita fokusramen blir grön när skärpan är inställd. Fotot tas när du släpper med fingret.



Ansiktsigenkänning

Kameran känner automatiskt av upp till fem mänskliga ansikten. Ansiktena visas med ramar på kameraskärmen. Kameran fokuserar automatiskt på det närmaste ansiktet. Du kan också välja ett ansikte att fokusera på genom att trycka till på det på skärmen. Rör vid och håll kvar fingret på kameraskärmen, den vita fokusramen blir grön när skärpan är inställd. Fotot tas när du släpper med fingret. Ansiktsavkänning kan inte användas med alla motivtyper. Kontinuerligt autofokus är på.



Oändlighet

Används vid fotografering på långt avstånd. Fokus ställs in på motiv som befinner sig långt bort. Objekt som befinner sig nära kameran kan bli suddiga. Kontinuerligt autofokus är av.



Pekfokus

Rör vid ett specifikt område på kameraskärmen för att ställa in fokusområdet. Kontinuerligt autofokus är av. Rör vid och håll kvar fingret på kameraskärmen, den vita fokusramen blir grön när skärpan är inställd. Fotot tas när du släpper med fingret.

-  Inställningen är bara tillgänglig i fotograferingsläget **Normal**.

Exponerings-värde



Avgör mängden ljus på fotot du vill ta. Ett högre värde indikerar en ökad ljusmängd.

-  Inställningen är bara tillgänglig i fotograferingsläget **Normal**.

Mätning

Den här funktionen mäter mängden ljus som träffar den bild du vill ta och fastställer automatiskt en välbalanserad exponering.



Mitten

Justera exponeringen till mitten av bilden.



Medel

Beräkna exponeringen efter mängden ljus som träffar hela bilden.



Område

Justera exponeringen på en liten del av bilden du vill ta.

! Inställningen är bara tillgänglig i fotograferingsläget **Normal**.

Vitbalans

Vitbalansinställningen justerar färgbalansen i enlighet med ljusförhållandena.



Auto

Justera färgbalansen automatiskt efter ljusförhållandena.



Starkt ljus

Justerar färgbalansen för varma ljusförhållanden, t.ex. under glödlampor.



Lysrör

Justera färgbalansen för lysrörsbelysning.



Dagsljus

Justera färgbalansen för soliga miljöer utomhus.



Molnigt

Justera färgbalansen för molniga förhållanden.

! Inställningen är bara tillgänglig i fotograferingsläget **Normal**.

Bildstabilisator

Det kan vara svårt att hålla telefonen stadigt när du tar en bild. Med hjälp av stabilisatorn kan du kompensera små handrörelser.



På

Bildstabilisatorn är på. Det tar längre tid att spara tagna bilder när den här funktionen är på.



Av

Ta ett foto med stabilisatorn avstängd.

! Inställningen är bara tillgänglig i fotograferingsläget **Normal**.

Motiv

Med funktionen Motiv kan du använda förprogrammerade inställningar för att snabbt anpassa kameran till olika situationer. Kameran säkerställer bästa möjliga fotokvalitet med ett antal förinställningar som är anpassade till det valda motivet.



Av

Funktionen Motiv är avstängd och det går att ta foton manuellt.



Porträtt

Används för porträttfoton. Inställningarna optimeras för att ge mildare hudtoner.



Landskap

Används för landskapsfoton. Kameran fokuserar på motiv på långt håll. När **Landskap** valts, ändras fokusläge till **Oändlighet**.



Nattmotiv

Används för att fotografera i mörker eller i svagt upplysta miljöer (utan blix). Eftersom exponeringstiden är lång måste kameran hållas stilla eller placeras på en stadig yta. När **Nattmotiv** valts, ändras fokusläge till **Oändlighet**.



Nattporträtt

Används för att porträttfoton i mörker eller i svagt upplysta miljöer (utan blix). Eftersom exponeringstiden är lång måste kameran hållas stilla eller placeras på en stadig yta.



Strand och snö

Använd den här inställningen i ljusa miljöer för att undvika underexponerade foton.



Sport

Använd den här inställningen för fotografering av objekt i rörelse. Den korta exponeringstiden minimerar risken för rörelseoskärpa.



Fest

Använd den här inställningen för fotografering i svagt upplysta miljöer. Detta motiv fångar upp bakgrundsljus eller levande ljus inomhus. Eftersom exponeringstiden är lång måste kameran hållas stilla eller placeras på en stadig yta.



Dokument

Använd detta för fotografering av text eller ritningar. Ger fotot ökad, skarpare kontrast.

! Inställningen är bara tillgänglig i fotograferingsläget **Normal**.

Blix

Använd blixten för att ta foton vid dåliga ljusförhållanden eller i motljus.



Auto

Kameran avgör automatiskt om ljusförhållandena kräver att det används en blix.



Fyllnadsblix

Använd denna inställning när bakgrunden är ljusare än motivet. Detta tar bort oönskade mörka skuggor.



Av

Blixten är avstängd. Ibland får ett foto bättre kvalitet utan blix, även om ljusförhållandena är dåliga. Kameran måste hållas stilla för att fotot ska bli bra när du fotograferar utan blix. Använd självutlösaren för att undvika suddiga foton.



Reducering av röda ögon

Reducerar den röda färgen i ögonen när du tar ett foto.

Upplösning

Välj mellan flera bildstorlekar och bildformat innan du tar bilden. Ett foto med högre upplösning kräver mer minne.



5MP 4:3

Bildstorlek på 5 megapixel med bildformatet 4:3. Lämpligt för foton som du vill visa på icke-bredbildsskärm eller skriva ut med hög upplösning.



3MP 16:9

Bildstorlek på 3 megapixel med bildformatet 16:9. Ett bredbilsformat med hög upplösning. Har högre upplösning än full HD. Lämpligt för foton som du vill visa på bredbildsskärm.



2 MP 4:3

Bildstorlek på 2 megapixel med bildformatet 4:3. Lämpligt för foton som du vill visa på icke-bredbildsskärm.



2 MP 16:9

Bildstorlek på 2 megapixel med bildformatet 16:9. Lämpligt för foton som du vill visa på bredbildsskärm.

Självutlösare

Med hjälp av självutlösaren kan du ta en bild utan att hålla i telefonen. Använd denna funktion för att ta självporträtt eller gruppafoton där alla kan vara med. Du kan också använda självutlösaren för att undvika kameraskakningar under fotograferingen.



På (10 sekunder)

Ange en 10-sekundersfördröjning från det att du trycker till på kameraskärmen tills fotot tas.



På (2 sekunder)

Ange en 2-sekundersfördröjning från det att du trycker till på kameraskärmen tills fotot tas.



Av

Fotot tas så fort du trycker till på kameraskärmen.

Vidrör skärmen för att ta kort

Identifiera ett visst fokusområde genom att röra vid kameraskärmen med fingret. Fotot tas så fort du släpper med fingret.



På

Tryck till på ett område på skärmen om du vill ta ett foto.



Av

Du kan bara ta ett foto genom att trycka på kameraknappen.

Leendenivå

Använd funktionen för nivå av leende för att avgöra vilken typ av leende kameran reagerar på innan du tar ett foto.



Stort leende

Fotot tas bara när ett stort leende identifieras.



Normalt leende

Fotot tas när ett normalt leende identifieras.



Svagt leende

Fotot tas när ett litet leende identifieras.

Geotagg

Märk foton med information om var de togs.



På

När geotagging är på läggs den ungefärliga geografiska positionen till i dina foton när du tar dem. Innan du kan använda geotagging måste du aktivera positionsfunktioner på menyn **Inställningar**. Se *Positionsbestämningstjänster* på sidan 110.

Positionen måste avgöras innan fotot tas för att det ska gå att lägga till geotaggar i ett foto. Din position har fastställts när visas på kameraskärmen. När telefonen söker efter din position visas .



Av

När geotagging är avstängt kan du inte visa positionen där fotot togs

Slutarljud

Välj det ljud som ska låta när du trycker till på kameraskärmen för att ta ett foto.

Tips om hur du använder kameran

Tredelningsregeln

Placera inte motivet mitt i bildrutan. Resultatet blir bättre om du placerar motivet en tredjedel in i bilden.

Var stadig på handen

Undvik suddiga bilder genom att hålla kameran still. Du kan till exempel luta handen eller armen mot något fast objekt.

Gå närmare motivet

Du kan låta motivet fylla hela kameraskärmen genom att komma så nära motivet som möjligt.

Variera dig

Fundera på olika vinklar och avstånd till motivet. Prova att ta några bilder i stående format. Prova olika positioner.

Använd en enkel bakgrund



Med en enkel bakgrund kommer själva motivet mer till sin rätt.

Glöm inte att putsa linsen





Mobiltelefoner används i alla sorters väder och på alla möjliga platser och stoppas ned i fickor och väskor. Kameralinsen kan därför lätt bli smutsig och täckt med fingeravtryck. Använd en mjuk trasa för att rengöra linsen.

Använda videokameran







Spela in ett videoklipp med kameraknappen

- 1 Knacka på  och leta sedan reda och knacka på  på startskärmen.
- 2 Knacka på  om videokameran inte är markerad.
- 3 Tryck på kameraknappen om du vill starta inspelning av ett videoklipp.
- 4 Tryck på kameraknappen igen för att avsluta inspelningen.



Spela in ett videoklipp genom att knacka på skärmen

- 1 Knacka på  och leta sedan reda och knacka på  på startskärmen.
- 2 Knacka på  om videokameran inte är markerad.
- 3 Tryck på  för att visa alla inställningar.
- 4 Knacka på **Vidrör skärmen för att ta kort** och välj **På** om det inte redan är markerat.
- 5 Börja spela in genom att knacka på skärmen.
- 6 Sluta spela in genom att knacka på skärmen.

Visa dina inspelade videoklipp





- 1 Knacka på  och leta sedan reda och knacka på  på startskärmen.
 - 2 Dra miniatyrfältet (till höger på skärmen) åt vänster för att visa alla foton och videoklipp.
 - 3 Snärta uppåt eller nedåt för att bläddra bland dina foton och videoklipp. Videoklipp visas med .
 - 4 Knacka på det videoklipp som du vill visa.
 - 5 Knacka på  för att spela ett videoklipp.
-  När ett videoklipp är pausat kan du trycka på  för att visa andra foton och videoklipp.

Radera ett inspelat videoklipp



- 1 När kameran är öppen drar du miniatyrfältet (till höger på skärmen) åt vänster för att visa alla foton och videoklipp.
- 2 Knacka på det videoklipp som du vill radera.
- 3 Tryck på  och knacka sedan på .

Använda videokamerainställningar

Göra inställningar för videokamera

- 1 Knacka på  och leta sedan reda och knacka på  på startskärmen.
- 2 Knacka på  om videokameran inte är markerad.
- 3 Tryck på  för att visa alla inställningar.
- 4 Knacka på den inställning du vill välja.

Anpassa inställningspanelen för videokameran

- 1 När videokameran är öppen trycker du på  om du vill visa alla inställningar.
 - 2 Håll inställningen som du vill flytta intryckt och dra den till önskad position.
-  Om du drar inställningen utanför inställningspanelen avbryts ändringen.

Inställningar för videokamera – översikt

Motiv

Med funktionen Motiv kan du använda förprogrammerade inställningar för att snabbt anpassa kameran till olika situationer. Kameran säkerställer bästa möjliga videokvalitet med ett antal förinställningar som är anpassade till det valda motivet.



Av

Funktionen Motiv är avstängd och det går att spela in videoklipp manuellt.



Porträtt

Används för porträttinspelningar. Inställningarna optimeras för att ge mildare hudtoner.



Landskap

Används för videoklipp av landskap. Kameran fokuserar på motiv på långt håll. När **Landskap** valts, ändras fokusläge till **Oändlighet**.



Mörkerläge

Med mörkerläge aktiverat ökar ljuskänsligheten. Används i svagt upplysta miljöer. Inspelningar av objekt i rörelse kan bli suddiga. Håll handen stilla eller använd ett stöd. Stäng av mörkerläget när ljusförhållandena är bra så blir videokvaliteten bättre.



Strand och snö

Används i ljusa miljöer för att undvika underexponerade videoklipp.



Sport

Använd den här inställningen för inspelningar av objekt i rörelse. Den korta exponeringstiden minimerar risken för rörelseoskärpa.



Fest

Används för inspelningar inomhus i svagt upplysta miljöer. Detta motiv fångar upp bakgrundsljus eller levande ljus inomhus. Inspelningar av objekt i rörelse kan bli suddiga. Håll handen stilla eller använd ett stöd.

Kameralampa

Använd lampan för att spela in videoklipp i dåliga ljusförhållanden eller i motljus



På



Av

Ibland blir videokvaliteten bättre utan lampa även om ljusförhållandena är dåliga.

Fokusläge

Fokusinställningen styr vilken del av ett foto som ska vara i skärpa. När kontinuerligt autofokus är på justerar kameran fokus kontinuerligt så att området inom den vita fokusramen förblir i skärpa.



Enkelt autofokus

Kameran fokuserar automatiskt på det valda motivet. Kontinuerligt autofokus är på.



Ansiktsgenkänning

Kameran känner automatiskt av upp till fem mänskliga ansikten. Ansiktena visas med ramar på skärmen. Kameran fokuserar automatiskt på det närmaste ansiktet. Du kan också välja ett ansikte att fokusera på genom att trycka till på det på skärmen. När du trycker till på kameraskärmen visar en grön ram vilket ansikte som valts och är i fokus. Ansiktsavkänning kan inte användas med alla motivtyper. Kontinuerligt autofokus är på.



Oändlighet

Används vid inspelning av videoklipp på långt avstånd. Fokus ställs in på motiv som befinner sig långt bort. Objekt som befinner sig nära kameran kan bli suddiga.

Videostorlek

Justera videostorleken för olika format



HD 720p

HD-format (High Definition) med bildformatet 16:9. 1280x720 bildpunkter.



Fullbredds-VGA

Full Wide VGA-format med bildformatet 16:9. 864x480 bildpunkter.



VGA

VGA-format med bildformatet 4:3. 640x480 bildpunkter.



QVGA

Quarter VGA-format med bildformatet 4:3. 320x240 bildpunkter.



MMS

Spela in videoklipp som är lämpliga att skicka som MMS. Inspelningstiden för detta videoformat är begränsat till att få plats i ett MMS.

Självtlösare

Med hjälp av självtlösaren kan du spela in ett videoklipp utan att hålla i telefonen. Används för att spela in videoklipp av grupper så att alla kan vara med. Du kan också använda självtlösaren för att undvika kameraskakningar under videospelningen.



På (10 sekunder)

Ange en 10-sekundersfördröjning från det att du trycker till på kameraskärmen tills videoklippen börjar spelas in.



På (2 sekunder)

Ange en 2-sekundersfördröjning från det att du trycker till på kameraskärmen tills videoklippen börjar spelas in.



Av

Videoklippen börjar spelas in så snart du trycker till på kameraskärmen.

Exponerings-värde



Med denna inställning kan du avgöra mängden ljus på bilden du tar. Ett högre värde indikerar en ökad ljusmängd.

Vitbalans

Vitbalansinställningen justerar färgbalansen i enlighet med ljusförhållandena



Auto

Justera färgbalansen automatiskt efter ljusförhållandena.



Starkt ljus

Justera färgbalansen för varma ljusförhållanden, t.ex. under glödlampor.



Lysrör

Justera färgbalansen för lysrörsbelysning.



Dagsljus

Justera färgbalansen för soliga miljöer utomhus.



Molnigt

Justera färgbalansen för molniga förhållanden.

Bildstabilisator

Det kan vara svårt att hålla telefonen stadigt under en videospelning. Med hjälp av stabilisatorn kan du kompensera små handrörelser



På

Du kan spela in ett videoklipp med stabiliseraren på.



Av

Du kan spela in ett videoklipp med stabiliseraren av.

Mikrofon

Välj om ljud från omgivningen ska höras när du spelar in videoklipp.



På



Av

Slutarljud



Välj det ljud som ska höras när du trycker till på kameraskärmen för att spela in ett videoklipp.

Visa dina foton och videoklipp i galleriet

Använd Galleri för att visa foton och spela upp videoklipp som du har tagit med din telefonkamera, eller för att visa liknande innehåll som du har hämtat eller kopierat till minneskortet. I Galleri kan du också visa foton och videoklipp som du har överfört till en onlinetjänst, exempelvis ett Picasa™-webbalbum eller tjänsten YouTube. Om du använder **Facebook™** kan du visa dina **Facebook™**-foton i galleriet.

Från Galleri kan du även dela dina favoritfoton och -videoklipp med vänner, via trådlös Bluetooth™-teknik, e-post eller meddelanden. Och du kan utföra grundläggande redigeringsuppgifter på foton och ställa in dem som bakgrund eller kontaktbilder. Du rekommenderas att använda programmet Media Go™ för att överföra innehåll till och från minneskortet i din telefon. Mer information finns i avsnittet *Ansluta telefonen till en dator* på sidan 107.

Öppna galleriet och visa dina album

- 1 Tryck till på  på Startskärmen.
 - 2 Hitta och tryck till på **Galleri**. Foton och videoklipp på ditt minneskort, inklusive dem som du tagit med kameran och dem du hämtat från webben eller andra platser, visas i album. Om du har ett Picasa™-konto som är associerat med ett Google™-konto som du har lagt till i din telefon, och om du har konfigurerat det så att det synkroniseras med Picasa™, visas även dina Picasa™-webbalbum i galleriet.
-  Om skärmens riktning inte ändras automatiskt när du vänder telefonen markerar du kryssrutan **Rotera skärmen autom.** under **Inställningar > Skärm**.

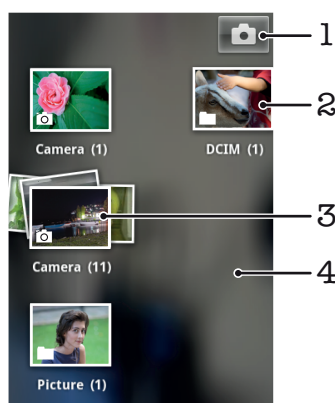

- | | |
|---|---|
| 1 | Tryck till för att öppna kameran |
| 2 | Ett album med de foton och videoklipp som du har tagit med kameran |
| 3 | Titta i en hög genom att röra vid den med två fingrar och sedan sära på fingrarna |
| 4 | Bläddra åt vänster eller höger på skärmen för att visa fler album |

Arbeta med album

Album är grupper med foton och videoklipp i mappar på ditt minneskort eller i Picasa™-webbalbum.

Öppna ett album i galleriet

- 1 Tryck till på  på Startskärmen.
- 2 Hitta och tryck till på **Galleri**.
- 3 Tryck till på det album som du vill visa. Albumet öppnas och dess foto- och videoinnehåll visas i ett rutnät med kronologisk ordning. Överst på skärmen visas namnet på albumet.

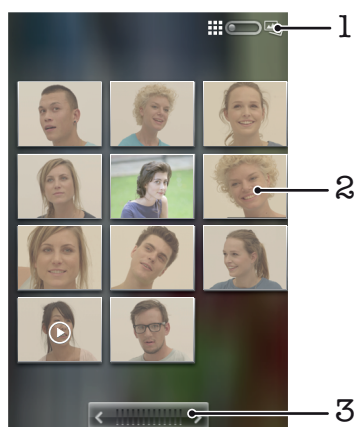

- | | |
|---|---|
| 1 | Tryck till för att växla från rutnätsvy till vy med högar |
| 2 | Tryck till på ett foto eller videoklipp för att visa det |
| 3 | Tryck till på en pil för att bläddra en skärm åt gången. Dra åt vänster eller höger för att bläddra snabbt. |

Visa foton och videoklipp i galleriet

- 1 Tryck till på på Startskärmen.
- 2 Hitta och tryck till på **Galleri**.
- 3 Tryck till på ett album.
- 4 Foton och videoklipp visas i ett rutnät med kronologisk ordning. Tryck till på ett foto eller videoklipp för att visa det. Videoklipp visas med .
- 5 Bläddra åt vänster i fotovisaren för att visa nästa foto eller videoklipp. Bläddra åt höger för att visa föregående foto eller videoklipp.

Om skärmens riktning inte ändras automatiskt när du vänder telefonen markerar du kryssrutan **Rotera skärmen autom.** under **Inställningar > Skärm**.

Visa Facebook™-foton i galleriet

- 1 Kontrollera att du är inloggad på **Facebook™**.
- 2 Tryck till på Startskärmen på .
- 3 Hitta och tryck till på **Galleri**.
- 4 Tryck till på ett album med ikonen . Första gången du trycker till på ett **Facebook™**-album kopieras dina **Facebook™**-foton till Galleri.
- 5 Foton visas i ett rutnät med kronologisk ordning. Tryck till på ett foto för att visa det.
- 6 Bläddra åt vänster i fotovisaren för att visa nästa foto eller videoklipp. Bläddra åt höger för att visa föregående foto eller videoklipp.
- 7 Gå tillbaka till huvudgalleriskärmen när som helst genom att trycka till på längst upp till vänster på skärmen.



Ändra hur innehållet i ett album visas i galleriet

- 1 När du visar ett album i galleriet drar du albumvyknappen åt höger för att visa innehållet i albumet i högar.
- 2 Dra albumvyknappen åt vänster för att visa albuminnehållet i ett kronologiskt rutnät.



Arbeta med album i galleriet

I tillägg till att arbeta med hela album och med enskilda foton kan du välja ett eller flera foton eller videoklipp i ett album för att arbeta på dem satsvis, för att exempelvis skicka ett par foton från ett album till en vän.

Arbeta med satser med foton eller videoklipp i galleriet



- 1 Tryck till på  på Startskärmen.
- 2 Hitta och tryck till på **Galleri**.
- 3 Öppna albumet med det innehåll som du vill arbeta med.
- 4 Tryck två gånger på .
- 5 Markera eller avmarkera de objekt som du vill arbeta med. Du kan avmarkera alla objekt du har markerat genom att trycka på  och trycka till på **Avmarkera alla**.
- 6 Använd kontrollerna längst ned på skärmen för att justera de markerade objekten. Tillgången till kontroller beror på blandningen av de objekt du har valt.

Dela ett album i galleriet

- 1 Tryck två gånger på  på huvudgalleriskärmen.
- 2 Markera de album som du vill dela och tryck sedan på .
- 3 Tryck till på **Dela**.
- 4 I den meny som öppnas trycker du till på den applikation som du vill använda för att dela de valda albumen. Den applikation som du valt öppnas med foton eller videoklipp från valda album eller länkar, bifogade med ett nytt meddelande.

- ! Om du delar ett album via Gmail™ ska du inte radera den ursprungliga bilagan innan meddelandet har skickats i sin helhet. Annars skickas inte bilagan.

Radera ett album i galleriet

- 1 Tryck två gånger på  på huvudgalleriskärmen.
- 2 Markera eller avmarkera de album som du vill radera och tryck sedan på .
- 3 Tryck till på **Ta bort**. Knacka på **Ta bort** i den dialogruta som öppnas.

Arbeta med foton

Använd Galleri för att visa foton som du tagit med kameran, hämtat, kopierat till minneskortet eller lagrat i onlinewebbalbum. Du kan också redigera foton på minneskortet och dela dem med vänner.



Visa foton i albumet

- 1 Tryck till på Startskärmen på .
- 2 Hitta och tryck till på **Galleri**.
- 3 Tryck till på ett album för att öppna det och tryck sedan till på ett foto.
- 4 Bläddra åt vänster för att visa nästa foto i albumet. Bläddra åt höger för att visa föregående foto.

Zooma i ett foto

- När du visar ett foto i fotovisaren dubbelknackar du på ett foto, eller kniper ihop två fingrar eller sårar dem, för att zooma in eller ut. Dra sedan i fotot för att visa olika delar av det.

Titta på ett bildspel med dina foton

- 1 Tryck till på Startskärmen på .
- 2 Hitta och tryck till på **Galleri**.
- 3 Tryck till på ett album för att öppna det och tryck sedan till på ett foto och tryck på .
- 4 Tryck till på **Bildspel** i verktygsfältet längst ned på skärmen.
- 5 Tryck till på ett foto för att avsluta bildspelet.

Rotera ett foto

- 1 Knacka på fotot för att visa kontrollerna när du visar ett foto i fotovisaren.
- 2 Tryck på .
- 3 Knacka på **Mer** och sedan på **Rotera åt vänster** eller **Rotera åt höger**. Fotot sparas med den nya riktningen.

Använda ett foto som kontaktbild

- 1 Tryck på  samtidigt som du visar ett foto i fotovisaren.
- 2 Knacka på **Använd som** > **Kontaktbild** i verktygsfältet längst ned på skärmen.
- 3 Välj den kontakt som du vill associera med fotot.
- 4 Beskär fotot om det behövs.
- 5 Knacka på **Spara**.

Använda ett foto som bakgrund

- 1 Tryck på  samtidigt som du visar ett foto i fotovisaren.
- 2 Knacka på **Använd som** > **Bakgrund** i verktygsfältet längst ned på skärmen.
- 3 Beskär fotot om det behövs.
- 4 Knacka på **Spara**.

Beskära ett foto

- 1 Tryck på  samtidigt som du visar ett foto i fotovisaren.
- 2 Knacka på **Mer** > **Beskär** i verktygsfältet längst ned på skärmen.
- 3 Om du vill justera beskärningsramen håller du beskärningsramens kant intryckt. När beskärningspilarna visas drar du inåt eller utåt från mitten av ramen för att ändra dess storlek.
- 4 Om du vill ändra storlek för beskärningsramens alla sidor samtidigt håller du ett av de fyra hörnen intryckt och drar sedan i ramen.
- 5 Om du vill flytta beskärningsramen till en annan del av fotot håller du ramen intryckt och drar den till önskad plats.
- 6 Knacka på **Spara** för att spara en kopia av fotot som du har beskärt det. Den ursprungliga ej beskurna versionen finns kvar på ditt minneskort.

Dela ett foto

- 1 Tryck på  om det inte visas några kontroller när du visar ett foto i fotovisaren.
- 2 Knacka på **Dela** i verktygsfältet längst ned på skärmen.
- 3 Välj en av de tillgängliga överföringsmetoderna.

Radera ett foto

- 1 Tryck på  samtidigt som du visar ett foto i fotovisaren.
- 2 Tryck till på **Ta bort** i verktygsfältet längst ned på skärmen.
- 3 Knacka på **Ta bort** i den dialogruta som öppnas.

Visa dina foton på en karta

Du kan visa på en karta den position där ett foto togs. Allt du behöver göra är att ställa in din kamera så att geografisk positionsinformation läggs till. Visa vänner och familj var du befinner dig, eller hitta tillbaka till platsen en annan gång.

- ! Visa ett foto som tagits med kameran på en karta genom att aktivera platsavkänning (under platsinställningar på menyn för kamerainställningar) innan du tar fotot. Du måste också aktivera platsfunktioner under **Inställningar** > **Plats och säkerhet**. Mer information finns i avsnittet *Positionsbestämningstjänster* på sidan 110.

Visa dina foton på en karta

- 1 Tryck på  samtidigt som du visar ett foto i fotovisaren.
- 2 Knacka på **Mer** > **Visa på karta**.

Arbeta med videoklipp

Använd Galleri för att titta på videoklipp som du tagit med kameran, hämtat eller kopierat till minneskortet. Du kan också dela dina videoklipp med vänner, eller överföra dem till YouTube™.

Spela upp ett videoklipp

- 1 I galleriet öppnar du ett album och trycker till på ett videoklipp.
 - 2 Vrid telefonen för att visa videoklippen i upprätt (porträtt) eller sidledes (liggande) orientering.
 - 3 Tryck till på videoklippen för att visa uppspelningskontrollerna.
- 💡 Om skärmens riktning inte ändras automatiskt när du vänder telefonen markerar du kryssrutan **Rotera skärmen autom.** under **Inställningar > Skärm.**

Pausa ett videoklipp

- 1 Knacka på skärmen samtidigt som ett videoklipp spelas upp för att visa uppspelningskontrollerna.
- 2 Knacka på .

Snabbspola framåt eller bakåt i en video



- 1 Knacka på skärmen samtidigt som ett videoklipp spelas upp för att visa uppspelningskontrollerna.
- 2 Dra förloppsindikatorn åt vänster för att spola bakåt, eller höger för att spola framåt.

💡 Du kan också knacka på  eller .



Anpassa volymen för en video

- Tryck på volymknappen.

Dela ett videoklipp

- 1 Öppna ett gallerialbum som innehåller ett videoklipp.
 - 2 Tryck två gånger på .
 - 3 Markera det eller de videoklipp som du vill dela.
 - 4 Tryck på .
 - 5 Tryck på **Dela**.
 - 6 I den meny som öppnas trycker du på det program du vill använda för att dela det valda videoklippen.
- ! Det kanske inte går att kopiera, skicka eller överföra upphovsrättsskyddat material. Vissa objekt kanske inte heller går att skicka om filstorleken är för stor.

Radera ett videoklipp

- 1 Öppna ett gallerialbum som innehåller ett videoklipp.
- 2 Tryck två gånger på .
- 3 Markera det eller de videoklipp som du vill radera.
- 4 Tryck på .
- 5 Tryck till på **Ta bort**.
- 6 Knacka på **Ta bort** i den dialogruta som öppnas.

Trådlös Bluetooth™-teknik

Använd Bluetooth™-funktionen till att skicka filer till andra Bluetooth™-kompatibla enheter, eller för att ansluta till handsfree-tillbehör. Starta Bluetooth™-funktionen i telefonen och skapa en trådlös anslutning till andra Bluetooth™-kompatibla enheter, till exempel datorer, handsfreetillbehör och telefoner. Bluetooth™-anslutningar fungerar bättre inom ett 10 meters (33 fots) område, utan att stora föremål finns emellan. I vissa fall kan du behöva koppla ihop telefonen manuellt med andra Bluetooth™-enheter. Glöm inte att ställa in din telefon så att den upptäcks om du vill att andra Bluetooth™-enheter ska kunna upptäcka den.

! Interoperabilitet och kompatibilitet bland Bluetooth™-enheter kan variera.

Aktivera Bluetooth™-funktionen och göra telefonen synlig

- 1 Knacka på  från din Startskärmen.
- 2 Leta reda på och knacka på **Inställningar** > **Trådlöst och nätverk**.
- 3 Markera kryssrutan **Bluetooth**.  visas i statusfältet.
- 4 Knacka på **Bluetooth-inställningar**.
- 5 Markera kryssrutan **Synlighet**. Telefonen är nu synlig för andra enheter i 120 sekunder.

Telefonnamn

Du kan ge telefonen ett namn. Detta namn visas för andra enheter när du har slagit på Bluetooth™-funktionen och din telefon är inställd att vara synlig.

Ge telefonen ett namn

- 1 Kontrollera att du har aktiverat Bluetooth™-funktionen.
- 2 Tryck till på  på Startskärmen.
- 3 Hitta och tryck till på **Inställningar** > **Trådlöst och nätverk** > **Bluetooth-inställningar** > **Enhetens namn**.
- 4 Skriv in ett namn på telefonen.
- 5 Tryck till på **OK**.

Koppla telefonen till en annan Bluetooth™-enhet

När du kopplar din telefon till en annan enhet, kan du till exempel ansluta din telefon till en Bluetooth™-handsfree eller en Bluetooth™-bilenshet och använda dessa enheter för att ta emot och ringa samtal.

När du väl har kopplat din telefon till en Bluetooth™-enhet kommer telefonen ihåg denna koppling. När du kopplar till en Bluetooth™-enhet kanske du måste ange ett lösenord. Det sker ett automatiskt försök i telefonen att använda det generella lösenordet 0000. Om det inte fungerar finns lösenordet i Bluetooth™-enhetens dokumentation. Du behöver inte ange lösenordet nästa gång du vill ansluta en kopplad Bluetooth™-enhet.

En del Bluetooth™-enheter, till exempel de flesta Bluetooth™-headset, kräver också att du både kopplar och ansluter till den andra enheten.

Du kan koppla din telefon till flera Bluetooth™-enheter men du kan bara ansluta till en Bluetooth™-profil åt gången.

Koppla ihop telefonen med en annan Bluetooth™-enhet

- 1 Tryck till på  på Startskärmen.
 - 2 Hitta och tryck till på **Inställningar > Trådlöst och nätverk > Bluetooth-inställningar**.
 - 3 Tryck till på **Sök efter enheter**. Enheterna visas under **Bluetooth-enheter**.
 - 4 Tryck till på den Bluetooth™-enhet som du vill koppla till telefonen.
 - 5 Skriv in en sifferkod om det behövs.
 - 6 Telefonen och Bluetooth™-enheten är nu kopplade. Med vissa enheter måste du även ansluta innan du kan börja använda dem. Kopplingens och anslutningens status visas intill namnet på Bluetooth™-enheten i listan **Bluetooth-enheter**.
- ! Se till att enheten som du vill parkoppla med din telefon har Bluetooth™ aktiverat och att Bluetooth™-synligheten är aktiverad.

Ansluta telefonen till en annan Bluetooth™-enhet

- ! En del Bluetooth™-enheter, till exempel de flesta Bluetooth™-headset, kräver att du först kopplar och sedan ansluter till andra Bluetooth™-enheter innan en anslutning kan upprättas.
- 1 Tryck till på  på Startskärmen.
 - 2 Hitta och tryck till på **Inställningar > Trådlöst och nätverk > Bluetooth-inställningar**.
 - 3 Tryck till på den Bluetooth™-enhet som du vill ansluta telefonen till i listan **Bluetooth-enheter**.

Koppla ifrån en parkopplad Bluetooth™-enhet

- 1 Tryck till på  på Startskärmen.
- 2 Hitta och tryck till på **Inställningar > Trådlöst och nätverk > Bluetooth-inställningar**.
- 3 Rör vid och håll kvar namnet på den parade men inte anslutna Bluetooth™-enheten i listan **Bluetooth-enheter**.
- 4 Tryck till på **Ta bort parkoppling**.

Skicka och ta emot objekt med Bluetooth™-teknik

Dela objekt med andra Bluetooth™-kompatibla enheter så som telefoner eller datorer. Du kan skicka och ta emot flera typer av objekt med Bluetooth™-funktionen, så som:

- Foton och videoklipp
- Musik och andra ljudfiler
- Kontakter
- Webbssidor

Skicka objekt med Bluetooth™

- 1 **Mottagande enhet:** Se till att Bluetooth™-enheten som du vill skicka objektet till har Bluetooth™ aktiverat och är i läge som går att upptäcka.
- 2 I telefonen, öppna det program som innehåller objektet som du vill skicka och bläddra till objektet.
- 3 Beroende på programmet och vilket objekt du vill skicka, kan du t.ex. behöva röra vid och hålla kvar på objektet, öppna objektet eller trycka på . Det kan finnas andra sätt att skicka ett objekt.
- 4 Välj menyalternativet att dela eller skicka.
- 5 På den meny som visas väljer du **Bluetooth**.
- 6 Starta Bluetooth™ om du blir ombedd att göra det.
- 7 Under **Bluetooth-enheter**, knacka på namnet för den mottagande enheten.
- 8 **Mottagande enhet:** Om du tillfrågas, godkänn anslutningen.
- 9 Om du tillfrågas, skriv in samma sifferkod på båda enheter, eller bekräfta den sifferkod som föreslås.
- 10 **Mottagande enhet:** Godkänn inkommande objekt.

Ta emot objekt med Bluetooth™

- 1 Knacka på  på Startskärmen.
 - 2 Leta reda och knacka på **Inställningar** > **Trådlöst och nätverk**.
 - 3 Markera kryssrutan **Bluetooth** checkbox.  visas i statusfältet.
 - 4 Knacka på **Bluetooth-inställningar**.
 - 5 Markera kryssrutan **Synlighet**. Telefonen är nu synlig för andra enheter i 120 sekunder.
 - 6 **Sändande enhet:** Skicka ett eller flera objekt till din telefon med Bluetooth™.
 - 7 Om du tillfrågas, skriv in samma sifferkod på båda enheter, eller bekräfta den sifferkod som föreslås.
 - 8 När du informeras om en inkommande fil till din telefon, dra statusfältet nedåt och knacka på meddelandet för att acceptera filöverföringen.
 - 9 Knacka på **Godkänn** för att starta filöverföringen.
 - 10 Visa överföringsförloppet genom att dra statusfältet nedåt.
 - 11 Öppna ett mottaget objekt direkt genom att dra statusfältet nedåt och knacka på relevant meddelande.
- ! Din telefon måste ha ett minneskort infogat för att kunna ta emot objekt med trådlös Bluetooth™-teknik.

Ansluta telefonen till en dator

Anslut telefonen till en dator och starta överföringen av bilder, musik och andra filtyper. Det enklaste sättet att ansluta är att använda en USB-kabel eller trådlös Bluetooth-teknik.

När du ansluter telefonen till datorn med en USB-kabel instrueras du att installera programmet PC Companion på datorn. Med PC Companion kan du få tillgång till fler datorprogram för överföring och sortering av mediefiler, uppdatering av telefonen, synkronisering av telefoninnehållet och mer.

- ! Du kanske inte kan överföra visst upphovsrättsskyddat material mellan telefonen och datorn.

Överföra och hantera innehåll med hjälp av en USB-kabel

Använd en USB-kabelanslutning mellan datorn och telefonen för enkel överföring och hantering av dina filer. När de två enheterna anslutits kan du dra och släppa innehåll mellan dem genom att använda datorns filutforskare. Om du överför musik, video, bilder eller andra mediefiler till telefonen, är det bäst att använda applikationen Media Go™ på datorn. MediaGo™ konverterar mediefiler så att du kan använda dem på telefonen.

Dra och släpp innehåll mellan telefonen och datorn med USB-kabeln

- 1 Anslut telefonen till en dator med en USB-kabel.
- 2 **Telefon: Ansluten i läget Medieöverföring** visas i statusfältet.
- 3 **Dator:** Öppna Utforskaren i Microsoft® Windows® från skrivbordet och vänta tills telefonens minneskort visas som en extern disk i Utforskaren i Microsoft® Windows®.
- 4 **Dator:** Dra och släpp önskade filer mellan telefonen och datorn.

USB-anslutningslägen

De två vanligaste metoderna att dela data mellan telefonen och andra enheter med en USB-kabel är MTP-läge (Media Transfer Protocol) och MSC (masslagringsläge).

- **Medieöverföringsläge (MTP)** – det vanligaste protokollet för kommunikation med Windows-datorer. Detta läge är normalt aktiverat som standard.
- **Masslagringsläge (MSC)** – det vanligaste sättet att ansluta telefoner till medieenheter så som TV, bilsatser och MAC OS/Linux-datorer som inte har MTP-stöd.

Ange masslagring som standardläge för USB-anslutning

- 1 Tryck till på  på Startskärmen.
 - 2 Hitta och tryck till på **Inställningar > Sony Ericsson > Anslutning > Läget USB-anslutning**.
 - 3 Tryck till på **Läget Masslagring (MSC)**.
 - 4 Tryck till på **OK**.
- ! MTP (Media Transfer Protocol) är normalt angivet som standardläge för USB-anslutning. När du anger masslagringsläge som standardläge för USB-anslutning markeras kryssrutan **Autoanslutning i MSC** automatiskt. Du behöver inte aktivera det manuellt.

Ansluta telefonen till datorn med masslagringsläge

- 1 Anslut telefonen till en dator med en USB-kabel.
- 2 Dra statusfältet nedåt.
- 3 Tryck till på **Anslut telefonen > Anslut tel. minneskort**.

Koppla från USB-kabeln i masslagringsläge

- ! Koppla inte från USB-kabeln under överföring av innehåll eftersom detta kan skada innehållet.

- 1 **Dator:** Använd funktionen *Säker borttagning av maskinvara* för att inaktivera USB-kabelanslutningen.
 - 2 **Telefon:** Dra statusfältet nedåt.
 - 3 Knacka på **Telefonens minneskort anslutet**.
 - 4 Knacka på **Koppla från** i den skärm som öppnas.
 - 5 Koppla från USB-kabeln från båda enheter.
- ! Instruktionerna för datorn kan variera beroende på operativsystem. Läs dokumentationen till datorns operativsystem om du vill veta mer.

Överföra filer med medieöverföringsläget via Wi-Fi®

Du kan överföra filer mellan din telefon och andra MTP-kompatibla enheter, t.ex. en dator, via en Wi-Fi®-anslutning. Innan du ansluter måste du först koppla ihop de två enheterna. Om du överför musik, video, bilder eller andra mediefiler mellan din telefon och en dator, är det bäst att använda applikationen Media Go™ på datorn. MediaGo™ konverterar mediefiler så att du kan använda dem på telefonen.

- 💡 För att kunna använda den här funktionen behöver du en Wi-Fi®-kompatibel enhet med stöd för medieöverföring, t.ex. en dator med Microsoft® Windows Vista® eller Windows® 7.

Koppla din telefon trådlöst till en dator med medieöverföringsläget

- 1 Kontrollera att medieöverföringsläget är aktiverat på telefonen. Det är normalt aktiverat som standard.
 - 2 Anslut telefonen till datorn med en USB-kabel.
 - 3 **Dator:** När telefonnamnet visas på skärmen klickar du på *Nätverkskonfiguration* och följer instruktionerna för att koppla datorn.
 - 4 När du är klar med kopplingen kopplar du från USB-kabeln från båda enheterna.
- ! Ovanstående instruktioner fungerar endast om Windows® 7 är installerat på datorn och datorn är ansluten till en Wi-Fi®-åtkomstpunkt via en nätverkskabel.

Ansluta kopplade enheter trådlöst i medieöverföringsläget

- 1 Kontrollera att medieöverföringsläget är aktiverat på telefonen. Det är normalt aktiverat som standard.
 - 2 Tryck till på  på Startskärmen.
 - 3 Hitta och tryck till på **Inställningar > Sony Ericsson > Anslutning**.
 - 4 Tryck till på den kopplade enhet som du vill ansluta till under **Betrodda enheter för trådlös medieöverf..**
 - 5 Tryck till på **Anslut**.
- ! Kontrollera att telefonens Wi-Fi®-funktion används.

Koppla från en trådlöst kopplad enhet i medieöverföringsläget

- 1 Tryck till på Startskärmen på .
- 2 Hitta och tryck till på **Inställningar > Sony Ericsson > Anslutning**.
- 3 Tryck till på den kopplade enhet som du vill koppla från under **Betrodda enheter för trådlös medieöverf..**
- 4 Tryck till på **Koppla från**.

Ta bort en koppling till en annan enhet

- 1 Tryck till på  på Startskärmen.
- 2 Hitta och tryck till på **Inställningar > Sony Ericsson > Anslutning**.
- 3 Tryck till på den kopplade enhet som du vill ta bort.
- 4 Tryck till på **Glöm**.

PC Companion

PC Companion hjälper dig att öppna och använda ytterligare funktioner och tjänster som är anslutna till din telefon så att du kan överföra musik, video och bilder. Du kan även uppdatera telefonen med den senaste programvaran.

Du behöver en dator med något av följande operativsystem för att kunna använda programmet PC Companion:

- Microsoft® Windows® 7
- Microsoft® Windows Vista®
- Microsoft® Windows® XP (Service Pack 3 eller senare)

Innan du kan installera och använda PC Companion måste du ansluta telefonen till din dator med en USB-kabel.

Installera PC Companion på en dator

- 1 Anslut telefonen till en dator med en USB-kabel.
 - 2 **Telefon:** Knacka på **Installera** i installationsfönstret för PC Companion.
 - 3 **Dator:** PC Companion startas automatiskt efter ett par sekunder. Följ instruktionerna på skärmen för att installera PC Companion.
-  Installationen av PC Companion är aktiverad som standard på din telefon. Du kan inaktivera detta alternativ i dina telefoninställningar.

Starta PC Companion

- 1 Anslut telefonen till en dator med en USB-kabel. Meddelandet **Ansluten i läget Medieöverföring** visas på telefonen.
- 2 Ett litet popup-fönster visas i det högra hörnet på datorskärmen. Följ instruktionen att starta PC Companion.

Media Go™

Med datorapplikationen Media Go™ kan du överföra innehåll och hantera medieinnehåll på din telefon eller dator. Installera applikationen Media Go™ via applikationen PC Companion. Mer information finns i avsnittet *PC Companion* på sidan 109.

Du måste ha något av följande operativsystem för att kunna använda applikationen Media Go™:

- Microsoft® Windows® 7
- Microsoft® Windows Vista®
- Microsoft® Windows® XP, Service Pack 3 eller senare

Du måste ansluta telefonen till en dator med en USB-kabel innan du kan överföra filer mellan Media Go™ och din telefon. Du måste även aktivera telefonen för att kunna ansluta den till en dator. Mer information finns i avsnittet *Dra och släpp innehåll mellan telefonen och datorn med USB-kabeln* på sidan 107.

-  Det finns mer information om hur du använder applikationen Media Go™ i hjälpavsnittet på huvudmenyn för applikationen Media Go™.

Överföra innehåll med programmet Media Go™

- 1 Anslut telefonen till en dator med en USB-kabel.
 - 2 **Telefon:** **Ansluten i läget Medieöverföring** visas i statusfältet.
 - 3 **Dator:** Programmet PC Companion startar automatiskt. I PC Companion, klicka på *Media Go* för att starta programmet Media Go™. I vissa fall måste du kanske vänta tills Media Go™ har installerats.
 - 4 Dra och släpp filer mellan datorn och telefonen med gränssnittet i Media Go.
-  Media Go™ kan även hämtas från www.sonyericsson.com/support.

Positionsbestämningstjänster

Använd telefonen för att få reda på var du befinner dig. Det finns två metoder: GPS eller trådlösa nätverk. Det är bäst att aktivera alternativet med trådlösa nätverk om du bara behöver en ungefärlig position, och vill ha den snabbt. Om du vill ha en mer exakt position, och kan se himlen, aktivera GPS-alternativet. Du kan aktivera båda alternativ för att försäkra dig om att du hittar var du befinner dig där ett nätverk är svagt.

- ! Sony Ericsson kan inte garantera att positionsbestämningstjänster är exakta, inklusive men inte begränsat till navigeringstjänster.

Aktivera GPS

- 1 Knacka på  på startskärmen.
- 2 Knacka på **Inställningar** > **Plats och säkerhet**.
- 3 Markera kryssrutan **Använd GPS-satelliter**.

Aktivera trådlösa nätverk

- 1 Knacka på  på startskärmen.
- 2 Knacka på **Inställningar** > **Plats och säkerhet**.
- 3 Markera kryssrutan **Använd trådlösa nätverk**.

Använda GPS

Din telefon har en GPS-mottagare (ett globalt positioneringssystem), som använder satellitsignaler för att beräkna var du befinner dig.

- ! När du ska använda funktioner som kräver att GPS-mottagaren kan beräkna din position bör du se till att du kan se himlen.

Få bästa prestanda

När du använder GPS-mottagaren för första gången kan det ta 5 till 10 minuter innan din position beräknats. Bistå sökningen genom att se till att du kan se himlen. Stå stilla och täck inte över GPS-antennen (det markerade området på bilden). GPS-signalerna kan passera genom moln och plast, men inte genom flertalet fasta föremål så som byggnader och berg. Om platsen inte har hittats inom några minuter kan du prova att förflytta dig till en annan plats.

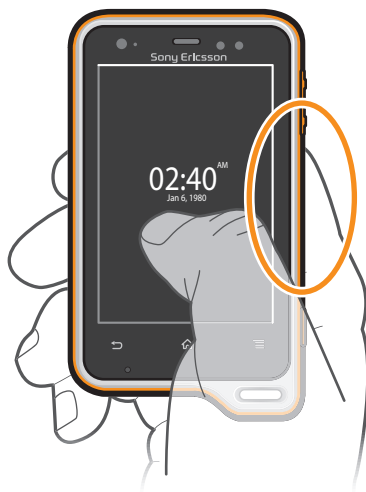

Google Maps™

Håll reda på var du befinner dig, visa trafiksituationer i realtid och få detaljerad vägbeskrivning till din destination. Innan du reser iväg kan du hämta och spara kartor till ditt minneskort för att undvika höga roaming-kostnader.

- ! Programmet Google Maps™ kräver en Internetanslutning. Det kan medföra dataanslutningsavgifter när du ansluter till Internet från din telefon. Kontakta operatören om du vill ha mer information. Det är inte säkert att programmet Google Maps™ finns på alla marknader eller i alla länder eller områden.

Använda Google Maps™

- 1 Knacka på  på Startskärmen.
 - 2 Leta reda på och knacka på **Maps**.
- ! Om du vill använda din position, aktivera minst en av de tillgängliga positionsmetoderna under **Inställningar > Plats och säkerhet**.

Få mer information om Google Maps™

- När du använder **Maps**, tryck på  och knacka sedan på **Mer > Hjälp**.

Visa var dina vänner befinner sig med Google Latitude™

Gå med i Google Latitude™ för att visa var dina vänner befinner sig på kartor och dela var du befinner dig och annan information med dem.

Få vägbeskrivningar

Programmet Google Maps™ kan ge vägbeskrivningar för resa på fot, med offentliga kommunikationsmedel eller bil. Du kan lägga till en genväg till en destination på din startskärm så att du lätt kan röra vid genvägen för att få vägbeskrivning till den platsen var du än befinner dig.

När du visar en karta kan du göra en Internet-anslutning och data överförs till telefonen. Innan du reser iväg kan du hämta och spara kartor till ditt minneskort för att undvika höga roaming-kostnader.

- ! Sony Ericsson ger inga garantier för exaktheten i några anvisningstjänster.

Använda navigeringsprogrammet

Få vägbeskrivningar till olika ställen. Vägbeskrivningarna ges i både talat format och visas på skärmen.

- ! Det är inte säkert att navigering finns tillgängligt på alla marknader.

Starta navigering

- 1 Knacka på  på startskärmen.
- 2 Leta reda på och knacka på **Navigering**.

Använda applikationen Wisepilot™

Få vägbeskrivningar med röst till olika ställen. Du kan också hantera dina resor och dela vägbeskrivningar och positioner med vänner via SMS, Twitter™ eller Facebook™.

- ! Det är inte säkert att Wisepilot™ finns tillgängligt på alla marknader. Mer information, inklusive en användarhandbok för Wisepilot, finns på www.sonyericsson.wisepilot.com.

Starta Wisepilot™

- 1 Knacka på  på Startskärmen.
- 2 Leta reda och knacka på **Wisepilot**.

Låsa och skydda din telefon

IMEI-nummer

Varje telefon har ett unikt IMEI-nummer (International Mobile Equipment Identity). Du ska behålla en kopia av detta nummer. Om telefonen stjäls kan din nätleverantör använda ditt IMEI-nummer för att stoppa telefonens tillgång till nätet i ditt land.

Visa ditt IMEI-nummer

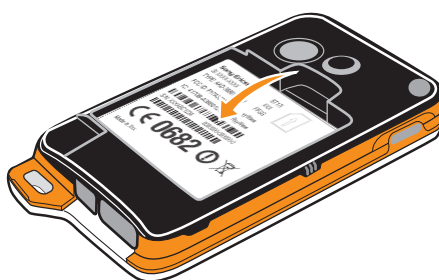

- 1 Stäng av telefonen och ta sedan bort batteriluckan och batteriet.
- 2 Leta efter det 15- till 17-siffriga numret på etiketten. De första 15 siffrorna utgör IMEI-numret.

Visa telefonens IMEI-nummer

- 1 Knacka på **[meny]** på Startskärmen.
- 2 Leta reda och knacka på **Inställningar > Om telefonen > Status**.
- 3 Rulla till **IMEI** för att visa IMEI-numret.

SIM-kortskydd

Det här SIM-kortlåset skyddar endast ditt abonnemang. Telefonen fungerar som vanligt om du använder ett annat SIM-kort. Om SIM-kortlåset har aktiverats måste du ange en PIN-kod. Om du anger fel PIN-kod fler gånger än det högsta tillåtna antalet försök, spärras ditt SIM-kort. Om kortet är spärrat måste du ange din PUK-kod (Personal Unblocking Key) och sedan en ny PIN-kod. Du får PIN-, PIN2- och PUK-koderna från nätoperatören.

Aktivera SIM-kortets PIN-lås

- 1 Knacka på **[meny]** på Startskärmen.
- 2 Leta reda och knacka på **Inställningar > Plats och säkerhet > Ställ in lås för SIM-kort > Lås SIM-kort**.
- 3 Ange PIN-koden för SIM-kortet och knacka på **OK**.

Ändra SIM-kortets PIN-kod

- 1 Knacka på **[meny]** på Startskärmen.
- 2 Leta reda och knacka på **Inställningar > Plats och säkerhet > Ställ in lås för SIM-kort > Byt PIN-kod**.
- 3 Ange den gamla PIN-koden för SIM-kortet och knacka på **OK**.
- 4 Ange den nya PIN-koden för SIM-kortet och knacka på **OK**.
- 5 Skriv den nya PIN-koden för SIM-kortet och knacka på **OK**.

Ändra SIM-kortets PIN2-kod

- 1 Knacka på **[meny]** på Startskärmen.
- 2 Leta reda och knacka på **Inställningar > Samtalsinställningar > Fasta nummer > Ändra PIN2-kod**.
- 3 Ange den gamla PIN2-koden för SIM-kortet och knacka på **OK**.
- 4 Ange den nya PIN2-koden för SIM-kortet och knacka på **OK**.
- 5 Bekräfta den nya PIN2-koden och knacka på **OK**.

Låsa upp ett låst SIM-kort

- 1 När **SIM-kortet är låst** visas anger du PUK-koden och trycker till på **OK**.
 - 2 Ange en ny PIN-kod och tryck till på **OK**.
 - 3 Ange den nya PIN-koden igen och tryck till på **OK**.
- ! Om du anger en felaktig PUK-kod för många gånger spärras SIM-kortet. Om detta händer, kontakta tjänstleverantören för att få ett nytt SIM-kort.

Konfigurera ett skärmlås

Ställa in ett skärmlås

- 1 Knacka på  > **Inställningar** > **Plats och säkerhet** > **Ställ in skärmlåset** från Startskärmen.
 - 2 Välj ett alternativ.
- 💡 Det är mycket viktigt att du kommer ihåg skärmupplåsningmönstret, PIN-koden eller lösenordet. Om du glömmet denna information är det inte säkert att det går att återställa viktiga data som kontakter och meddelanden. Se Sony Ericsson Kundsupport för mer information.

Skapa ett upplåsningmönster för skärmen

- 1 Knacka på  på Startskärmen.
- 2 Leta reda på och knacka på **Inställningar** > **Plats och säkerhet** > **Ställ in skärmlåset** > **Grafiskt lösenord**.
- 3 Följ de instruktioner som visas i telefonen. Du blir ombedd att välja en säkerhetsfråga som kommer att användas för att låsa upp telefonen om du glömmet ditt upplåsningmönster för skärmen.

Låsa upp skärmen med hjälp av ett upplåsningmönster

- 1 Aktivera skärmen.
 - 2 Rita ditt upplåsningmönster för skärmen.
- ! Om upplåsningmönstret du ritar på skärmen avvisas fem gånger i rad kan du välja att antingen vänta i 30 sekunder innan du försöker igen eller svara på säkerhetsfrågan du har valt.

Ändra skärmens upplåsningmönster

- 1 Knacka på  på Startskärmen.
- 2 Leta reda på och knacka på **Inställningar** > **Plats och säkerhet** > **Ändra skärmlåset**.
- 3 Följ de instruktioner som visas i telefonen.

Inaktivera skärmens upplåsningmönster

- 1 Knacka på  > **Inställningar** > **Plats och säkerhet** > **Ändra skärmlåset** på startskärmen.
- 2 Rita upplåsningmönstret för skärmen.
- 3 Knacka på **Ingen**.

Skapa PIN-kod som låser upp skärmen

- 1 Knacka på  > **Inställningar** > **Plats och säkerhet** > **Ställ in skärmlåset** > **PIN** på din startskärm.
- 2 Ange en numerisk PIN-kod och knacka på **Fortsätt**.
- 3 Bekräfta din PIN-kod och knacka på **OK**.

Inaktivera PIN-koden för skärmupplåsning

- 1 Knacka på  > **Inställningar** > **Plats och säkerhet** > **Ändra skärmlåset** från din Startskärmen.
- 2 Ange din PIN-kod och knacka på **Fortsätt**.
- 3 Knacka på **Ingen**.

Skapa ett lösenord för skärmlåset

- 1 Knacka på  > **Inställningar** > **Plats och säkerhet** > **Ställ in skärmlåset** > **Lösenord** från din Startskärmen.
- 2 Ange ett lösenord. Lösenordet måste innehålla minst en bokstav och måste vara minst fyra tecken långt.
- 3 Knacka på **Fortsätt**.
- 4 Bekräfta ditt lösenord och knacka på **OK**.

Inaktivera lösenordet för skärmupplåsning

- 1 Knacka på  > **Inställningar** > **Plats och säkerhet** > **Ändra skärmlåset** från din Startskärmen.
- 2 Ange ditt lösenord och knacka på **Fortsätt**.
- 3 Knacka på **Ingen**.

Uppdatera telefonen

Uppdatera telefonen med den senaste versionen av programvaran för att få bättre prestanda och de senaste förbättringarna. Använd applikationen Uppdateringscenter för att hämta uppdateringar direkt till telefonen. Du kan köra uppdateringar automatiskt eller manuellt via både 2G- och 3G-anslutningar, eller via ett Wi-Fi®-nätverk.

Du kan även använda applikationen PC Companion på en dator för att göra uppdateringarna. Anslut telefonen till datorn med en USB-kabel, så får du instruktioner om resten i applikationen PC Companion.



- ! Det kan medföra dataanslutningsavgifter när du ansluter till Internet från din telefon. Kontakta operatören om du vill ha mer information.
- ! Se till att du har säkerhetskopierat och sparat alla data i telefonen innan du påbörjar uppdateringen.

Uppdatera telefonen på trådlös väg

Hämta programvaruuppdateringar manuellt

- 1 Tryck till på  på startskärmen.
 - 2 Hitta och tryck till på **Update center**.
 - 3 Välj din önskade applikations- eller systemuppdatering och klicka på **Hämta**, eller klicka på **Uppd. alla** för att hämta alla applikationsuppdateringar.
- ! Applikationsuppdateringar startas automatiskt efter hämtning. Systemuppdateringar måste installeras manuellt efter hämtning.

Aktivera automatiska programvaruuppdateringar

- 1 Tryck till på  på startskärmen.
 - 2 Hitta och tryck till på **Update center**.
 - 3 Tryck på  och tryck sedan till på **Inställningar**.
 - 4 Markera kryssrutan **Automatisk uppdatering**.
 - 5 Välj huruvida du vill hämta uppdateringar via 3G- och Wi-Fi®-nät eller endast via Wi-Fi-nät. Applikationsuppdateringar och systemuppdateringar hämtas automatiskt.
- ! Applikationsuppdateringar startas automatiskt efter hämtning. Systemuppdateringar måste installeras manuellt efter hämtning.
- 💡 När funktionen **Automatisk uppdatering** aktiveras visas en avisering i statusfältet som informerar dig om applikations- eller systemuppdateringar.

Installera systemuppdateringar

- 1 Tryck till på  på startskärmen.
- 2 Hitta och tryck till på **Update center**.
- 3 Välj en systemuppdatering du vill installera, tryck sedan till på **Installera**.

Uppdatera telefonen med en USB-kabelanslutning

Vissa uppdateringar kan inte hämtas trådlöst. Aviseringar visas i statusfältet med information om sådana uppdateringar. Du måste använda programmet PC Companion på en dator för att starta den här typen av programvaruuppdatering. Och du måste ansluta telefonen till datorn med en USB-kabel. PC Companion kan även hämtas från www.sonyericsson.com.

Hämta programmet PC Companion från din telefon

- 1 Anslut telefonen till en dator med en USB-kabel.
- 2 När du uppmanas att göra det följer du anvisningarna i telefonen och påbörjar installationen av PC Companion på datorn.

💡 PC Companion kan även hämtas från www.sonyericsson.com/support.

Hämta programvaruuppdateringar med hjälp av USB-kabelanslutning

- 1 Kontrollera att PC Companion är installerat på datorn.
- 2 Anslut telefonen till en dator med en USB-kabel.
- 3 **Dator:** Starta programmet PC Companion. Efter en stund identifieras telefonen av PC Companion och PC Companion söker efter ny programvara till telefonen.
- 4 När aviseringar visas i statusfältet följer du instruktionerna på skärmen för att utföra relevanta programvaruuppdateringar.

Telefoninställningar – översikt

























Lär känna inställningarna i telefonen så att du kan anpassa dem till dina egna behov.

Trådlöst och nätverk	Hantera dina trådlösa anslutningar och anslutningsinställningar
Samtalsinställningar	Konfigurera inställningar för att exempelvis lyssna på och hantera din röstpost.
Ljud	Konfigurera hur telefonen ringer, vibrerar eller varnar dig på andra sätt när du får kommunikationer. Du kan också använda dessa inställningar för att ange volym för musik eller andra medier med ljud, och vissa relaterade inställningar.
Skärm	Välj att växla orientering när du roterar telefonen eller ställ in ljusstyrkan på skärmen
Plats och säkerhet	Ange navigeringsinställningar och skydda telefonen genom att konfigurera olika lås och lösenord
Appar	Hantera och radera installerade program
Konton och synkr.	Aktivera dina program så att de synkroniseras automatiskt och tillåt program att synkronisera data i bakgrunden, oavsett om du aktivt arbetar i dem eller ej
Sekretess	Hantera din personliga information, återställ dina inställningar och andra data när du installerar ett program och radera alla dina personliga data från intern telefonlagring
Lagring	Se hur mycket tillgängligt utrymme det finns i telefonens interna lagring och på SD-kortet. Du kan också radera SD-kortet eller demontera det för säker borttagning
Språk och tangentbord	Välj telefonspråk och justera textinmatningsalternativ
Röstindata och -utdata	Konfigurera röstinmatningsfunktionen så att du kan föra in text genom att tala
Tillgänglighet	Aktivera dina installerade hjälpmedelsprogram och justera relaterade inställningar
Datum och tid	Ställ in tid och datum eller välj att använda de värden som tillhandahålls av nätverket. Välj standardformat för datum och tid.
Om telefonen	Visa information om din telefon exempelvis modellnummer, version av inbyggd programvara och batteristatus

Ikoner – översikt

Statusikoner

Följande statusikoner kan visas på skärmen:

	Signalstyrka
	Ingen signal
	Roaming
	GPRS finns tillgängligt
	EDGE finns tillgängligt
	3G finns tillgängligt
	Skickar och hämtar GPRS-data
	Skickar och hämtar EDGE-data
	Skickar och hämtar 3G-data
	Batteristatus
	Batteriet laddas
	GPS är aktiverad
	Flygplansläge är aktiverat
	Bluetooth™-funktionen är aktiverad
	Ansluten till en annan Bluetooth™-enhet
	SIM-kortet är inte isatt
	Ljudet till mikrofonen är avstängt
	Högtalartelefonen är på
	Tyst läge
	Vibratorläge
	Ett alarm är inställt
	Pågående synkronisering
	Problem med inloggning eller synkronisering
	En Wi-Fi®-anslutning är aktiverad och trådlösa nätverk finns tillgängliga





Aviseringsikoner

Följande aviseringsikoner kan visas på skärmen:

	Nytt e-postmeddelande
	Nytt SMS eller MMS
	Nytt röstmeddelande
	En kommande kalenderhändelse
	En sång spelas upp
	Telefonen är ansluten till en dator via en USB-kabel
	Varningsmeddelande
	Felmeddelande
	Obesvarat samtal
	Pågående samtal
	Parkerat samtal
	Vidarekoppling aktiv
	Tillgängliga programvaruuppdateringar
	Hämtar data
	Skickar data
	Flera (ej visade) aviseringar

Applikationer – översikt

	Alarm	Ställa in ett alarm
	Webbläs.	Surfa på webben och hämta nya applikationer och filer
	Miniräknare	Göra enklare beräkningar
	Kalender	Hålla reda på möten
	Kamera	Ta foton och spela in videoklipp
	Kontakter	Hålla reda på dina vänner och kollegor
	Dataräknare	Hålla reda på din datatrafik
	Hämtningsbara filer	Öppna dina hämtade applikationer
	E-post	Skicka och ta emot e-postmeddelanden
	Facebook™	Håll kontakt med vänner, familjemedlemmar och kolleger runt om i världen
	FM-radio	Lyssna på radio i telefonen
	Galleri	Visa dina bilder och foton
	Gmail™	En e-postapplikation som kan använda Gmail™
	Sök på Google	Hitta information i telefonen och på Internet
	Latitude	Visa var dina vänner befinner sig på Google™-kartor och dela med dig av var du befinner dig och annan information med dem
	Maps	Visa din aktuella position, hitta andra platser och beräkna färdvägar
	Market	Gå till Android Market™ för att hämta gratis- och betalapplikationer till telefonen
	Anslutna enheter	Dela mediefiler i telefonen med andra enheter över en delad Wi-Fi®-anslutning
	Meddelanden	Skicka och ta emot SMS och MMS
	Musik	Spela upp musik och spellistor
	Navigering	Navigera med talad vägbeskrivning
	News and Weather	Visa nyheter och väderprognoser
	Telefon	Ringa och ta emot samtal, växla mellan samtal, skapa konferenssamtal och visa samtalshistoriken
	Places	Söka efter platser. Du kan exempelvis söka efter restauranger.
	Store	Hämta nytt och spännande innehåll till din telefon
	Video	Hyra och köpa filmer
	Inställningar	Anpassa telefonens inställningar
	Inställningsguide	Förklarar grundläggande telefonfunktioner och hjälper dig att ange nödvändiga inställningar
	Synkronisera	Synkronisera kontakterna, kalendern och annan information

	Support	Få mer information om hur du använder din telefon
	Talk	Chatta online
	TrackID™	En tjänst för musikigenkänning
	Timescape™	Hålla reda på alla dagliga kommunikationer
	YouTube™	Dela och visa videoklipp från hela världen

- ! Vissa applikationer stödjer inte alla nätverk och/eller nätoperatörer i alla områden.
- 💡 Applikationer du hämtar visas automatiskt på skärmen Applikationer.

Användarsupport

Få tillgång till användarsupport direkt i din telefon genom supportapplikationen. Du kan exempelvis öppna en användarhandbok med anvisningar om hur du använder din telefon. Du kan också få felsökningshjälp och annan hjälp från Sony Ericssons supportzon och från vår kundsupport.

- **Funktioner i supportapplikationen:**
 - Verktyg – förbättra prestanda för batteri och programvara, och förbättra kommunikation.
 - Användarhandbok i telefonen – läs och sök i en utökad användarhandbok.
 - Utbilda dig själv – läs tipsen, få senaste nyheter och titta på videoklipp med instruktioner.
 - E-postsupport – skicka ett e-postmeddelande till vårt supportteam.
 - **Supportzon** – gå till www.sonyericsson.com/support för allomfattande support för att få ut det mesta av din telefon.
 - **Felsökning** – hitta vanliga problem och felmeddelanden i slutet av våra användarhandböcker och i supportzonen.
 - **Kundsupport** – om inget annat fungerar. Relevanta nummer finns med i den medföljande broschyren *Viktig information*.
- ! En utökad användarhandbok finns även tillgänglig på www.sonyericsson.com/support.

Öppna supportprogrammet

- 1 Leta reda på och knacka på  på programskärmen.
- 2 Leta reda på och knacka på obligatoriskt supportobjekt.

Felsökning

Telefonen fungerar inte som förväntat

Om du får problem med telefonen ska du prova följande tips först:

- Starta om telefonen.
- Ta ur och sätt tillbaka batteriet och SIM-kortet. Starta sedan om telefonen.
- Uppdatera telefonen. När du uppdaterar din telefon säkerställer du optimala prestanda och att du har de senaste förbättringarna. Mer information finns under *Uppdatera telefonen* på sidan 115.
- Återställa telefonen.



Tänk på att det kan ta lång tid att återställa telefonen. Starta inte om telefonen under en återställningsprocedur, det kan ge permanenta skador på telefonen.

Tvångsstänga ett program

- Om det visas ett meddelande om att ett program inte svarar knackar du på **Tvinga fram en stängning**.
-  Om du inte vill tvångsavsluta ett program kan du vänta på att det svarar igen genom att knacka på **Vänta**.

Återställa telefonen

Du kan återställa din telefon till sina ursprungliga inställningar, och ta bort eller inte ta bort alla dina personliga data. Det är möjligt att återställa telefonen till det läge den var i innan du slog på den. Men innan du utför en återställning ska du se till att du säkerhetskopierar alla viktiga data som sparats på din telefon.

Återställa telefonen

- 1 Knacka på  från din Startskärmen.
- 2 Leta reda på och knacka på **Inställningar > Sekretess**.
- 3 Knacka på **Återställ standardinst.**
- 4 Markera kryssrutan **Radera SD-kort** för att inte bara ta bort den interna lagringen utan även andra användardata så som bilder och musik.
- 5 Knacka på **Återställ telefonen**.
- 6 Bekräfta genom att knacka på **Radera allt**.

Jag kan inte ladda telefonen

Laddaren är inte korrekt ansluten, eller så är batteriets kontakter smutsiga. Ta bort batteriet och rengör kontakterna.

Ingen batteriladdningsikon visas när telefonen börjar laddas

Det kan dröja någon minut innan batteriikonen visas på skärmen.

Batteriprestanda är låga

Följ våra tips för hur du får mer ut av ditt batteri. Se *Batteriets prestanda* på sidan 30.

Jag kan inte överföra innehåll mellan min telefon och datorn när jag använder en USB-kabel

Programvaran eller USB-drivrutinerna har inte installerats korrekt. Gå till www.sonyericsson.com/support för detaljerade installationsanvisningar och felsökningsavsnitt.

Jag kan inte använda Internetbaserade tjänster

Kontrollera att dataöverföringar ingår i ditt abonnemang och att telefonens Internetinställningar är korrekta. Se *Inställningar för Internet och meddelanden* på sidan 32 för mer information om hur du aktiverar datatrafik, dataroaming och hämtning av Internetinställningar. Kontakta din nätoperatör för mer information om dina abonnemangsinställningar.

Felmeddelanden

Ingen nätverkstäckning

- Flygplansläget är aktiverat på telefonen. Se till att flygplansläget är avstängt.
- Din telefon tar inte emot någon nätverkssignal eller så är den mottagna signalen för svag. Kontakta din nätverksoperatör och se till att du har nätverkstäckning där du är.
- SIM-kortet fungerar inte. Sätt i SIM-kortet i en annan telefon. Om det fungerar är det förmodligen fel på telefonen. Om så är fallet ska du kontakta närmaste Sony Ericsson-servicecenter.

Endast nödsamtal

Du befinner dig inom täckningsområdet för ett nätverk, men du har inte behörighet att använda nätverket. Däremot tillåter de flesta operatörer att du ringer det internationella nödnumret 112 även om du inte har behörighet i nätverket. Se *Nödsamtal* på sidan 35 för mer information

SIM-kortet är låst.

Du har angett fel PIN-kod tre gånger i rad. För att du ska kunna låsa upp telefonen behöver du PUK-koden som du får av din leverantör.

SIM-kortet är PUK-låst.

Du har angett fel PUK-kod (Personal Unblocking Key) tio gånger i rad. Kontakta operatören.

Återvinn telefonen

Sony Ericsson inser vikten av återvinning vilket leder till att vi återanvänder komponenter och material. Information om hur du återvinner där du befinner dig finns på www.sonyericsson.com/recycle/.

Juridisk information

Sony Ericsson ST17i/ST17a

Den här användarhandboken publiceras av Sony Ericsson Mobile Communications AB eller dess lokala dotterbolag utan några garantier. Förbättringar och förändringar av den här användarhandboken som är nödvändiga p.g.a. typografiska fel, felaktigheter i aktuell information eller förbättringar av programvara och/eller utrustning kan göras av Sony Ericsson Mobile Communications AB när som helst och utan föregående meddelande. Sådana ändringar kommer att tas med i nya utgåvor av den här användarhandboken.

Med ensamrätt.

© Sony Ericsson Mobile Communications AB, 2011

Publikationsnummer: 1253-3223.1

Du kan använda mobiltelefonen för att hämta, lagra och vidarebefordra ytterligare innehåll, t.ex. ringsignaler. Användningen av sådant innehåll kan begränsas eller förbjudas genom tredje parts rättigheter, inklusive men inte begränsat till begränsningar i gällande upphovsrättslagstiftning. Du, och inte Sony Ericsson, är helt och hållet ansvarig för extra innehåll som du hämtar till eller vidarebefordrar från din mobiltelefon. Innan du använder sådant innehåll måste du kontrollera att din användning av det är licensierad eller godkänd på annat sätt. Sony Ericsson garanterar inte korrekthet, integritet eller kvalitet för något extra innehåll eller annat innehåll från tredje part. Under inga omständigheter kan Sony Ericsson hållas ansvarigt för att du använder extra innehåll eller annat innehåll från tredje part på ett felaktigt sätt.

Tjänster och applikationer från andra leverantörer kan beskrivas i denna användarhandbok. Användningen av sådana applikationer och tjänster kan kräva separat registrering hos den andra leverantören, och andra användningsvillkor kan gälla. Om du använder applikationer via en annan leverantörs webbplats bör du granska webbplatsens användningsvillkor och sekretesspolicy före användningen. Sony Ericsson garanterar inte tillgänglighet eller prestanda för webbplatser och andra tjänster från andra leverantörer.

Ta ut batteriet för att se regleringsinformation, t.ex. CE-märkningen.

Alla produkt- och företagsnamn som omnämns här är varumärken eller registrerade varumärken som tillhör deras respektive ägare. Andra eventuella rättigheter som inte uttryckligen beviljas här förbehålles. Alla andra varumärken tillhör respektive ägare.

För mer information, gå till www.sonyericsson.com/cws/corporate/common/legal/disclaimer.

Alla bilder är endast avsedda för illustration och det är inte säkert att den faktiska telefonen avbildas.

Den här produkten skyddas av särskilda immateriella rättigheter som tillhör Microsoft. Användning eller distribution av sådan teknik som inte har med denna produkt att göra är förbjuden utan licens från Microsoft.

Innehållsägare använder WMDRM-teknik (Windows Media Digital Rights Management) för att skydda sina immateriella rättigheter, inklusive upphovsrätt. I den här enheten används WMDRM-programvara för att få åtkomst till WMDRM-skyddat innehåll. Om WMDRM-programvaran inte kan skydda innehållet kan innehållsägarna begära att Microsoft återkallar programvarans funktion för att använda WMDRM för att spela upp eller kopiera skyddat innehåll. Detta återkallande påverkar inte oskyddat innehåll. När du hämtar licenser för skyddat innehåll accepterar du att Microsoft kan leverera en återkallningslista tillsammans med licenserna. Innehållsägarna kan kräva att du uppgraderar WMDRM för att få tillgång till deras innehåll. Om du avvisar en uppgradering får du inte tillgång till innehåll som kräver uppgraderingen.

Den här produkten är licensierad under patentportföljen för MPEG-4-video och AVC, som gäller privat och icke-kommersiell användning för en konsument att (i) koda video i enlighet med videostandarden MPEG-4 ("MPEG-4-video") eller standarden AVC ("AVC-video") och/eller (ii) avkodning av MPEG-4- eller AVC-video som kodats av en konsument i privat eller icke-kommersiellt syfte och/eller införskaffats från en videoleverantör licensierad av MPEG LA att tillhandahålla video i MPEG-4- och/eller AVC-format. Ingen licens ges eller ska vara underförstådd för annan användning. Ytterligare information inklusive sådan som gäller användning inom marknadsföring, internt eller kommersiellt samt licenser kan fås från MPEG LA, L.L.C. Se <http://www.mpegla.com>. Teknik för kodning av ljud i formatet MPEG Layer-3 licensieras från Fraunhofer IIS och Thomson.

Licensavtal för slutanvändare för Sun Java Platform, Micro Edition.

1. Restriktioner: Programvaran är konfidentiell, copyrightskyddad information som tillhör Sun. Äganderätten tillhör Sun och/eller Suns licensgivare. Kunden får inte ändra, dekompilera, ta isär, dekryptera, extrahera eller på annat sätt återskapa utvecklingsprocessen för programvaran. Delar av eller hela programvaran får inte hyras ut, spridas eller vidare licensieras.

Index

A	
alarm	62
album	
radera	101
Android Market™	56
Android™	8
animerad bakgrund	21
ansiktsavkänning	90, 91
användningsinformation	33
applikationer	
översikt	120
avisering	23, 118
panel	23
ringsignal	29
B	
bakgrund	21
använda ett foto som	102
bakre	
lucka	9
ta bort	9
batteri	15
lucka	9
ta bort	9
beskära	
foton	102
bildspel	101
blanda musik	84
blixt	
använda när du tar foton	90
byta spår	82
C	
caps lock	24
chatt	51
D	
datum	
format	28
dela	
foton	102
foton och videoklipp	101
musik	83
E	
e-post	47
fler än ett konto	49
e-post hos företaget, kalendern och kontakterna	67
equalizer	82
F	
Facebook™	
logga in på	54
statusuppdatering	54
Facebook™-synkronisering	68
fast uppringning	38
favoriter	
flytta omkring i radion	88
spara radiokanaler som	88
ta bort radiokanal ur	88
felsökning	123
filter	
händelser i Timescape™	53
flygplansläge	30
FM-radio	
favoriter	88
fotoalbum	99
radera	101
visa	99
foton	101, 102
använda som bakgrund	102
använda som en kontaktbild	102
associera med en kontakt	42
beskära	102
bildspel	101
dela	101, 102
fotovisare	100
kopiera till/från en dator	81
lägga till den geografiska positionen	91
radera	102
rotera	101
ta	90, 91
visa	90, 99, 100, 101
visa på en karta	102
visa samma plats	91
zooma	101
fönstret senast använda program	22
förinställningar	
spara radiokanaler som	88
ta bort radiokanal ur	88
förlängningar	19
G	
Galleri	99
visa Facebook™-foton	100
ändra vyer	100
öppna	99
öppna album	99
geotagging	
av foton	91
Gmail™	50
Google Latitude™	111
Google Maps™	111
Google Talk™	51
Google™-synkronisering	67
GPS	110
H	
handsfree	32
använda	32
HD-video (High Definition)	96
hämta	
Internetinställningar	32
händelser	
i Timescape™	53
kalender	62
I	
ikon	118
ikoner	118
i kameran	96
importera SIM-kontakter	40
inställningar	12
Internet	32
kamera	91, 96
meddelanden	32
MMS	32
samtal	38
stillbildskamera	91
Timescape™	55
videokamera	96
inställningsguide	12
Internet	
inställningar	32
webbläsare	77

J	
justera volym	82
K	
kalender	62
skapa en händelse	62
kamera	89, 91
ansiktsavkänning	90, 91
använda blixt	90
geotagging	91
HD-video (High Definition)	96
ikoner	96
inställningar	91, 92, 96
kameraskärm	89
kontinuerligt autofokus	92, 96
kontroller	89
leendeavkänning	91
spela in videoklipp	96
stänga	89
ta foton	90, 91
video	96
visa foton	90
visa videoklipp	96
zoom	90
översikt	89
knappar	15
konferenssamtal	37
konfigurera Google™-konto	50
kontakter	40
bild	42, 102
dela	43
favoriter	43
importera från SIM-kort	40
kopiera	44
koppla ihop kontaktinformation	42
skicka	43
säkerhetskopiera	44
konton	13
Exchange Active Sync®	13
Facebook™	13
Google™	13
Sony Ericsson	13
köpa	
musik	86
L	
ladda	15
lagra kontakter	69
lampa	23
larmnummer	35
Latitute	111
LCD-bakgrundsbelysning, anpassa	29
leendeavkänning	91
levande bakgrund	21
ljud	
justera volym	82
spela musik i slumpmässig ordning	84
spela upp	81
ljudböcker	81
ljusstyrka	29
lås	
aktivera skärmen	12
låsa skärmen	12
skärmlås	12
M	
mail <i>Se e-post</i>	
Maps	111
meddelanden	
inställningar	32
Media Go™	109
mediefiler	
kopiera till minneskort	81
MMS	
inställningar	32
multimedia	
kopiera till minneskort	81
musik	32, 81, 84, 87
använda equalizer	82
använda handsfree	32
byta spår	82
dela	83
justera volym	82
kopiera till minneskort	81
kopiera till/från en dator	81
köpa	86
ljudböcker	81
lägga till låtar i spellistor	85
mina spellistor	85
pausa uppspelning	82
poddsändningar	81
radera	83
skapa spellistor	84
spela i slumpmässig ordning	84
spela upp	81
spelaröversikt	82
sök med TrackID™	86
musikspelare	
equalizer	82
minimera	83
skapa spellistor	84
smarta spellistor	84
spellistor	84
ta bort låtar	83
musikspelarwidget	83
N	
Navigering	111
Navigeringsprogram	111
NeoReader™-applikationen	65
O	
oändlighetsknappen	84
i Timescape™	55
P	
pausa uppspelning	82
personlig information	40
PIN-kod	112
plats	91
positionsbestämningstjänster	110
program	8
skärm	21
PUK	112
Q	
Qriocity™	60
aviseringar	60
menyöversikt	60, 61
skapa ett konto	60
titta på ett videoklipp	61
R	
radera	101
ett alarm	62
foton	102
låtar	83
videoklipp	103
radio	87
byta kanal	87
favoriter	88
lyssna genom högtalaren	88
navigering	87

söka efter kanaler	88
välja kanaler	87
öppna	87
översikt	87
relaterat ljudinnehåll	84
ringa	32
ringsignal	62
rotera	
foton	101
rutor	52
röstbrevlåda	36
S	
Samtal	35, 38
flera	37
inställningar	38
lista	36
logg	36
missade	36
nödsituationer	35
omdirigera	38
senaste	36
spärra	38
vidarekoppla	38
väntar	37
senaste samtal	36
SIM-kort	112
exportera kontakter till	44
importera kontakter från	40
sätta i	9
skicka	101, 102
kontakter	43
visitkort	43
skicka objekt med Bluetooth™	105
skyddande plastfilm	16
skärm	29
garanti	16
glas	16
sprucket	16
skärmupplåsningsmönster	112
smarta spellistor	
spela upp	84
snabbmeddelanden	51
Sony Ericsson Sync	69
<i>SOS Se larmnummer</i>	
spela in videoklipp	89
med kameraknappen	96
spela upp	
musik	81
spellistor	84
lägga till en låt	85
skapa	84
smarta (skapas automatiskt)	84
spela egna	85
ta bort låtar	85
ta bort spellistor	85
topplista	84
språk	29
skriva	27
starta	12
Startskärmen	19
anpassa	20
ordna om	20
status	23, 118
stillbildskamera	89, 90
använda blixtn	90
inställningar	91, 92
storleksändra	
foton	102
ström	12
stänga av	12
svartstjänst	36
symboler	24
SyncML™	70
synkronisering	67
Facebook™: kontakter, kalender, album	68
Google™: kontakter, kalender, e-post	67
kalender, bokmärken	70
kontakter	69, 70
Microsoft® Exchange, kontakter, kalender, e-post	67
Synkronisering med Microsoft® Exchange	67
säkerhetskopiera	
kontakter	44
söka	
låtinformation	86
musik som använder TrackID™	86
T	
ta emot objekt med Bluetooth™	105
ta foton	89
genom att trycka till på	90
med ansiktsavkänning	91
med kameraknappen	90
med leendeavkänning	91
telefon	
batteri	30
prestanda	30
uppdatera	115
telefonbok	40
<i>telefoni Se samtal</i>	
Telefonknappsats	24
inställningar	27
teman	21
textinmatningsmetod	24
tid	28
tidseffektivisering	62
Timescape™	52
filterikoner	53
inställningar	55
oändlighetsknappen i	55
skärmöversikt	52
widget	52, 53
tjänster	13
topplista	
spela	84
TrackID™	
använda FM-radion	88
TrackID™-teknik	86
använda resultat	86
köpa en låt	86
söker efter låtinformation	86
visa listor	86
öppna	86
Trådlös Bluetooth™-teknik	104
trådlösa nätverk	110
Twitter™	
logga in på	54
statusuppdatering	54
tyst läge	27
U	
uppdatera	
status	54
uppdatera telefon	115
USB-anslutning	107
V	
vibration	29, 62
video	60
videoalbum	99, 101
visa	99
videokamera	89, 96

HD-video (High Definition)	96
inställningar	96
kontinuerligt autofokus	96
spela in videoklipp	96
videoklipp	102
anpassa volym	103
dela	103
hyra	60
kopiera till/från en dator	81
köpa	60
pausa	103
radera	103
skicka	103
snabbspolning framåt och bakåt	103
spela in	96
spela upp	103
visa	96, 99, 100, 101
videospelaren	
pausa ett videoklipp	103
virtuellt tangentbord	26
visa	
foton	90
videoklipp inspelade med kameran	96
visitkort	
skicka	43
volym	
justera video	103
knapp	27
vägbeskrivningar	111
W	
webbläsare	77
hantera bokmärken	78
inställningar	80
verktygsfält	77
<i>webbsökning - se webbläsare</i>	
Wi-Fi™	72
widget	19
Timescape™	52, 53
Wisepilot™	111
Z	
zoom	90
zooma	
foton	101
Å	
återställa	123
Ö	
översikt	
allmän telefonöversikt	82